

The logo for ZIEHER, featuring the brand name in a bold, black, sans-serif font. A pink arc is positioned above the letters 'I' and 'E', partially overlapping them.

ZIEHER



40
YEARS OF EXCELLENCE

2026
PROFESSIONAL



ZIEHER

Liebe Kunden, liebe Freunde,

2026 ist für uns ein ganz besonderes Jahr. Zieher wurde 1986 gegründet und besteht nunmehr seit vier Jahrzehnten. Umso mehr freut es mich, Ihnen den Zieher Katalog 2026 in seiner 40. Auflage präsentieren zu dürfen.

Um Ihnen auch in diesem Jahr außergewöhnliche Neuheiten bieten zu können, haben wir intensiv recherchiert, aufmerksam zugehört und wertvolle Rückmeldungen unserer Kunden gesammelt. Uns war besonders wichtig zu erfahren, in welchen Bereichen hochwertiges Design in Verbindung mit bester Qualität noch stärker gefragt ist.

Ein herausragendes Ergebnis dieser Überlegungen ist unser neuer Getränkespender „Vitron“ – filigrane Eleganz, gepaart mit außergewöhnlicher Stabilität. Der hohe, profilierte Borosilikatglas-Zylinder ruht auf einer massiven Edelstahlbasis, wahlweise mattschwarz beschichtet oder hochglänzend gold veredelt. Ein echtes Statement für Exklusivität, das vor allem bei kleinen, aber anspruchsvollen Events in der gehobenen Hotellerie neue Maßstäbe setzt.

Auch weitere Neuheiten möchte ich Ihnen nicht vorenthalten:

Die Schalen „Orea“ faszinieren durch ihre organische Gestaltung und den warmen, mattgoldenen Farbton des massiven Messings. Die natürliche Patina, die im Laufe der Zeit entsteht, verleiht jedem Stück einen einzigartigen Charakter und macht jede Schale zu einem besonderen Unikat.

Mit „Flora“ erweitern zwei kunstvoll gefertigte Buffetschalen aus massivem Edelstahl unser Sortiment. Von Hand in gehämmerter Optik gearbeitet und mit einem zarten floralen Dekor versehen, verbinden sie zeitlose Eleganz mit meisterhafter Handwerkskunst. Auf vier Kugelfüßen ruhend, werden sie zu einem stilvollen Hingucker auf jedem Buffet.

Ich wünsche Ihnen nun viel Freude beim Entdecken unserer Neuheiten!
Für Fragen, Anregungen oder Wünsche stehe ich Ihnen jederzeit gerne zur Verfügung. Herzlichen Dank für Ihre Treue!

Mit den besten Grüßen,

Dominik Zieher

d.zieher@zieher.com

+49 151 40100321

Alle Informationen über Zieher sowie alle Kataloge zum Download oder als interaktive Online-Variante finden Sie unter WWW.ZIEHER.COM

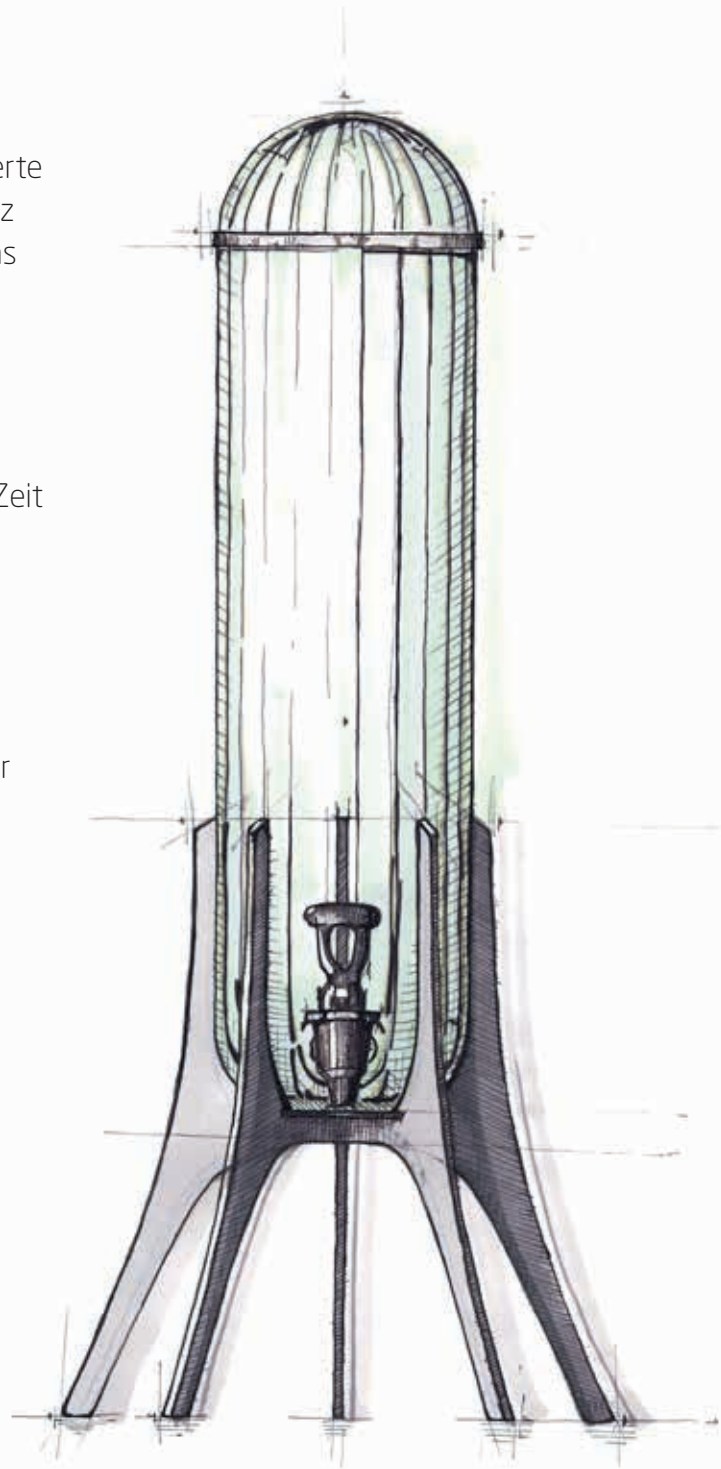

7

145

158

194

227

249

295

310

Buffet

Getränkedispenser „Vitron“

Buffetdisplays „The Pantry“ – „Époques“ – „Scala“ – „Somnia“ – „Stompl“ – „Sagano“ – „Textura“ – „Glow“

Buffetsysteme „Curve“ – „Skyline“ – „Squareline“ – „Crossline“

Das Zieher-System: „Luxor“ – „Solid“ – „Edge“ – „Classy“ – „Konkret!“ – „Lightning Buffet“ – „Neo“ – „V12 – Carbon“ – Kühlelement „Chiller-Base“

Buffetplatten aus Schichtstoff und Glas, Buffettreppen aus Glas

Buffetschalen aus Messing, Edelstahl, Zinn, Perlmutter und Glas

Buffetetageren aus Messing und Edelstahl, z. B. „Fleur Déco“, „Fingerfood-Tree“

Buffetständer „Mikado“ – „Stablo“ – „Falcon“

Serviertablets und Buffetsysteme aus Walnussholz „Mercato“ – „Solid“

Catering

„Bento Box“, Melamin-tablets und Zubehör

Serviertablets und Besteckboxen aus Walnussholz und Melamin

Tablettsystem „Modul“: Walnussholz – Melamin – Glas- und Porzellaneinsätze

Porzellan, Glas und mehr

Haupt- und Kleinserien aus Porzellan, Keramik und Glas

Porzellanteller, -platten, -schüsseln und -schälchen

Glasteller, -platten, -schüsseln und -schälchen

Serviettenringe aus Zinn, Platzteller

Clochen aus Glas

Weingläser, Dekanter, Bar und mehr

Weinglasserie VISION und „Tesoro“, ein Weingenusshelfer

Weindekanter „Doppio“ – „Star“ – „Star“-Mini – „Eddy“ – „Eddy“-Mini – „Pebble“

Dekanterzubehör und Trockengestelle

Champagnerkühler „Stablo“ und „Mikado“

„The Bar Collection“, farbige Thermogläser und Nusschütten

Bitterflasche „Eddy-Dash!“

Miniaturen

Miniaturen aus Zinn und Borosilikatglas, Glas, Porzellan, Edelstahl und Melamin

Doppelwandige Thermogläser, auch aus farbigem Borosilikatglas

Rutschhemmende Untersetzer aus Silikon

Spieße und Natursteinplatten

Menagen, Tablett, Etageren und mehr

„The Pantry“ Eschenholzboxen und Tablett, „Bento Box“ aus Melamin

Tablett und Boxen aus Melamin und Holz

Pralinen-Präsentationsboxen, Einsätze aus Mineralwerkstoff

Tablett und Servierplatten aus Walnussholz

Displays, Etageren und Schalen aus Messing und Edelstahl, Jam-Trays und Food Displays

Menagen und Tablett mit passenden Einsätzen, Brotboxen / -körbe

Windlichter und Zubehör

Roomservice, Hotelzimmer

Roomservice Tablett und Zubehör

Aufbewahrungs-/Präsentationsboxen, Eschenholzboxen „The Pantry“

Ablagen und Etageren „Flora“, „Fleur Déco“, „Orea“ und „Orbis“, „DressCoat“, „DryPod“

Messingkörbe- und schalen „Roots“, „Matrix“, „Bosco“, „Covo“ und „Fronda“

Artikelliste, Inhaltsverzeichnis



Im Jahr 2006 wurden die ersten Produkte von uns entworfen und am Markt etabliert.

Unsere Berufung besteht seitdem in der Entwicklung und Umsetzung von exklusivem Design. Einige der wichtigsten Kreationen der letzten Jahre haben wir auf diesen Seiten für Sie zusammengefasst.

Design, Qualität und Innovation sind unsere Mission!



2006



2008



2009



2022



2023



2024



2025



2012



2011



2010



2021



2020



2019



2013



2014

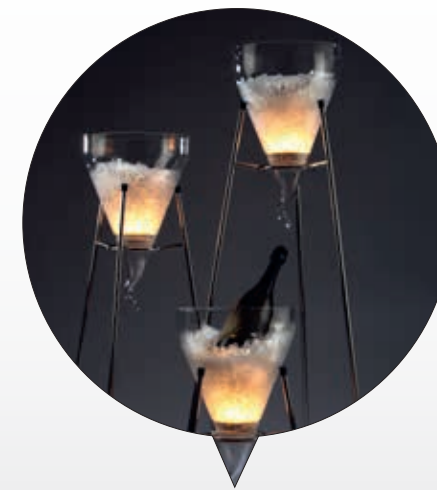

2015



2016



2017



2018



„Valletta“ | S. 163



„Flora“ | S. 82



„Orea“ | S. 79

2026 Neuheiten



„Medusa“ | S. 89



„Vitron“ | S. 10



„Nox“ | S. 93



„Silva“ | S. 165

Buffet





Ein Premium-Getränkespender für höchste Ansprüche

Der Saftdispenser „Vitron“ steht für kompromisslose Qualität und zeitlose Eleganz. Gefertigt aus besonders dickwandigem und innen profiliertem Borosilikatglas, vereint er charakterstarke Präsenz und Materialästhetik mit einer filigranen Struktur, die Leichtigkeit und Wertigkeit perfekt kombiniert. Die raffinierte vertikale Profilierung verleiht dem Design eine klare und edle Erscheinung, die sich deutlich von herkömmlichen Getränkespendern der Gastronomie abhebt.

Seine beeindruckenden Maße unterstreichen die repräsentative Wirkung: Bei 4,5 Litern Fassungsvermögen erreicht der Dispenser eine Höhe von 69 cm, die 5,7-Liter-Ausführung sogar imposante 81 cm. Der schlanke Glaszylinder ruht dabei auf einer stabilen, standsicheren Basis aus massivem, sechs Millimeter starkem Edelstahl, die zusätzlich mattschwarz beschichtet ist und die außergewöhnliche Präsenz des Spenders betont. Die Dimensionen des Gestells wurden so bemessen, dass auch hohe Longdrinkgläser genutzt werden können. Bei der noch exklusiveren goldfarbenen Variante sind alle Elemente aus Edelstahl hochglanzpoliert und im PVD-Verfahren veredelt.

Für eine gleichmäßige Kühlung sorgt die integrierte Eisröhre aus Edelstahl, die Getränke frisch hält, ohne deren Geschmack zu verfälschen. Gleichzeitig bildet sie die Fassung des halbrunden Deckels, der Form und Material des Glaszylinders aufgreift und dadurch einen ästhetischen und zugleich hygienischen Abschluss des „Vitron“-Dispensers bildet. Ergänzt wird das Angebot durch eine passgenaue Tropfschale aus schwarz- oder gold-beschichtetem Edelstahl, die langlebig, widerstandsfähig und spülmaschinengeeignet ist.

Konzipiert für den Einsatz in exklusiven Umgebungen – bei kleinen Events, Meetings oder in den Spa-Bereichen luxuriöser Hotels – setzt der Dispenser „Vitron“ Maßstäbe in Funktionalität, Design und maximaler Wertigkeit.





Die Eisröhre ist aus solidem Edelstahl gefertigt und je nach Version in mattem Finish oder goldfarben veredelt. Sie sorgt – durch die Befüllung mit Eis – für zuverlässig gekühlte Getränke. Das dicke Material trägt dazu bei, die Kühlwirkung zu verlängern; gleichzeitig wird der unvermeidliche Auftrieb durch das Eigengewicht auch ohne Eis deutlich reduziert. Zwei Zapfen im Oberteil greifen durch eine leichte Drehung zuverlässig in passende Kerben im Glas, sodass der Einsatz immer in der richtigen Position verbleibt.

Ein umlaufender Ring verbindet Zylinder und Deckel und fungiert als Fassung für beide Elemente, die optisch und formal eine Einheit bilden. Lediglich eine kleine Belüftungskerbe im Rand des Deckels unterbricht diese Form und sorgt für einen gleichmäßigen Auslauf der Getränke.

Die Einfüllöffnung für frischen Saft wurde größtmöglich dimensioniert und ermöglicht dadurch ein bequemes Nachfüllen.



Der tropffreie Hahn verfügt über eine selbstschließende Zapfposition sowie eine Auslaufposition, sodass der Dispenser zur erleichterten Entleerung und Reinigung schnell abgelassen werden kann. Hochwertige Dichtungen im Inneren vermeiden ein Nachtropfen zuverlässig. Zur leichteren Reinigung der Dichtungen und des Innenbereichs kann das Hahnoberteil einfach abgeschraubt werden.

Sollte es im Laufe der Zeit nötig werden, den kompletten Hahn zu tauschen, sind auf Anfrage selbstverständlich alle Ersatzteile verfügbar. Zudem ist jedem Dispenser eine Montagehilfe beige packt, welche den Hahnwechsel deutlich erleichtert. Um eine Beschädigung des

Glaskörpers zu vermeiden, darf der Hahn nur handfest mit dem Dispenser verschraubt werden.



Alle Informationen zu „Vitron“ und zum einfachen Wechsel des Zapfhahns finden Sie in dem beige packten Produkt-Informationenflyer oder unter: www.zieher.com/de/service/bedienungsanleitungen



Getränkedispenster „Vitron“

Set bestehend aus:
Dispenser inkl. Deckel Borosilikatglas, innen profiliert
Gestell Edelstahl 18/10, mattschwarz (pulverbeschichtet), nicht spülmaschinengeeignet
Eisröhre Edelstahl 18/10, satiniert
Tropfschale Edelstahl 18/10, schwarz PVD beschichtet, poliert, spülmaschinengeeignet
Tropffreier Zapfhahn schwarz, Kunststoff
Montagehilfe zur einfachen Montage des Zapfhahns
Silikonmatte schwarz, als rutschhemmende Unterlage

Art.-Nr.	Höhe in cm	Inhalt in L	VPE
4820.45	69,0	ca. 4,5	1 Set (8-tlg.)
4820.57	81,0	ca. 5,7	1 Set (8-tlg.)

Getränkedispenster „Vitron“

Set bestehend aus:
Dispenser inkl. Deckel Borosilikatglas, innen profiliert
Gestell/Eisröhre/Tropfschale Edelstahl 18/10, gold PVD beschichtet, poliert, spülmaschinengeeignet
Tropffreier Zapfhahn schwarz, Kunststoff
Montagehilfe zur einfachen Montage des Zapfhahns
Silikonmatte schwarz, als rutschhemmende Unterlage

Art.-Nr.	Höhe in cm	Inhalt in L	VPE
4821.45	69,0	ca. 4,5	1 Set (8-tlg.)
4821.57	81,0	ca. 5,7	1 Set (8-tlg.)

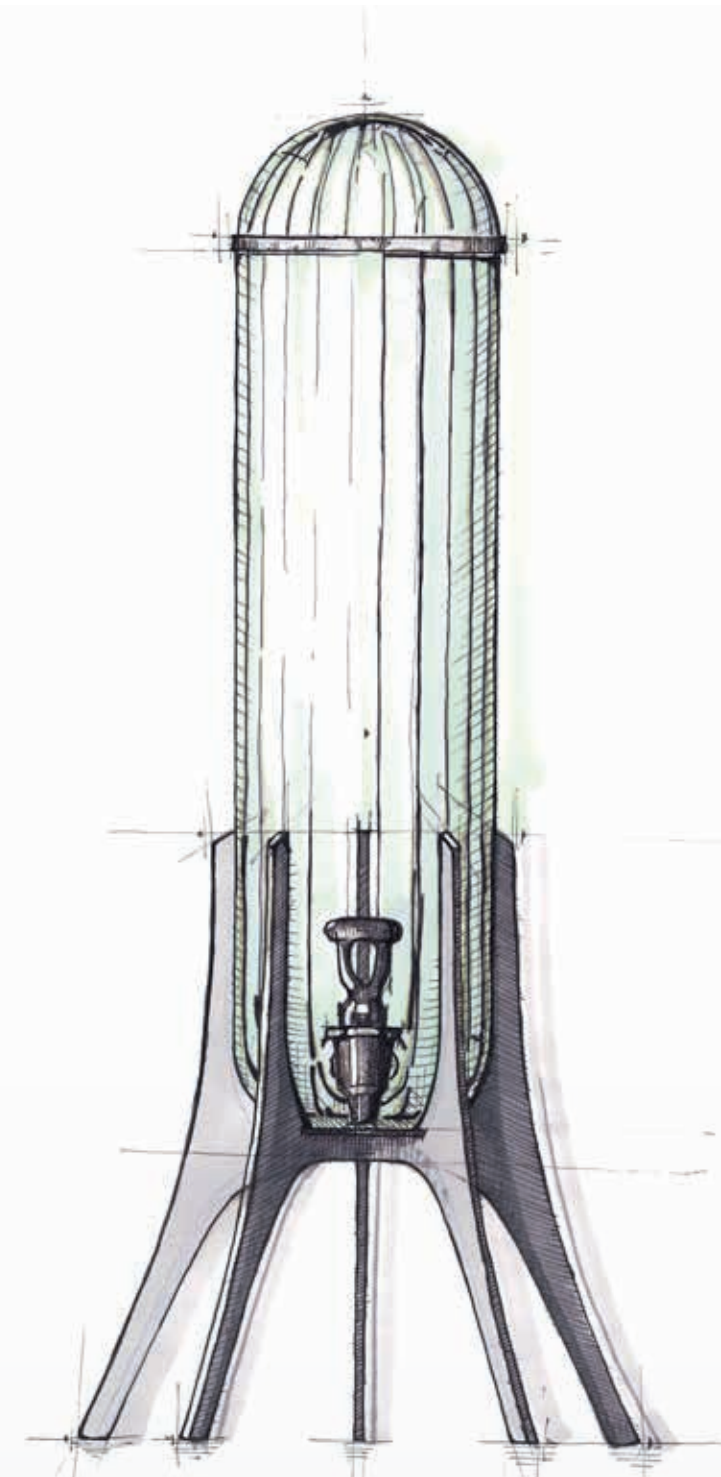

Bitte beachten Sie:

Für den Glaszylinder empfehlen wir aufgrund seiner Größe die Reinigung per Hand. Die Tropfschalen sind dank ihrer robusten PVD-Veredelung ebenso wie das goldfarben beschichtete Gestell für die Reinigung in der Spülmaschine geeignet. Das mattschwarz pulverbeschichtete Gestell darf ausschließlich per Hand und keinesfalls in der Spülmaschine gereinigt werden.

Der Premium-Getränkedispenster für höchste Ansprüche



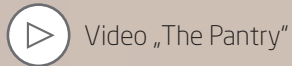

- Buffetdisplays „Edge“ | S. 53
- Glasschalen „Cave“ | S. 182

Ein Regalsystem, so vielseitig wie die Auswahl der Speisen

„The Pantry“ ist mehr als nur ein Buffetsystem – es ist eine elegante und funktionale Lösung zur Präsentation von Brot, Gebäck, Früchten und weiteren Leckereien beim Frühstück oder Abendessen im Hotel. Dank der flexiblen Einsatzmöglichkeiten und des schnellen Auf- und Abbaus eignet sich das System ebenso für Tagungen, Coffee-Breaks, Veranstaltungen oder beim Catering außer Haus.

Das Buffetregal lässt sich mühelos und ohne Werkzeug aufbauen, anpassen und immer wieder neu arrangieren, um den jeweiligen Anforderungen gerecht zu werden. Alle Elemente sind miteinander kombinierbar und werden einfach eingehängt. Dies ermöglicht einen schnellen und Abbau, eine problemlose Handhabung beim Transport und eine platzsparende Lagerung – ein unschätzbare Vorteil in der Gastronomie.

Design

„The Pantry“ vereint funktionale Flexibilität mit modernem Design. Es besteht aus massivem und durch hochwertige Öle versiegeltem Eschenholz, das in Kombination mit pulverbeschichtetem Stahlblech zum Blickfang wird. Die fein strukturierte Oberfläche der weißen Beschichtung ist nicht nur robust, sondern harmoniert perfekt mit dem warmen Farbton des Eschenholzes. Der Materialmix und die klare, lineare Gestaltung verleihen dem System einen modernen skandinavischen Charme, ohne dabei auf die nötige Funktionalität zu verzichten.

Bestandteile und Besonderheiten

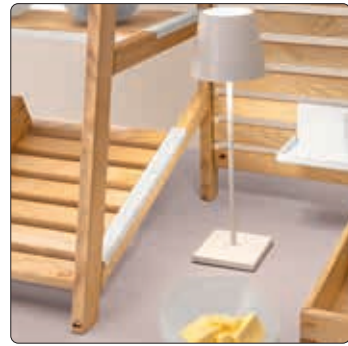

Die Basis des Systems bilden die Seitenteile, deren schräg und gerade angeordneten Querstreben eine einfache und flexible Platzierung von Verbindungselementen ermöglicht. Diese Zwischenelemente – ein Tablett aus beschichtetem Metall sowie ein Leistenboard aus Eschenholz – verbinden die Seiten und können als Regalböden oder als multifunktionale Rückwände verwendet werden. Beim Einsatz als Rückwand werden sie sicher durch integrierte Magnete gehalten und verleihen dem Aufbau die nötige Stabilität.



Wird das Leistenboard als Zwischenboden eingesetzt, können darauf die Eschenholz-Boxen, die in zwei Größen erhältlich sind, exakt und rutschsicher positioniert werden. Der präzise abgestimmte Leistenabstand und die Stellfüße der Boxen garantieren auch bei geneigter Positionierung einen stabilen Halt. Ein eingehängter Stopper verhindert, dass Brot oder Baguettes von der Ablage rutschen. Durch den Abstand der Leisten wird zudem eine optimale Luftzirkulation gewährleistet, die dazu beiträgt, dass frische Backwaren länger knusprig und kross bleiben.

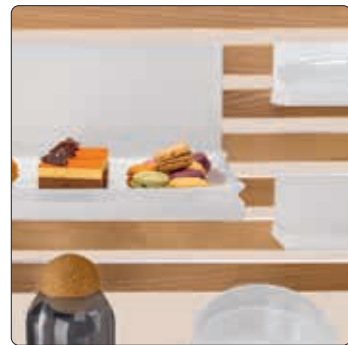

Das Leistenboard bietet die Möglichkeit, Stahlablagen in zwei Größen beliebig zu platzieren, wodurch zusätzliche Flächen entstehen. Diese Ablagen können auch an den Seitenteilen eingehängt werden. Die kleinere eignet sich für Miniaturen, Gläser mit Konfitüre oder Cerealienspender, während die größere Ablage zusätzlich mit einer Box oder einem passenden Glastablett bestückt werden kann.



Der schmalere Zwischenboden aus Stahlblech kann auf allen Querstreben der Seitenteile eingelegt werden. Auf der untersten Ebene besteht sogar die Möglichkeit, zwei dieser Tablett direkt hintereinander zu platzieren (vgl. Setup 2). Die Breite dieser Tablett ist exakt auf die kleinere Box abgestimmt. Zusätzlich lassen sie sich mit Einlagen aus Eschenholz bestücken, die sowohl eine glatte Seite als formschöne Ablage als auch eine mit gefrästen Rillen versehene Seite bieten, welche sich ideal als Schneidbrett für Brot oder ähnliches eignet.

→ Glastablett Art. 5160.31 | S. 16



Bitte beachten Sie:

Auf Grund der Konstruktion des Systems ist es nicht möglich, Rückwände oder Zwischenböden an gleicher Position direkt nebeneinander zu platzieren. Sollte dies gewünscht sein, muss ein zusätzliches Seitenteil genutzt werden.

„The Pantry“ ist ein flexibles, stilvolles und durchdachtes Regalsystem, das sowohl in der Gestaltung als auch in der Nutzung höchsten Ansprüchen gerecht wird – für jedes Buffet, jede Veranstaltung und jeden Tag in der Gastronomie.

→ weitere Informationen zu „The Pantry“ | S. 250 und 300



Bestandteile Setup 1:

- | | | |
|---------|------------|------------|
| 2x 8270 | 2x 2402 | 5x 8272.01 |
| 2x 8271 | 2x 2403.01 | 1x 8272.02 |
| 2x 2401 | 2x 2403.02 | |



Bestandteile Setup 2:

- | | |
|---------|------------|
| 2x 8270 | 2x 2403.02 |
| 1x 8271 | 6x 8272.01 |
| 4x 2401 | 2x 8273.02 |



Bestandteile Setup 3:

- | | |
|---------|-------------|
| 2x 8270 | 12x 2403.01 |
| 3x 8271 | 2x 8272.02 |



Bestandteile Setup 4:

- | | | |
|---------|------------|------------|
| 3x 8270 | 2x 2402 | 4x 8272.01 |
| 5x 8271 | 6x 2403.01 | 2x 8272.02 |
| 2x 2401 | 2x 2403.02 | 2x 8273.02 |





i Art. 5160.31 und 5151.31, passend für Einlegetablett 2403.02

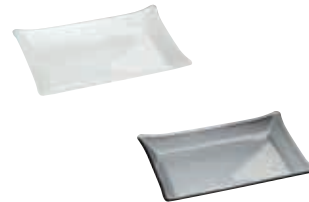

Glastablett

Glas, satiniert, rechteckig

Art.-Nr.	Farbe	L x B x H in cm
5160.31	weiss	31,0x21,0x3,5
5161.31	schwarzgrau	31,0x21,0x3,5

i Art. 8272.01 passend für Tablett 2401 und Einhängetablett 2403.02



Holzbox „The Pantry“

Eschenholz, geölt, nicht spülmaschinengeeignet, mit 4 Gummifüßen, kombinierbar mit Tablett/Rückwand 8271

Art.-Nr.	L x B x H in cm	Größe
8272.01	29,8x19,8x6,5	M
8272.02	29,8x29,8x8,7	L



Bitte beachten Sie:

Alle Eschenholz-Elemente des „The Pantry“-Systems sind geölt. Dies schützt und versiegelt das massive Holz und verleiht ihm eine warme Ausstrahlung. Zeitgleich ermöglicht die Versiegelung mit Öl eine problemlose Auffrischung der Oberfläche bei leichtem Verschleiß durch den täglichen Gebrauch. Sie kann von Zeit zu Zeit mit einem pflanzlichen Öl oder einem Pflegeöl für Massivholz-Küchenplatten dünn abgerieben werden.

Artikel aus Holz sind nicht spülmaschinengeeignet. Bitte beachten sie die beige packten Pflegehinweise.



Schneidbrett „The Pantry“

Eschenholz, geölt, nicht spülmaschinengeeignet, beidseitig verwendbar (profiliert/glatt), kombinierbar mit Tablett 2401

Art.-Nr.	L x B x H in cm	Größe
8273.01	36,7x19,8x1,8	M
8273.02	66,7x19,8x1,8	L



Einhängetablett „The Pantry“

Stahl, weiß matt (pulverbeschichtet), nicht spülmaschinengeeignet, zum Einhängen in Seitenteil 8270 oder Rückwand 8271

Art.-Nr.	L x B x H in cm	Größe	VPE
2403.01	20,4x12,8x7,0	M	2er Pack
2403.02	30,4x22,8x17,0	L	2er Pack



Seitenteil „The Pantry“

Eschenholz, geölt, nicht spülmaschinengeeignet, 2 Stück kombinierbar mit Tablett 8271 und 2401 und Einhängetablett 2403...

Art.-Nr.	H x B in cm
8270	80,0x49,5



Tablett/Rückwand „The Pantry“

Eschenholz, geölt, nicht spülmaschinengeeignet, Griffe Stahl, weiß matt (pulverbeschichtet), kombinierbar mit Seitenteilen 8270, passend für Holzboxen 8272..., Einhängetablett 2403... und Stopper 2402

Art.-Nr.	L x B x H in cm
8271	72,1x33,5x3,0

Tablett/Rückwand „The Pantry“

Stahl, weiß matt (pulverbeschichtet), nicht spülmaschinengeeignet, als Servier tablett oder zur Platzierung zwischen 2 Seitenteilen 8270

Art.-Nr.	L x B x H in cm	VPE
2401	72,1x20,4x2,5	2er Pack

Stopper „The Pantry“

Stahl, weiß matt (pulverbeschichtet), nicht spülmaschinengeeignet, zur Platzierung auf Rückwand/ Tablett 8271

Art.-Nr.	L x B x H in cm	VPE
2402	29,8x4,9x2,5	2er Pack

Die filigranen Displays „Edge“ des Mailänder Designers Itamar Harari ergänzen formal, aber auch funktional das Buffetregal „The Pantry“ sehr gut. Daher wurde bewusst die gleiche Oberflächenveredelung gewählt. Die Displays sind aus einem massiven Stück Stahlblech gelasert und anschließend gekantet. Keine Schweißnähte oder sonstige Verbindungen stören die Gestaltung. Die mattweiße Pulverbeschichtung mit feiner Oberflächenstruktur schützt das Material und ist überaus robust.

„Edge“ schafft schnell und flexibel zusätzliche Ebenen am Buffet, das luftige und durchbrochene Design der Flächen verleihen diesen Displays eine einzigartige Leichtigkeit. Sie sind in den Höhen 24 und 32 cm verfügbar und daher mit zahlreichen anderen Zieher Systemen kombinierbar. Eine Übersicht der Systemhöhen und der verfügbaren Serien des „Zieher Systems“ finden sie auf Seite 51.

Design: Itamar Harari



Buffetdisplay „Edge“

galvanisierter Stahl, weiß matt (pulverbeschichtet), nicht spülmaschinengeeignet

Art.-Nr.	L x B x H in cm
8420.24	28,5x28,5x24,0
8420.32	38,0x38,0x32,0



„Époques“ – zeitlos schön

Das Buffetsystem „Époques“ vereint die zeitlose Schönheit klassischer Stilmöbel mit moderner Funktionalität und Flexibilität. Dieses einzigartige System besteht aus drei Miniaturtischen und einer kunstvoll gedrechselten Säule, welche zahlreiche Stilelemente aus verschiedenen Epochen des Möbelbaus adaptieren. Jedes Stück dieser Serie ist ein Unikat und obwohl sie unterschiedlich gestaltet sind, fügen sie sich auf bemerkenswerte Weise zusammen.

„Époques“ ist komplett aus Massivholz gefertigt. Antik gebeizte Flächen mit lebensmittelechter Versiegelung verleihen Eleganz und garantieren die nötige Langlebigkeit im professionellen Einsatz.



Außergewöhnlich flexibel zeigen sich diese Buffetmöbel durch die Möglichkeit, die Höhe einzelner Tische schnell und werkzeuglos anzupassen, indem man die Tischbeine ganz oder teilweise abschraubt. Dadurch ergeben sich verschiedene Höhenoptionen für die individuelle Gestaltung des Buffetbereichs. Der mittlere Tisch kann sogar auf vier verschiedene Höhen umgebaut werden und beeindruckt so durch seine Vielseitigkeit.

Das Buffetsystem „Époques“ ist ein bemerkenswertes Beispiel für Möbeldesign, das vergangene Epochen würdigt und gleichzeitig den komplexen Anforderungen der Gegenwart gerecht wird – historische Reminiszenzen, in einem zeitgemäßen Kontext präsentiert!

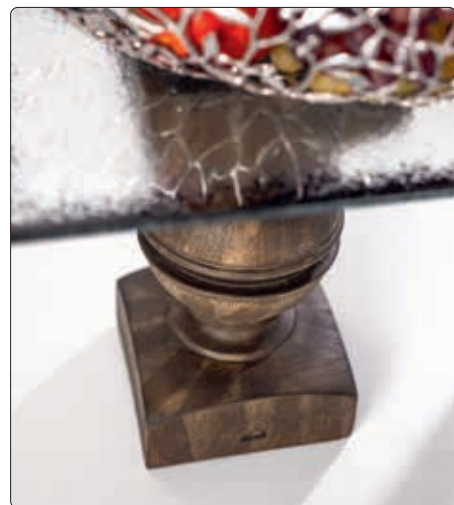
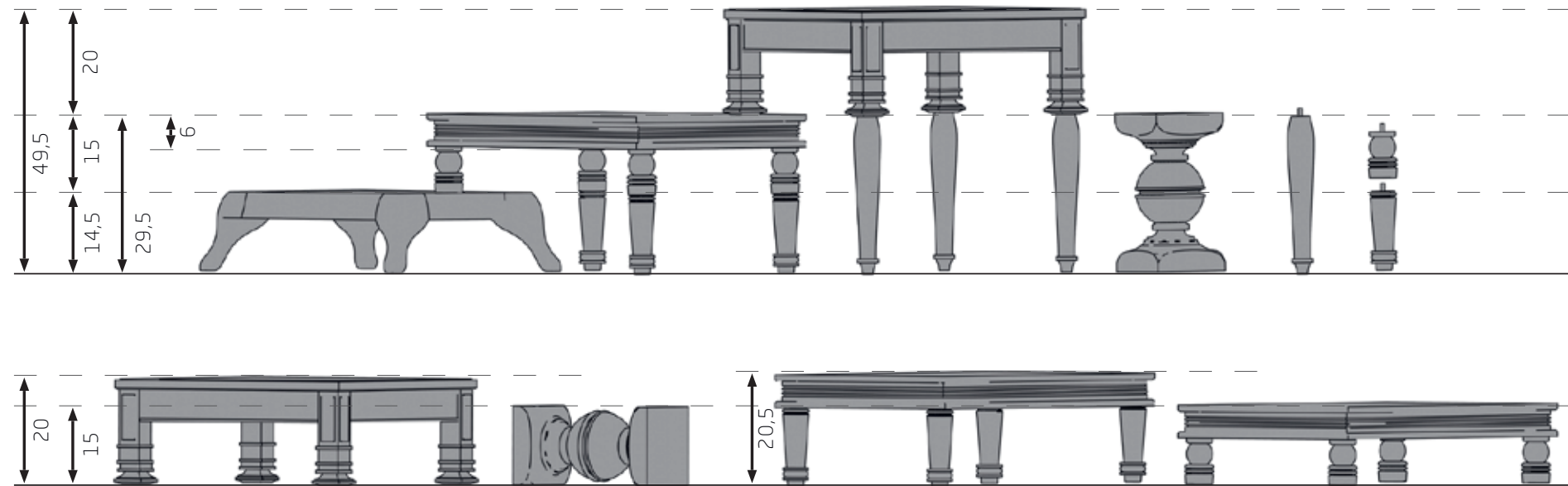

Das spezielle Höhenraster erlaubt auch eine partielle Verkürzung einzelner Tischbeine. Die Displays können so ganz einfach untereinander oder in verschachtelten Arrangements platziert werden, um auf dem Buffet verschiedene Ebenen zu schaffen. Dies erzeugt nicht nur visuell ansprechende Präsentationen, sondern ermöglicht auch eine effizientere Nutzung der verfügbaren Flächen.



Bitte beachten Sie:

Produkte aus Massivholz sind nicht spülmaschineneeignet. Nicht ins Wasser tauchen. Beachten Sie die beigelegten Pflegehinweise.



→ Buffetplatten „Ombra“ | S. 64
→ Glasserie „Ombra“ | S. 166



Zeitlos schön

„Époques“ vereint die zeitlose Schönheit klassischer Stilmöbel mit moderner Funktionalität und Flexibilität. Außergewöhnlich flexibel zeigen sich diese Buffetmöbel durch die Möglichkeit, die Höhe einzelner Tische schnell und werkzeuglos anzupassen, indem man die Tischbeine ganz oder teilweise abschraubt.

i Höhe stehend 30,5 cm | liegend 15 cm



i Höhe 14,5 cm



Buffetdisplay „Époques“

Massivholz, dunkel gebeizt, lebensmittelecht lackiert, nicht spülmaschineneeignet

Art.-Nr. L x B x H in cm
8250.15 70,0x38,0x14,5



i Höhe 29,5 cm | optional: 6 cm | 15 cm | 20,5 cm



Buffetdisplay „Époques“

Massivholz, dunkel gebeizt, lebensmittelecht lackiert, FüÙe demontierbar - dadurch bis zu 4 Höhen möglich, nicht spülmaschineneeignet

Art.-Nr. L x B x H in cm
8251.30 76,0x38,0x29,5



Bitte beachten Sie:



Die TischfüÙe des mittleren und des großen Tisches können schnell und werkzeuglos geändert werden.

i Höhe 49,5 cm | optional: 20 cm



Buffetdisplay „Époques“

Massivholz, dunkel gebeizt, lebensmittelecht lackiert, FüÙe demontierbar - dadurch 2 Höhen möglich, nicht spülmaschineneeignet

Art.-Nr. L x B x H in cm
8252.50 50,0x50,0x49,5

Die Displays der Serie „Scala“ werden aus Aluminiumguss gefertigt und anschließend veredelt. Der rohe und industrielle Charakter dieser Produkte ist bewusst gewählt und erinnert an grob gegossene Stahlteile mit rustikalem, aber dennoch modernem Flair.

Dieses Designmerkmal spiegelt sich auch in der Farbgebung wider. „Scala“ ist in verschiedenen Grau- und dunklen Silbertönen erhältlich, die spannende Nuancen in Farbton und Helligkeit aufweisen. Die 10 cm hohen Displays und neue Buffetplatten für den vorderen Bereich sind zusätzlich in einer goldenen Variante erhältlich.

Ob im rustikalen, industriellen Ambiente oder mit einem Hauch von Eleganz und Glamour versehen, bietet „Scala“ unzählige Variationsmöglichkeiten. Durch das sechseckige Design und die verschiedenen Höhen und Farboptionen können Buffetpräsentationen immer wieder neu gestaltet und flexibel inszeniert werden.



→ „Somnia“ | S. 26

→ „Matrix“ | S. 76

→ „Fleur Déco“ | S. 105



Die hexagonale Form ermöglicht sowohl eine effiziente und platzsparende Gliederung der Flächen in feste Bereiche als auch eine ansprechende und aufgeräumte Präsentation kulinarischer Kreationen auf bis zu fünf Ebenen. Der flache, stufenförmige Aufbau sorgt für gute Übersicht und schafft ein ästhetisches Gesamtbild.

Einzigartig ist das 20 cm hohe Display, das als halbierte Variante konzipiert ist. Dadurch lassen sich Lücken am hinteren Ende des Aufbaus schließen, ohne wertvollen Raum zu verlieren.

Für den vorderen Bereich sind jetzt auch Platten in halber Größe erhältlich, um verfügbare Flächen noch effizienter zu nutzen.

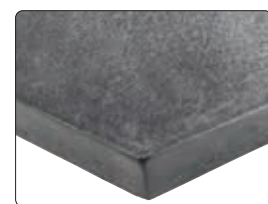

Buffetplatte „Scala“

Aluminium, strukturiert, goldfarben, lebensmittelecht versiegelt, spritzwasserabweisend, nicht spülmaschinengeeignet

Art.-Nr. L x B x H in cm
8432.01 ca. 48,5x20,4x0,6

Buffetplatte „Scala“

Aluminium, strukturiert, nickel-schwarz, lebensmittelecht versiegelt, spritzwasserabweisend, nicht spülmaschinengeeignet

Art.-Nr. L x B x H in cm
8436.01 ca. 48,5x20,4x0,6

Buffetdisplay „Scala“

Aluminium, strukturiert, graphit, lebensmittelecht versiegelt, spritzwasserabweisend, Unterseite offen, nicht spülmaschinengeeignet

Art.-Nr. L x B x H in cm
8430.05 ca. 50,0x43,5x5,0

Buffetdisplay „Scala“

Aluminium, strukturiert, goldfarben, lebensmittelecht versiegelt, spritzwasserabweisend, Unterseite offen, nicht spülmaschinengeeignet

Art.-Nr. L x B x H in cm
8432.10 ca. 50,0x43,5x10,0

Buffetdisplay „Scala“

Aluminium, strukturiert, nickel-antik, lebensmittelecht versiegelt, spritzwasserabweisend, Unterseite offen, nicht spülmaschinengeeignet

Art.-Nr. L x B x H in cm
8434.10 ca. 50,0x43,5x10,0

Buffetdisplay „Scala“

Aluminium, strukturiert, nickel-schwarz, lebensmittelecht versiegelt, spritzwasserabweisend, Unterseite offen, nicht spülmaschinengeeignet

Art.-Nr. L x B x H in cm
8436.15 ca. 50,0x43,5x15,0

Buffetdisplay „Scala“

Aluminium, strukturiert, graphit, lebensmittelecht versiegelt, spritzwasserabweisend, Unterseite offen, nicht spülmaschinengeeignet

Art.-Nr. L x B x H in cm
8438.20 ca. 48,5x20,4x20,0



→ „Fleur Déco“ | S. 105



Bitte beachten Sie:

Die verschiedenen Grau-Nuancen der „Scala“-Buffetdisplays können unterschiedlich ausfallen und wirken mal mehr, mal weniger intensiv. Die aufwendige Beschichtung und individuelle Oberflächenstruktur macht jedes Display zu einem einzigartigen Unikat.





i Artikel 4814.17 ist lackiert. Für diese Schale empfehlen wir deshalb Handwäsche!



Windlicht

Borosilikatglas, innen satiniert, oben und unten offen, für Kerzenhalter/Windlicht „Somnia“ Art.-Nr. 2383.01

Art.-Nr.	Ø in cm	Höhe in cm	VPE
4991.02	9,0	14,5	6er Pack

Glasschale

schwarzgrau, rund, mundeblasen, geschliffener Rand

Art.-Nr.	Ø in cm	Höhe in cm	Inhalt in L
4814.17	17,0	5,5	ca. 0,3
4814.23	23,0	9,5	ca. 1,5
4814.30	30,0	13,0	ca. 3,25
4814.40	40,0	10,0	ca. 4,5

Schutzkappe

Gummi, schwarz, für Buffetdisplays „Somnia“ Art.-Nr. 2386...

Art.-Nr.	Ø in cm	VPE
4685	0,4	10er Pack



Kerzenhalter/Windlicht „Somnia“

Messing, goldfarben, matt, nicht spülmaschinengeeignet, für Glaseinsatz Art.-Nr. 4991.02 (bitte separat bestellen) und Kerzen bis Ø 7 cm

Art.-Nr.	Ø Fuß in cm	Ø oben in cm	Höhe in cm
2383.01	11,0	ca. 16,5	ca. 19,5



Schalendisplay „Somnia“

Messing, goldfarben, matt, nicht spülmaschinengeeignet

Art.-Nr.	Ø in cm	Höhe in cm	für Glasschale
2385.01	ca. 15,5	ca. 13,5	4814.17
2385.02	ca. 23,5	ca. 22,5	4814.23



Buffetdisplay „Somnia“

Messing, goldfarben, matt, nicht spülmaschinengeeignet

Art.-Nr.	Ø in cm	Höhe in cm
2386.10	ca. 21,5	ca. 10,5
2386.20	ca. 21,5	ca. 20,5

i 2386.10 + 4814.40 + 4685

i 2385.01 + 4814.17

i 2385.02 + 4814.23



Die Buffetdisplays und Leuchten der Serie „Somnia“ bestehen aus organisch geformten, filigranen Stäbchen, welche aus massivem Messing im traditionellen Sandgussverfahren entstehen. Die an dürre Äste erinnernden Einzelteile werden anschließend in aufwendiger Handarbeit zu beeindruckenden Unikaten vereint. Optional erhältliche Kappen aus schwarzem Gummi können zur Verbesserung der Rutschfestigkeit und zum Schutz von empfindlichen Möbeloberflächen aufgesteckt werden.

Das Windlicht ist mit einer massiven Bodenplatte mit hochgezogenem Rand versehen. Diese Basis verhindert das Auslaufen von Wachs und schützt die Tischfläche vor Überhitzung. Weiterhin bildet sie die Fassung für einen entnehmbaren Zylinder aus hitzebeständigem Glas, welcher durch seine satinierte Oberfläche die Lichtstimmung verstärkt und gleichzeitig die Flamme vor Wind schützt.



→ Messingtablets „Orbis“ | S. 78

→ Schalen „Fakir“ | S. 76



Platzteller

spezialgehärtetes Sicherheitsglas, 4 mm stark, rund, Kante poliert, spülmaschinengeeignet, mit Gummifüßen (zum Selbstaufkleben), Unterseite kratzfest

Art.-Nr.	Ausführung	Ø in cm
1669.33	Schwarzglas	33,0
1671.33	Weißglas	33,0

Untersetzer/Glaseinlage

Klarglas, 4 mm stark, rund, Kante poliert und entgratet, mit 4 transparenten Silikonfüßen

Art.-Nr.	Ø in cm
5244.28	28,2

Buffetdisplay „Stomp!“

Resin, schwarz, matt, transluzent, massives Eichenholz, geölt, nicht spülmaschinengeeignet

Art.-Nr.	Höhe in cm	Ø in cm
8240.08	8,0	27,0
8240.16	16,0	27,0
8240.24	24,0	27,0



Bitte beachten Sie:

Die Buffetdisplays „Stomp!“ werden aus leicht transluzentem Resin gefertigt. Dies sorgt z.B. bei beleuchteten Buffet-tischen für tolle Effekte!



Eichenholz ist ein Naturprodukt. Trotz sorgfältiger Trocknung und Auswahl der Stücke können sich Risse im Holz bilden. Diese beeinträchtigen jedoch weder die Stabilität noch die Funktion!

„Sagano“ & „Stomp!“ – Einzigartig wie die Natur!

Das Verlangen nach Individualität und handgefertigten Einzelstücken ist in allen Bereichen der Hotellerie spürbar. Neben unverwechselbaren Elementen in Architektur und Interieur soll der Gast auch bei der Präsentation von Speisen auf dem Buffet Einzigartigkeit erleben.

„Stomp!“ und „Sagano“ (Seite 30) greifen diesen Trend auf und verbinden ihn spielerisch mit der gebändigten Kraft der Natur.

Massive Eichenholzstücke, mit der Axt gespalten, sorgfältig geölt und individuell arrangiert, sind die Basis der „Stomp!“ Buffetdisplays. Diese urwüchsigen Elemente der Natur werden in anthrazitfarbenes und dennoch leicht transluzentes Resin gegossen und dadurch dauerhaft in Ihrer Anordnung fixiert. Das seidenmatte Finish des dunkel gefärbten Harzes steht mit dem geölten Eichenholz in einem überaus harmonischen Kontrast. Die Kombination von „Stomp!“ mit Artikeln aus massivem Messing ergibt eine feierliche, fast mystische Inszenierung.

Weitere Informationen finden Sie auf den folgenden Seiten.





→ Keramik „Bosque“ | S. 158
→ Clochen | S. 193



Plattteller

spezialgehärtetes Sicherheitsglas, 4 mm stark, rund, Kante poliert, spülmaschinengeeignet, mit Gummifüßen (zum Selbstaufkleben), Unterseite kratzfest

Art.-Nr.	Ausführung	Ø in cm
1669.33	Schwarzglas	33,0
1671.33	Weißglas	33,0

Untersetzer/Glaseinlage

Klarglas, 4 mm stark, rund, Kante poliert und entgratet, mit 4 transparenten Silikonfüßen

Art.-Nr.	Ø in cm
5244.28	28,2



Buffetdisplay „Sagano“

Resin, weiß, matt, geölt, Bambus, nicht spülmaschinengeeignet

Art.-Nr.	Höhe in cm	Ø in cm
8242.08	8,0	27,0
8242.16	16,0	27,0
8242.24	24,0	27,0



Bitte beachten Sie:

Bambus ist ein Naturprodukt. Trotz sorgfältiger Trocknung und Auswahl der Stäbe können sich Risse bilden. Diese beeinträchtigen jedoch weder die Stabilität noch die Funktion!



„Sagano“ & „Stomp!“ – Einzigartig wie die Natur!

Im Gegensatz zu „Stomp!“ (Seite 28) fasziniert „Sagano“ durch seine verspielte Leichtigkeit und filigrane Ausstrahlung. Hier werden federleichte Bambusstäbe in verschiedenen Durchmessern in weißem Resin gefasst. Die sichtbaren Ringe auf der Oberseite der Displays kreieren hierbei abwechslungsreiche, fast grafische Effekte.

Beide Linien haben das gleiche Konzept, allerdings ist die finale Erscheinung durchaus gegensätzlich und dennoch gut zu kombinieren. Jedes Display ist ein Unikat und absolut einzigartig.

Das bei beiden Serien verwendete Harz ist lebensmittelecht und wurde mit einem seidenmatten Schliff veredelt und anschließend geölt. So lassen sich die Oberflächen bei Abnutzung im täglichen Gebrauch auch leicht wieder auffrischen.

Zum Schutz dieser Oberfläche, aber auch zum direkten Arrangieren von Speisen auf den Displays, sind runde Glasscheiben erhältlich, welche bei Bedarf einfach aufgelegt und ebenso schnell durch neue getauscht werden können.





→ „Cuspis“ | S. 162



Folgen Sie uns auf YouTube:
Video „Textura“



→ Kühlelemente „Chiller Base“ | S. 62

„Textura“ – unverwüstlich, innovativ, exklusiv!

Die exklusiven Quader der Serie „Textura“ bestehen aus dünnen Polyethylenfäden, die komplex verschlungen und miteinander verschmolzen sind, was ihnen Flexibilität und hohe Stabilität verleiht. Das wahre Potenzial dieses innovativen Materials offenbart sich jedoch in der Verbindung mit Licht. Die lichtleitende Eigenschaft der filigranen Fäden zeigt sich effektiv durch die Verwendung der Zieher-LED-Leuchten (Seite 60), welche exakt in die Aussparungen auf der Unterseite der Displays passen. Buffetplatten und Tablettts werden durch die rutschhemmenden Eigenschaften des Materials sicher in Position gehalten. Die Displays sind unzerbrechlich und sehr leicht, abwaschbar und schmutzabweisend. Die zahlreichen Zwischenräume sorgen für ein luftdurchflutetes Geflecht, welches sehr schnell abtrocknet und dadurch auch unempfindlich gegenüber Feuchtigkeit und Schimmel ist.

Polyethylen ist mehrfach zu 100 % recycelbar, ohne seine herausragenden Eigenschaften zu verlieren. Es ist physiologisch unbedenklich, geruchlos, geschmacksneutral und beständig gegen eine Vielzahl von Säuren, Ölen und Fetten.



i Passgenaue Aussparung für LED-Leuchte | S. 60

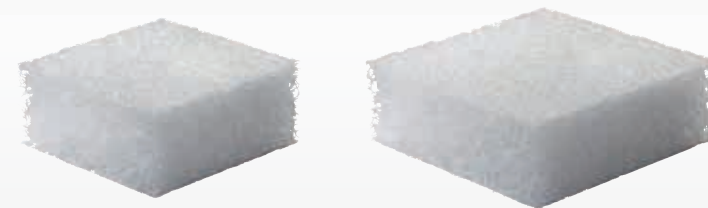

Buffetdisplay „Textura“

Polyethylen, transparent, mit Ausschnitt für Akku-LED-Leuchte Art.-Nr. 8150

Art.Nr.	L x B x H in cm
8232.24	ca. 24,0x24,0x10,5
8232.30	ca. 30,0x30,0x10,5



Bitte beachten Sie:

Um eine harmonische und gleichmäßige Ausleuchtung bei übereinander gestapelten Quadern zu gewährleisten, sollte eine Leuchte pro Element eingesetzt werden. Wir empfehlen bei großformatigen Buffetplatten die Verwendung der Elemente mit 30 cm Kantenlänge. Aufgrund des flexiblen Materials sollten bei der Bestückung mit schweren Platten oder Schalen maximal 2 Elemente übereinander gestapelt werden.





„Glow“ – Buffets, die aus dem Rahmen fallen!

Filigrane Displays und Rahmen mit integrierter Beleuchtung bilden die Basis des Systems „Glow“.

Die mattschwarze Beschichtung dieser schlanken, aber dennoch überaus stabilen Leuchtoobjekte hält sich dezent im Hintergrund und überlässt die Inszenierung von angerichteten Speisen dem warmen und blendfreien Licht.

„Glow“ ist ein flexibles System, welches Buffetinszenierungen kreiert, die ihresgleichen suchen. Die filigrane Konstruktion erlaubt nicht nur die Präsentation von Speisen und Getränken auf den Gestellen, auch in ihrem Inneren verbleibt genug Raum, um Delikates effektiv ins rechte Licht zu rücken.

Alle Elemente sind liegend oder aufgestellt einsetzbar und schaffen Präsentationsebenen in verschiedenen Höhen. Somit bilden sie die Grundlage für abwechslungsreiche und ansprechende Buffetarrangements.

Zwei Verbindungselemente aus gekantetem Stahlblech lassen sich beliebig einhängen und ermöglichen so den flexiblen Aufbau aus mehreren Elementen, auch über Eck. Passende Buffetplatten aus Glas oder Schichtstoff sowie Tablettts aus Melamin vervollständigen das System.

Zieher Buffetsysteme begeistern seit vielen Jahren mit innovativen Beleuchtungskonzepten. In „Glow“ ist dieses nun erstmals fest integriert. Die daraus resultierende dezente Optik dieser Leuchtoobjekte erschafft völlig neue Facetten stimmungsvoller Buffetatmosphären.

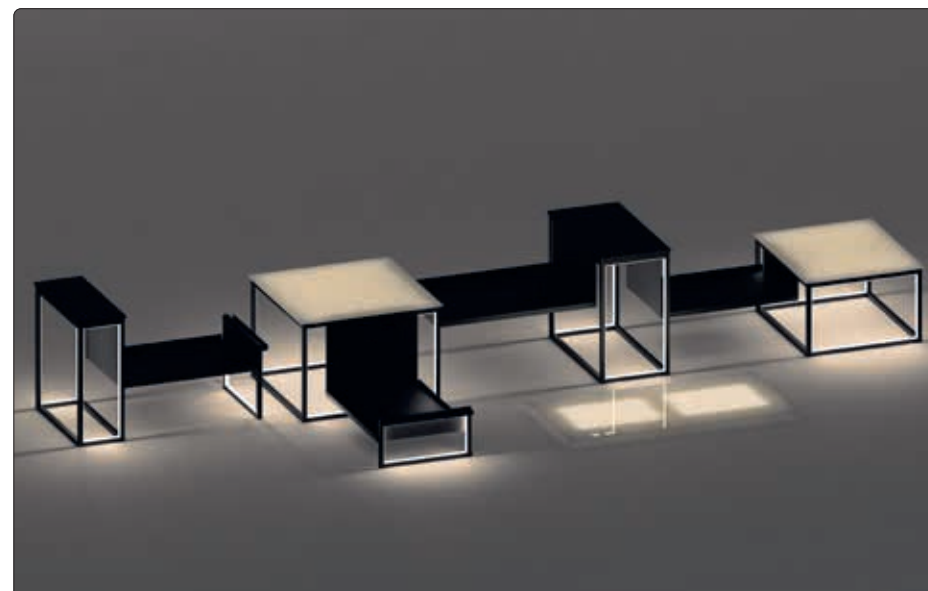
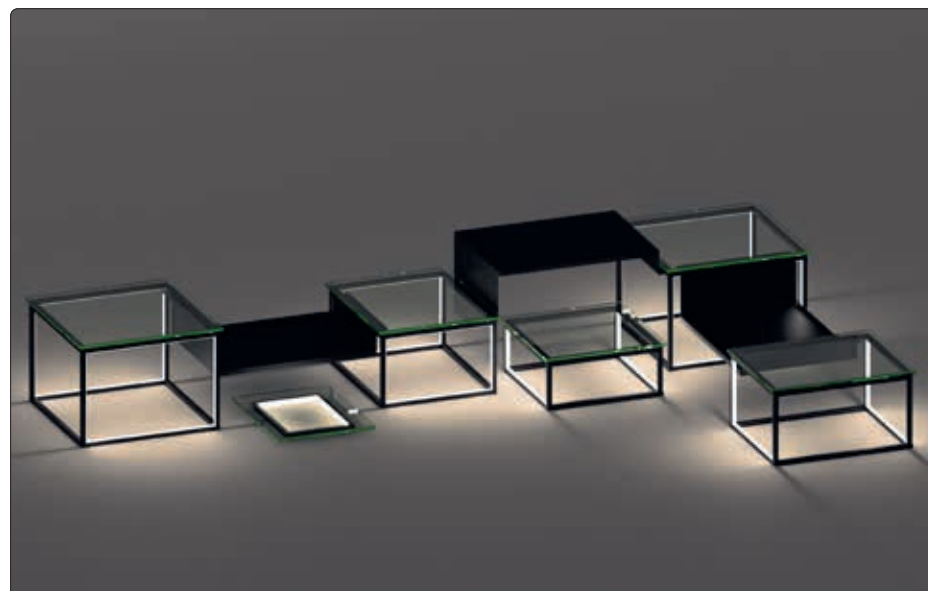

Bestandteile des Systems:

- Die beleuchteten Quader bieten durch zwei integrierte Anschlussbuchsen die Möglichkeit, bis zu drei Elemente an einem Netzteil zu betreiben.
- Beleuchtete Rahmen lassen sich liegend platzieren und ermöglichen so die effektvolle Beleuchtung von transluzenten Buffetplatten. Aufgestellt fügen sie sich in das Höhenraster der Buffetquader ein und fungieren so als platzsparende Stütze für eingesetzte Verbindungselemente.
- Die Verbindungselemente sind aus pulverbeschichtetem Stahlblech gefertigt und beidseitig verwendbar. Sie lassen sich einfach zwischen Quader und Rahmen einhängen und schaffen so zusätzliche Präsentationsebenen und -flächen.
- Passgenaue Glasplatten verschiedenster Art sowie Schichtstoffplatten in schwarz ermöglichen es, schnell und einfach die Oberseiten der Leuchtquader zu verschließen. Auch diverse Melamintablets aus dem Sortiment sind auf einigen Würfeln einsetzbar. In liegender Position steht eine große Auswahl passender Glasplatten aus dem Zieher Sortiment zur Verfügung (50 x 50 cm / 50 x 42 cm / 42 x 42 cm). Diese Buffetplatten finden Sie von Seite 64 bis 69. Werden die Quader aufgestellt positioniert, können diese mit Schichtstoffplatten belegt werden.
- Für die rutschfeste und geräuschlose Auflage der Platten und Tablettis sorgen gummierte Magnetpuffer. Diese sind als Zubehör verfügbar und lassen sich beliebig auf den Gestellen platzieren. Weiterhin schaffen sie den nötigen Abstand, um Glas- oder Schichtstoffplatten, trotz eingehängter Verbindungsbleche, aufzulegen.



8400.16 + 8010.01



8400.24 + 8010.02



Abstandshalter/Puffer

Magnetisch, schwarz, gummiert, zur rutschfesten und geräuschlosen Platzierung unter Buffetplatten u. Tablettis auf LED-Displays GLOW (Art.-Nr. 8400...)

Art.-Nr.	Ø in cm	Stärke in mm	VPE
8414	1,7	4,4	4er Pack



Verbindungsplatte „Glow“ M

Stahl, mattschwarz (pulverbeschichtet), beidseitig nutzbar, zur Platzierung zwischen 2 LED-Displays (Art.-Nr. 8400...) und -Rahmen (Art.-Nr. 8405...)

Art.-Nr.	L x B x H in cm
8410.24	55,2x32,6x24,2



Verbindungsplatte „Glow“ L

Stahl, mattschwarz (pulverbeschichtet), beidseitig nutzbar, zur Platzierung zwischen 2 LED-Displays (Art.-Nr. 8400...) und -Rahmen (Art.-Nr. 8405...)

Art.-Nr.	L x B x H in cm
8410.16	63,2x36,6x16,2

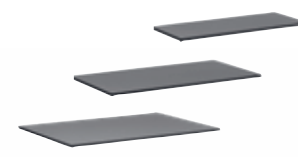

Buffetplatte, Schichtstoff

Schichtstoff, 8 mm stark, schwarz, Mittellage schwarz, bruchfest, kratzbeständig, spülmaschinengeeignet, antistatisch, Kanten entgratet, Ecken gerundet

Art.-Nr.	L x B in cm	Für LED Display
8010.01	41,0x17,0	S
8010.02	49,0x25,0	M
8010.03	49,0x33,0	L



LED-Rahmen „Glow“

Stahl, mattschwarz (pulverbeschichtet), mit umlaufendem LED-Band (warmweiß), inkl. Anschluss zur Stromversorgung

Art.-Nr.	L x B in cm	Größe
8405.16	32,0x16,0	S
8405.24	32,0x24,0	M

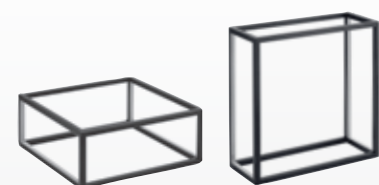

LED-Display „Glow“ S

Stahl, mattschwarz (pulverbeschichtet), mit 2 umlaufenden LED-Bändern (warmweiß), inkl. 2 Anschlüssen zur Stromversorgung und -weiterleitung

Art.-Nr.	L x B x H in cm
8400.16	40,0x40,0x16,0

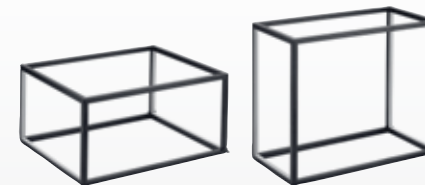

LED-Display „Glow“ M

Stahl, mattschwarz (pulverbeschichtet), mit 2 umlaufenden LED-Bändern (warmweiß), inkl. 2 Anschlüssen zur Stromversorgung und -weiterleitung

Art.-Nr.	L x B x H in cm
8400.24	48,0x40,0x24,0

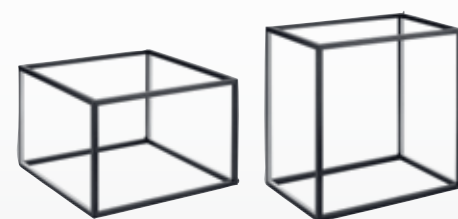

LED-Display „Glow“ L

Stahl, mattschwarz (pulverbeschichtet), mit 2 umlaufenden LED-Bändern (warmweiß), inkl. 2 Anschlüssen zur Stromversorgung und -weiterleitung

Art.-Nr.	L x B x H in cm
8400.32	48,0x48,0x32,0





→ Tablett und Boxen aus Melamin | ab S. 146



Bitte beachten Sie:

Das Melamin-tablett 4581 sitzt passgenau auf dem LED Display M (Art.-Nr. 8400.24) im aufgestellten Zustand.



Basistablett „Modul“

Melamin, schwarz, Oberfläche matt, lebensmittelecht, nicht für Mikrowelle und Kombidämpfer geeignet

Art.-Nr.	L x B x H in cm	VPE
4581	53,0x28,0x1,8	2er Pack

Kabelhalter

Silikon, schwarz, Länge 8 cm, mit 3 Befestigungslöchern, wiederverwendbar durch lösbaren Verschluss, passend zur Führung von Kabeln

Art.-Nr.	VPE
8412	10er Pack

Zubehör LED Beleuchtung:

- Die Netzteile sind mit EU, US und UK Stecker verfügbar. Die Leistung der Netzteile ist ausreichend, um bis zu drei Quader bzw. Rahmen anzuschließen. Da jeder Quader über zwei Anschlussmöglichkeiten verfügt, können diese problemlos aneinandergereiht werden. Die beiden Rahmen bilden, da sie nur eine Anschlussmöglichkeit haben, den Abschluss der Kette. Die energieeffiziente LED Beleuchtung in warmweißer Lichtfarbe wird mit ungefährlicher 24 Volt Spannung betrieben.
- Verbindungskabel mit abgewinkelten Steckern sind in zwei Längen verfügbar und helfen bei zahlreichen Setups, die Menge der benötigten Kabel so gering wie möglich zu halten.
- Formschöne und wiederverwendbare Kabelhalter aus langlebigem Silikon helfen, Strom- und Verbindungskabel unauffällig zu verlegen und an Rahmen und Quadern zu fixieren oder mehrere Kabel zu bündeln.



Abbildung schematisch



Bitte beachten Sie:

Das Netzteil ist zur gleichzeitigen Nutzung von maximal 3 LED-Displays bzw. -Rahmen der Serie „Glow“ ausgelegt.

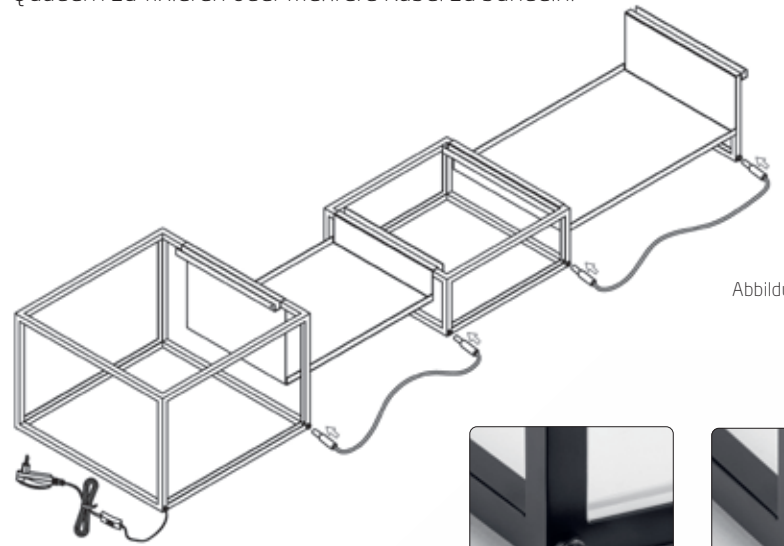
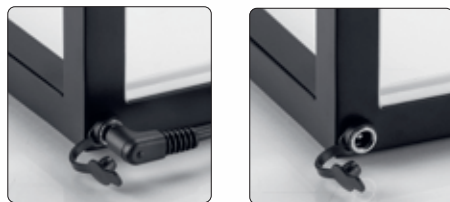
Verbindungskabel „Glow“

Schwarz, mit abgewinkelten Steckern, zur Aneinanderreihung von LED-Displays Art.-Nr. 8400... und -Rahmen Art.-Nr. 8405...

Art.-Nr.	Länge
8418.01	1,0 m
8418.02	2,0 m



Stecker für Netzteil 8416

Schwarz, Länge 2 m, mit integriertem An-/Aus-Schalter

Art.-Nr.	Ausführung Netzstecker
8416.EU	EU
8416.UK	UK
8416.US	US



Netzteil für LED-Displays u. -Rahmen „Glow“

Schwarz, 60W, 100-240V, zur Verwendung mit Stecker Art.-Nr. 8416.EU/UK/US (bitte separat bestellen), passend für LED-Displays Art.-Nr. 8400... und -Rahmen Art.-Nr. 8405...

Art.-Nr.	Länge
8416	1,70 m



Das Buffetsystem „Curve“ in der Anwendung



Design: Itamar Harari



Buffetständer „Curve“

galvanisierter Stahl, 3 mm stark, mattschwarz (pulverbeschichtet), nicht spülmaschinengeeignet

Art.-Nr.	L x B x H in cm	VPE
8310.22	27,0x27,0x22,5	2er Pack
8310.46	27,0x27,0x46,5	2er Pack

Flexibilität mit System

„Curve“ wird aus 3 mm starkem, galvanisiertem Stahl mit hochwertiger Pulverbeschichtung hergestellt. Dies garantiert hohe Stabilität und Korrosionsbeständigkeit. Der Rippenabstand wurde so gewählt, dass das System vollständig kompatibel zu „Skyline“ (Seite 40 bis 42) und „Squareline“ (Seite 43 bis 45) ist. „Curve“ eignet sich somit nicht nur als Einstiegsversion, sondern auch als optimale Erweiterung bestehender Systeme. Alle Komponenten können extrem platzsparend verstaut werden. Einfach und zügig aufzubauen, ist „Curve“ das ideale Equipment für Außenbereiche, Events und das Catering-Geschäft.



- verschiedene Ausführungen: poliert und weiß (gold, kupfer und mattschwarz auf Anfrage)
- höchste Zieher-Qualität und Fertigungsgenauigkeit. Vergleichen Sie die Qualität des Originals mit minderwertigen Kopien!
- Kompatibilität mit anderen Zieher-Artikeln
- massiver Edelstahl 18/10
- Design by Zieher in 2009

→ Schale „Sixth Sense“ | S. 84
→ Brotkörbe | S. 42

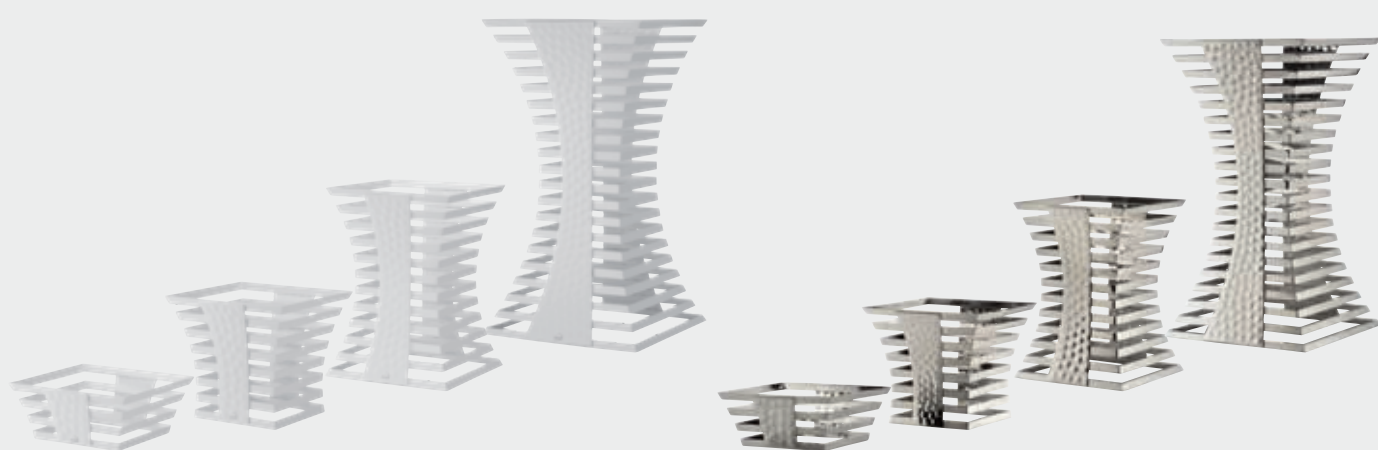

Buffetständer „Skyline“
massiver Edelstahl 18/10, weiß (pulverbeschichtet), quadratisch, nicht spülmaschinengeeignet

Art.-Nr.	L x B x H in cm
8305.10	25,0x25,0x10,5
8305.22	25,0x25,0x22,5
8305.34	25,0x25,0x34,5
8305.58	32,0x32,0x58,5

Buffetständer „Skyline“
massiver Edelstahl 18/10, hochglanzpoliert, quadratisch, spülmaschinengeeignet, lebensmittelecht

Art.-Nr.	L x B x H in cm
217710	25,0x25,0x10,5
217722	25,0x25,0x22,5
217734	25,0x25,0x34,5
217758	32,0x32,0x58,5

Manhattan-Feeling am Buffet

„Skyline“ steht für maximale Flexibilität bei überaus exklusiven Buffetpräsentationen. Die verschiedenen Höhen der Säulen ermöglichen das Auflegen von großen Buffetplatten auf einer Seite, auf der anderen können die Platten durch Einschieben auf die passenden Rippen stabilisiert werden. Die Säulen bestehen aus massivem Edelstahl (18/10) und sind durch die standardisierte Höheneinteilung der Rippen auch mit den Serien „Squareline“ (Seite 43 bis 45) oder „Curve“ (Seite 39) kombinierbar.





Bitte beachten Sie:

Die „Skyline“-Brotkörbe haben eine geschlossene Bodenplatte mit Gummifüßen und weichen daher in der Höhe von den Buffetständern Art.-Nr. 2177... und 8305... ab.

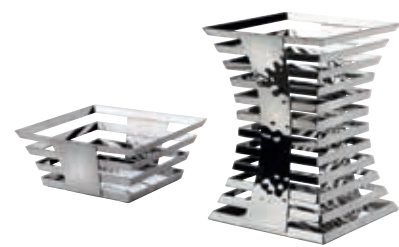

Obst-/Brotkorb „Skyline“

massiver Edelstahl 18/10, hochglanzpoliert, quadratisch, mit Bodenplatte und 4 Gummifüßen

Art.-Nr.	L x B x H in cm
2179.10	25,0x25,0x11,5
2179.34	25,0x25,0x35,5



Obst-/Brotkorb „Skyline“

massiver Edelstahl 18/10, hochglanzpoliert, quadratisch, mit Bodenplatte und 4 Gummifüßen

Art.-Nr.	L x B x H in cm
2178.23	40,0x40,0x23,5



Aufgrund der einheitlichen Höheneinteilung der Rippen ist „Skyline“ mit den Systemen „Squareline“ (S. 43-45) und „Curve“ (S. 39) kompatibel. Ebenso kann der Acryl-Adapter der „Squareline“-Serie auch bei den „Skyline“-Säulen eingesetzt werden. Ausnahmen sind die Säulen mit 58 cm Höhe.

Sonderfarben auf Anfrage



Das Buffet mit den 1.000 Gesichtern!

Die EdelstahlDisplays der Serie „Squareline“ sind in zwei Höhen sowie drei Ausführungen erhältlich – auf Hochglanz poliert, mattschwarz oder weiß. Sie können durch ein Verbindungselement einfach übereinander gesteckt werden. Eine um 90 Grad gedrehte Anordnung der Displays erhöht den Gestaltungsspielraum beim Arrangieren von Buffets enorm und ermöglicht beispielsweise den problemlosen Aufbau über Eck.

Das Verbindungselement ist in satiniertem, lichtstreuendem Acryl erhältlich. In Verbindung mit den verschiedenen Ausführungen der Displays und Buffetplatten ergeben sich so vielerlei Gestaltungsmöglichkeiten.

Optional bietet „Squareline“ die Möglichkeit, die Säulen über die gesamte Aufbauhöhe von innen heraus zu beleuchten. Bei Verwendung des satinierten Verbindungselements wird durch die lichtstreuenden Eigenschaften des Materials die spektakuläre Optik sogar noch verstärkt. „Squareline“ basiert konstruktiv und formal auf unserem Buffetklassiker „Skyline“ (Seite 40 bis 42), einer Kombination der beiden Systeme steht daher nichts entgegen.



Lager-/Transportwagen

Gerne arbeiten wir Ihnen eine individuelle Lösung zum Transport und zur Lagerung der von Ihnen zusammengestellten Artikel aus.

Bitte fragen Sie uns!



Lager/Transportwagen

Aluminium / Sperrholz mit ABS-Beschichtung, schiefgrau, staub- und spritzwassergeschützt, mit Hartschaumauskleidung, inkl. Stapelhocken zur sicheren Stapelung, 4 Schwerlast-Lenkrollen, 2 Feststeller, belastbar bis zu 100kg

Art.-Nr.	L x B x H (innen) in cm	L x B x H (außen) in cm
566701	114,0x74,8x60,0	120,0x80,0x80,0
566702	74,0x55,0x54,0	78,0x59,0x66,0



→ „Squareline“ schwarz + Verbindungselement Acryl satiniert, „Lightning Buffet“-Röhren | S. 58, Akku-LED-Leuchten | S. 60



Die optional erhältliche, akkubetriebene LED-Leuchte (Art.-Nr. 8150, Seite 60) bietet neben zahlreichen fest einstellbaren Farben auch Sonderprogramme wie einen Farbverlauf oder Kerzenflacker-Effekt. Eine passende Fernbedienung (Art.-Nr. 8151) schaltet bis zu 20 Leuchten synchron und wechselt die Lichtfarbe des kompletten Buffets mit nur einem Knopfdruck!

Bitte beachten Sie:

Für die Beleuchtung des Systems brauchen Sie pro „Squareline“-Buffetständer eine LED-Leuchte und eine Acrylsäule in entsprechender Höhe (12 bzw. 24 cm). Alle Informationen zu unseren LED-Leuchten finden Sie auf Seite 60.

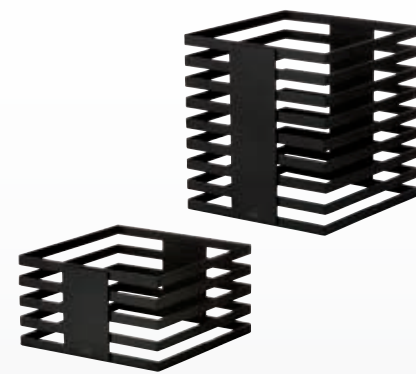
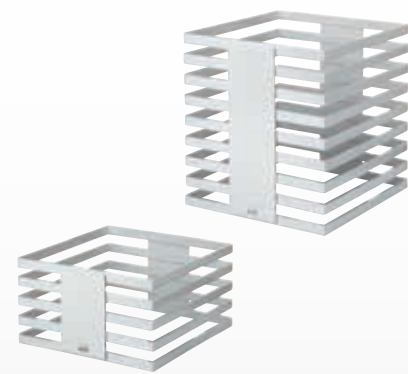

Acryladapter „Squareline“
transparent satiniert (transluzent), mit 4
Edelstahlnbolzen

Buffetständer „Squareline“
massiver Edelstahl 18/10, hochglanzpoliert, quadratisch,
spülmaschinengeeignet, lebensmittelecht

Art.-Nr.	L x B x H in cm
8081.13	24,0x24,0x13,5
8081.25	24,0x24,0x25,5

Buffetständer „Squareline“
massiver Edelstahl 18/10, weiß (pulverbeschichtet),
quadratisch, nicht spülmaschinengeeignet

Art.-Nr.	L x B x H in cm
8084.13	24,0x24,0x13,5
8084.25	24,0x24,0x25,5

Buffetständer „Squareline“
massiver Edelstahl 18/10, mattschwarz
(pulverbeschichtet), quadratisch, nicht
spülmaschinengeeignet

Art.-Nr.	L x B x H in cm
8082.13	24,0x24,0x13,5
8082.25	24,0x24,0x25,5



Acryl-Röhre
satiniert (weiß), mit abnehmbarem Deckel zur Aufnahme
von Schüsseln etc.

Art.-Nr.	Ø in cm	Höhe in cm	VPE
8120.01	15,0	12,0	3er Pack
8120.02	15,0	24,0	3er Pack

VENTA by Büchin Design hat ein elegantes Buffetmöbelprogramm für die hohen Ansprüche der Hotellerie und für exklusive Veranstaltungen entwickelt. Es ist mit einer Reihe von technischen Features ausgestattet, um Speisen warm zu halten oder zu kühlen.

Die Tische stehen auf Rollen und können so sehr flexibel in verschiedenen Räumen eingesetzt werden. Sie lassen sich untereinander stellen oder mit wenigen Handgriffen auseinander bauen und in Trolleys lagern.



Das modulare Buffet-Tisch-System „STAGE“ lässt sich mit wenigen Handgriffen und ohne Werkzeug auf- und abbauen.



Alle vier Tische können in einem Trolley untergebracht werden. Jedes Element hat seinen eigenen Platz und ist sicher verstaut.

MODULARES BUFFET SYSTEM

- Höhenverstellbar
- Alle Tische auf Rollen
- Nesting System
- Trolley Transport System



Gesamte Buffetlänge: 536 cm



Alle Tische in Reihe/Tischhöhe auf 92 cm eingestellt.



Zieher und VENTA kooperieren im Bereich der Buffetpräsentation. Die Zieher Buffet Elemente harmonisieren hervorragend mit dem modularen Buffet System „STAGE“ der Marke VENTA.

Alle Details zum VENTA System finden Sie unter: www.ventadesign.com





→ Weitere Grauglasschalen | S. 94-99
→ Buffetschale 5704 | S. 97

Filigranes Understatement!

Die filigranen Displays der Serie „Crossline“ besitzen aufgrund ihrer ausgeklügelten Statik enorme Stabilität. Diese Elemente, bewusst schlicht und zurückhaltend gestaltet, fügen sich dezent in jedes Ambiente ein.

Die rechteckige Basis wurde speziell für eine Präsentationsschale aus grauem Glas konstruiert, die unter anderem mit ihrer Länge von ca. 130 cm beeindruckt. Verstellbare Gelenkträger auf der Oberseite des Gestells passen sich individuell an die Außenform der Schale an. Die Träger sind mit Filz belegt, welcher störende Geräusche verhindert, kleinere Unebenheiten ausgleicht und zudem noch rutschhemmend wirkt.

Alle Gestelle werden aus verzinktem Stahl gefertigt und anschließend mit einer robusten und kratzfesten Pulverbeschichtung in mattem Schwarz veredelt. Daher sind diese auch für den Außenbereich geeignet. Die Variante aus rohem Stahl mit gerosteter und versiegelter Oberfläche begeistert durch den Charme von korrodiertem Metall und passt sehr gut zum industriellen Stil moderner Architektur!

Geringes Gewicht, platzsparende Lagerung durch Stapelbarkeit, einfaches Handling und schneller Aufbau sind nur einige Vorteile der Serie „Crossline“.



→ Buffetplatten „Industry 2.0“ | S. 67



Für Buffetschale Art.-Nr. 5176 und Platten ab 80 cm x 40 cm

Buffetständer „Crossline“ - Rost

Stahl, Echthrosterfläche, klar versiegelt, rechteckig, Gelenkträger oben

Art.-Nr.	L x B x H in cm	L x B in cm (oben)
8325.23R	70,5x33,5x23,5	59,5x22,0



Für Buffetschale Art.-Nr. 5704 | S. 97 und Platten ab 42 cm x 42 cm

Buffetständer „Crossline“ - Rost

Stahl, Echthrosterfläche, klar versiegelt, quadratisch, Gelenkträger oben

Art.-Nr.	L x B x H in cm	L x B in cm (oben)
8320.15R	41,5x41,5x15,5	34,0x34,0
8320.31R	49,5x49,5x31,0	34,0x34,0



Für Buffetschale Art.-Nr. 5704 | S. 97 und Platten ab 42 cm x 42 cm

Buffetständer „Crossline“

galvanisierter Stahl, mattschwarz (Pulverbeschichtung), quadratisch, Gelenkträger oben

Art.-Nr.	L x B x H in cm	L x B in cm (oben)
8320.15	41,5x41,5x15,5	34,0x34,0
8320.31	49,5x49,5x31,0	34,0x34,0



Für Buffetschale Art.-Nr. 5176 und Platten ab 80 cm x 40 cm

Buffetständer „Crossline“

galvanisierter Stahl, mattschwarz (Pulverbeschichtung), rechteckig, Gelenkträger oben

Art.-Nr.	L x B x H in cm	L x B in cm (oben)
8325.23	70,5x33,5x23,5	59,5x22,0

Information Gelenkträger oben passen sich an die Form der Platten oder Schalen an



Buffetschale

Glas, 8 mm stark, schwarzgrau, oval, strukturiert, Versand in stabiler Holzbox

Art.-Nr.	L x B x H in cm
5176	130,0x42,0x8,0



Die schimmernden Displays der Serie „Luxor“ verzaubern durch das Farbenspiel von Goldtönen in unterschiedlichsten Nuancen. Dieser Effekt entsteht durch hochwertige Muschelimitate, die in anspruchsvoller Handarbeit auf einer Fiberglasbasis fächerförmig angeordnet werden. Die geschliffene und auf Hochglanz polierte, mehrfache Versiegelung mit Kunstharz (Polyresin) verleiht der Oberfläche eine effektvolle Tiefenwirkung.



Buffetdisplay „Luxor“
hochwertiges Muschelimitat, goldfarben, abwaschbar, Unterseite offen, mit 4 festen Resinfüßen, nicht spülmaschinengeeignet

Art.-Nr.	L x B x H in cm
8221.08	38,0x38,0x8,0
8221.16	38,0x38,0x16,0
8221.24	38,0x38,0x24,0

→ Buffetschalen Grauglas | S. 96

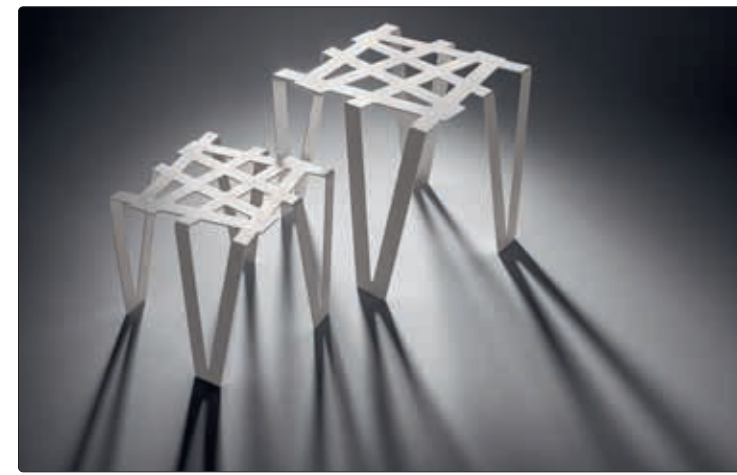

Zieher bietet unzählige Möglichkeiten, Speisen am Buffet optisch ansprechend und höchst flexibel zu präsentieren.

Das „Zieher-System“ mit seinen Höhen von 12, 24 und 36 cm bzw. 8, 16, 24 und 32 cm bietet eine optimale Einteilung der verschiedenen Präsentationsebenen und ermöglicht somit große Flexibilität bei der Gestaltung von Buffets. Eine vielfältige Auswahl an Buffetplatten und -tablets aus gehärtetem Glas und Schichtstoff finden Sie auf den Seiten 63 bis 71.

Durch die Vielzahl an Variationen in Design und Material lässt sich jedes Buffet den Räumlichkeiten anpassen. Es wird Teil der Einrichtung und fügt sich harmonisch in jedes Ambiente ein.

„Edge“

(Seite 53)



24 cm

32 cm

„Konkret!“

(ab Seite 56)



12 cm

24 cm

36 cm



12 cm

24 cm

36 cm

„Lightning Buffet“

(ab Seite 58)



12 cm

24 cm

36 cm

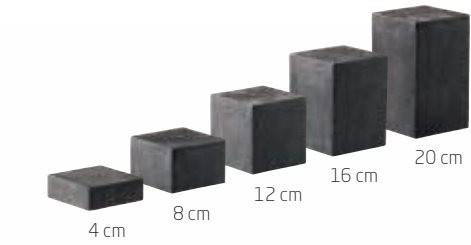

4 cm

8 cm

12 cm

16 cm

20 cm

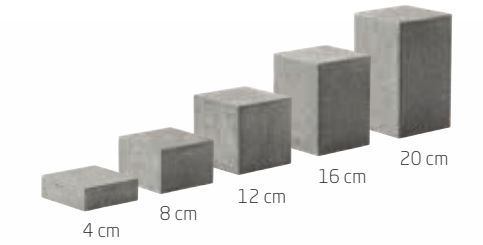

4 cm

8 cm

12 cm

16 cm

20 cm

„Classy“

(ab Seite 54)



8 cm

16 cm

24 cm



8 / 16 / 24 cm

„V12“ - Carbon

(Seite 61)



8 cm

16 cm

„Neo“

(ab Seite 52)

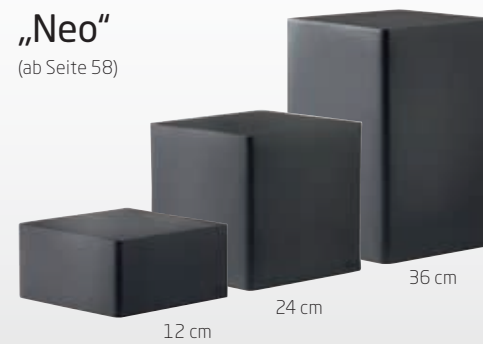

12 cm

24 cm

36 cm

„Solid“

(Seite 52)



12 cm

24 cm

„Luxor“

(Seite 50)

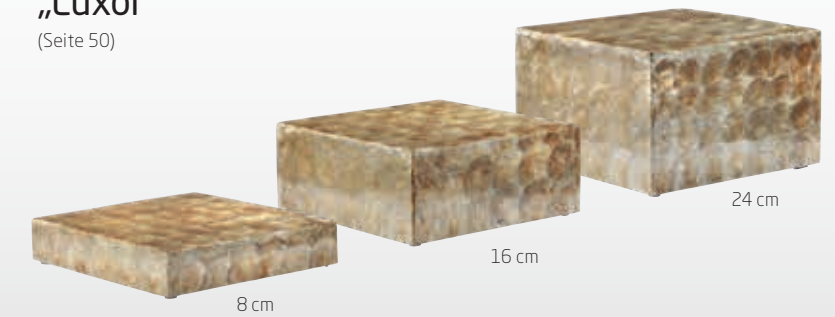

8 cm

16 cm

24 cm



Die Buffetdisplays „Solid“ werden aus massivem Walnussholz gefertigt und eignen sich, neben der Verwendung als Besteck- oder Baguettekorb besonders für die erhöhte Platzierung von Basistablets der Serie „Modul“ oder verschiedener Buffetplatten.

Die filigrane Verzinkung der Ecken zeugt von handwerklicher Verarbeitung in höchster Qualität und garantiert hervorragende Stabilität!



Basistablett „Modul“

Walnussholz, lebensmittelecht versiegelt, nicht spülmaschinengeeignet, stapelbar

Art.-Nr.	L x B x H in cm
4721	47,5x25,5x3,1
4722	70,0x25,5x3,1
4723	92,5x25,5x3,1



Bitte beachten Sie:

Nicht spülmaschinengeeignet, nicht ins Wasser tauchen!

→ Weitere Displays + Buffetsysteme aus Walnussholz | ab S. 128



Buffetdisplay „Solid“

Walnussholz, lebensmittelecht versiegelt, nicht spülmaschinengeeignet, unten offen, beidseitig verwendbar

Art.-Nr.	L x B x H in cm	VPE
4767.12	12,0x12,0x12,0	2er Pack
4767.24	12,0x12,0x24,0	2er Pack

Die filigranen Displays „Edge“ des Mailänder Designers Itamar Harari sind aus einem massiven Stück Stahlblech gelasert und anschließend gekantet. Keine Schweißnähte oder sonstige Verbindungen stören die Gestaltung. Die mattweiße Pulverbeschichtung mit feiner Oberflächenstruktur schützt das Material und ist überaus robust.

„Edge“ schafft schnell und flexibel zusätzliche Ebenen am Buffet, das luftige und durchbrochene Design der Flächen verleihen diesen Displays eine einzigartige Leichtigkeit. Sie sind in den Höhen 24 und 32 cm verfügbar und somit mit zahlreichen anderen Zieher Systemen kombinierbar. Eine Übersicht der Systemhöhen finden Sie auf Seite 51.

Design: Itamar Harari



→ Glasschalen | S. 95



Buffetdisplay „Edge“

galvanisierter Stahl, weiß matt (pulverbeschichtet), nicht spülmaschinengeeignet

Art.-Nr.	L x B x H in cm
8420.24	28,5x28,5x24,0
8420.32	38,0x38,0x32,0

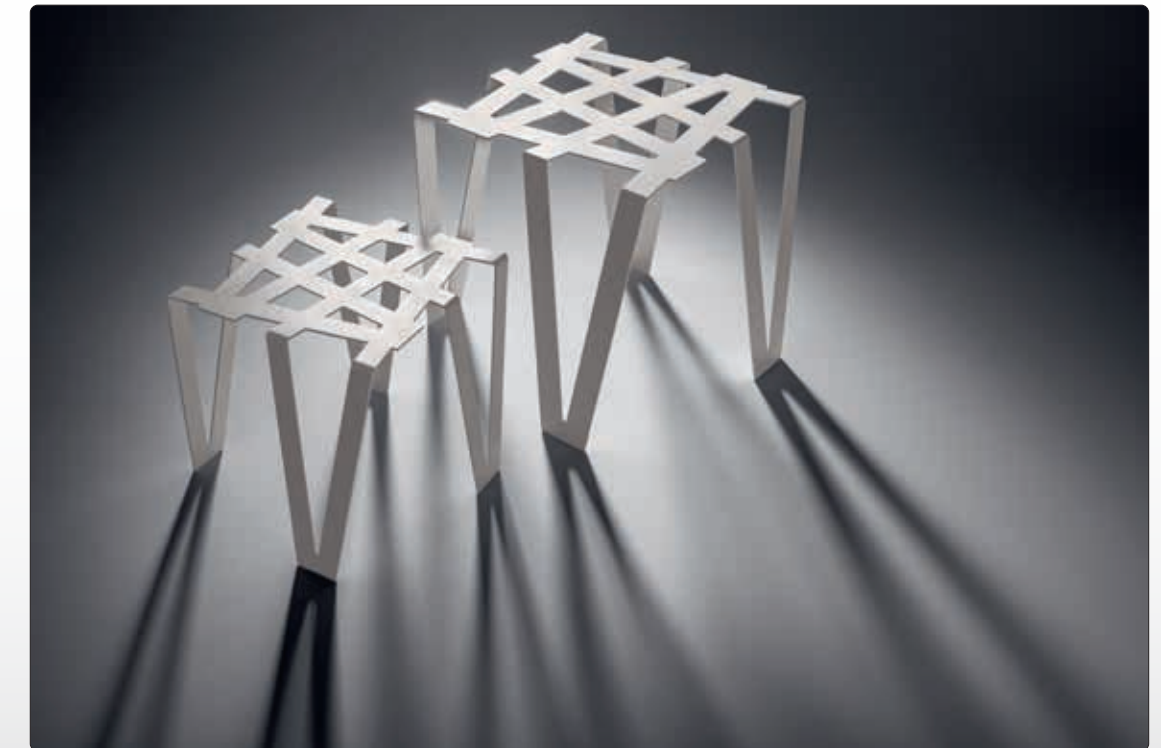

Die Buffetdisplays „Classy“ werden aus einem transluzenten Werkstoff gefertigt und überzeugen besonders durch ihre edle Textur, die an italienischen Marmor oder Alabaster erinnert.

„Classy“ ist in den Zieher-System-Höhen von 8, 16 und 24 cm erhältlich und vielseitig kombinierbar. Die offene Unterseite der großen Displays ermöglicht die effektvolle Beleuchtung durch optional erhältliche LED-Leuchten (Seite 60).

Der kleine Quader ist auf allen Seiten geschlossen und kann daher nicht beleuchtet werden. Der Vorteil dieser Konstruktion liegt in der hohen Funktionalität des Artikels. Seine Maße von 24 cm x 16 cm x 8 cm erlauben die Positionierung in 3 Höhen – eine wertvolle Ergänzung zu den quadratischen Displays.



→ Körbe „Reef“ | ab S. 90



i Allseitig geschlossen, daher nicht beleuchtbar



Buffetdisplay „Classy“
Resin, weiß, Alabasteroptik, nicht spülmaschinengeeignet, alle Seiten geschlossen, in jeder Position verwendbar

Art.-Nr.	L x B x H in cm
8231	24,0x16,0x8,0



Buffetdisplay „Classy“
Resin, weiß, transluzent, Alabasteroptik, nicht spülmaschinengeeignet, Unterseite offen, mit Einkerbung für Kabel auf der Rückseite

Art.-Nr.	L x B x H in cm
8230.08	38,0x38,0x8,0
8230.16	38,0x38,0x16,0
8230.24	38,0x38,0x24,0

i Kabelkerbe für kabelgebundene LED-Leuchten





→ Akku-LED-Leuchte 8150 | S. 60



Handpumpe

hochelastisches PVC, 2,5 mm stark, mit Schlauch, zum einfachen Abpumpen von Schmelzwasser, Profi-Qualität, Fördermenge: 10 L/min

Art.-Nr.	Ø Schlauch in cm	Gesamtlänge Schlauch in cm
5662	2,0	250,0



Gestell für XXL-Schalen

Stahl, mattschwarz (Pulverbeschichtung), 3-teilig zur Selbstmontage, verstellbare Bodengleiter zum Ausgleich von Unebenheiten, für XXL-Schale „Konkret!“ Art.-Nr. 8212.D und XXL-Glasschale Art.-Nr. 5704

Art.-Nr.	L x B x H in cm
8213	70,0x70,0x57,0



XXL-Schale „Konkret!“

Fiberglas/Resin, dunkelgrau (Betonoptik), rund, doppelwandig, nicht spülmaschinengeeignet, innen wasserfest beschichtet

Art.-Nr.	Ø in cm	Höhe in cm
8212.D	100,0	28,0

Die dunkelgraue, doppelwandige XXL-Schale beeindruckt mit einem Durchmesser von 100 cm und schafft Raum für zahlreiche Getränke oder gekühlte Speisen. Im leeren Zustand kann sie leicht von einer Person getragen werden. Ein filigranes, aber hochstabiles Gestell aus pulverbeschichtetem Stahl bildet die passende Basis.

Optional erhältliche Akku-LED-Leuchten (Seite 60) ermöglichen die Beleuchtung des Eises in effektvollen Farben. Ob auf einem Buffettisch oder dem Gestell platziert – diese Schale wird bleibende Eindrücke hinterlassen!



„Konkret!“ – klares Design für höchste Flexibilität!

Die Serie „Konkret!“ besteht aus einem Fiberglas-Stein-Gemisch und bietet, neben der täuschend echten Optik von Beton, geringes Gewicht und große Stabilität, was die Handhabung sehr erleichtert.

Beide Farbvarianten der Buffettis (hell- und dunkelgrau) sind in acht Größen verfügbar; eine dunkelgraue XXL-Schale beeindruckt durch enorme Größe bei geringem Gewicht.



Buffettis „Konkret!“

Fiberglas/Resin, hellgrau (Betonoptik), nicht spülmaschinengeeignet, spritzwasserabweisend, innen hohl, Unterseite offen

Art.-Nr.	L x B x H in cm	VPE
8200.12L	24,0x24,0x12,0	2er Pack
8200.24L	24,0x24,0x24,0	2er Pack
8200.36L	24,0x24,0x36,0	2er Pack

Buffettis „Konkret!“

Fiberglas/Resin, dunkelgrau (Betonoptik), nicht spülmaschinengeeignet, spritzwasserabweisend, innen hohl, Unterseite offen

Art.-Nr.	L x B x H in cm	VPE
8210.04L	12,0x12,0x4,0	2er Pack
8210.08L	12,0x12,0x8,0	2er Pack
8210.12L	12,0x12,0x12,0	2er Pack
8210.16L	12,0x12,0x16,0	2er Pack
8210.20L	12,0x12,0x20,0	2er Pack

Buffettis „Konkret!“

Fiberglas/Resin, dunkelgrau (Betonoptik), nicht spülmaschinengeeignet, spritzwasserabweisend, innen hohl, Unterseite offen

Art.-Nr.	L x B x H in cm	VPE
8200.12D	24,0x24,0x12,0	2er Pack
8200.24D	24,0x24,0x24,0	2er Pack
8200.36D	24,0x24,0x36,0	2er Pack

Buffettis „Konkret!“

Fiberglas/Resin, dunkelgrau (Betonoptik), nicht spülmaschinengeeignet, spritzwasserabweisend, innen hohl, Unterseite offen

Art.-Nr.	L x B x H in cm	VPE
8210.04D	12,0x12,0x4,0	2er Pack
8210.08D	12,0x12,0x8,0	2er Pack
8210.12D	12,0x12,0x12,0	2er Pack
8210.16D	12,0x12,0x16,0	2er Pack
8210.20D	12,0x12,0x20,0	2er Pack

„Lightning Buffet“



Bringen Sie Licht ins Dunkel!

Die beleuchteten Buffeterhöhungen, in Verbindung mit Buffetplatten aus Schichtstoff oder Glas (ab Seite 65), lassen jedes Buffet in neuem Licht erstrahlen. Die innovative LED-Technik, die kaum Wärme abstrahlt und mit ungefährlicher Spannung betrieben wird, zeichnet sich besonders durch ihre Langlebigkeit und ihren geringen Stromverbrauch aus. Alle Informationen zu der passenden Akku-LED-Leuchte 8150 finden Sie auf Seite 60.



Acryl-Röhre

satiniert (weiß), mit abnehmbarem Deckel zur Aufnahme von Schüsseln etc.

Art.-Nr.	Ø in cm	Höhe in cm	VPE
8120.01	15,0	12,0	3 Röhren
8120.02	15,0	24,0	3 Röhren
8120.03	15,0	36,0	3 Röhren

„Neo“



Kabelkerbe für LED-Leuchte



Buffetdisplay/Eisbehälter „Neo“

Resin, anthrazit, matt, transluzent, nicht spülmaschinengeeignet, Unterseite offen, mit Einkerbung für Kabel auf der Rückseite. Beidseitig verwendbar!

Art.-Nr.	L x B x H in cm
7005.16	53,0x32,5x16,0



Buffetdisplay „Neo“

Resin, anthrazit, matt, transluzent, nicht spülmaschinengeeignet, Unterseite offen, mit Einkerbung für Kabel auf der Rückseite

Art.-Nr.	L x B x H in cm
7002.12	24,0x24,0x12,0
7002.24	24,0x24,0x24,0
7002.36	24,0x24,0x36,0

„Neo“



Das Buffetsystem „Neo“ besteht aus anthrazitfarbenem Resin. Matte Oberflächen und sanft gerundete Kanten der transluzenten Quader wirken zurückhaltend und modern. Die optional erhältlichen LED-Leuchten (Seite 60) bilden die ideale Ergänzung, um „Neo“ ins rechte Licht zu rücken. Durch die bis zu einer Tiefe von einem Meter wasserdichten, fernsteuerbaren Akku-LED-Leuchten kann sogar das Eis in den Eisbehältern von unten beleuchtet werden. Die große Auswahl an verschiedenen Lichtfarben ermöglicht spektakuläre Effekte!



Bitte beachten Sie:

Vereinzelte Luft einschüsse im Material sowie geringe Farbabweichungen sind produktionstechnisch nicht zu vermeiden.



Akku-LED-Leuchte mit Funkfernbedienung:

Die kompakte Akku-LED-Leuchte ist mit einer Fernbedienung zu steuern. Dadurch ist das „Lightning Buffet“ von Zieher flexibel einsetzbar und absolut unabhängig von Netzanschlüssen und örtlichen Gegebenheiten.

Dies eröffnet völlig neue Möglichkeiten der Platzierung von Buffets: Im Freien, am Pool oder auch mitten im Raum entfallen lästige Kabel oder Steuereinheiten, die zu gefährlichen Stolperfallen für Gast und Service werden könnten. Die Funkfernbedienung Art.-Nr. 8151 (separat zu bestellen) rundet das ganze System in Sachen Funkfunktionalität und Handling perfekt ab und ermöglicht die Farbauswahl mit einer Reichweite von bis zu 15 m, ohne das Buffet dafür abbauen zu müssen. Zahlreiche Farbeinstellungen und Sonderprogramme ermöglichen die Anpassung des Buffets an jedes Ambiente. Mit nur einem Knopfdruck kann die Lichtfarbe des kompletten Aufbaus verändert werden.



Die Leuchtkraft hängt von den räumlichen Gegebenheiten ab, die abgebildeten Farben können von der tatsächlichen Wirkung abweichen!



Die komplette Bedienungsanleitung mit einer ausführlichen Beschreibung aller Funktionen finden Sie unter https://www.zieher.com/fileadmin/ZieherUploads/Bedienungsanleitungen/Bedienungsanleitung_Akku_LED-Leuchte__8150_.pdf



Fernbedienung
für Akku-LED-Leuchte Art.-Nr. 8150, weiß, graue Kordel

Art.-Nr.	L x B x H in cm
8151	8,5x5,2x2,8



Ladestation für Akku-LED-Leuchte
weiß, mit praktischer Kabelaufwicklung (1,5 m Kabel), Wandmontage möglich, 3 rutschfeste Gummifüße, Ø 13 cm, 2 cm hoch

Art.-Nr.	Ausführung	Netzstecker
8152.EU	EU	
8152.UK	UK	
8152.US	US	



Akku-LED-Leuchte
fernbedienbar, 3 Helligkeiten (nur direkt an der Leuchte auswählbar), 7 fest eingestellte Farben (weiß, grün, rot, blau, gelb, violett, türkis) und zusätzlich wählbar: Kerzenflackern, Farbverlauf und Farbwechsel (nur über Fernbedienung Art.-Nr. 8151 auswählbar, bitte separat bestellen)

Art.-Nr.	Ø in cm	Höhe in cm
8150	9,5	3,2



Wasserdicht bis zu 1 Meter Tiefe



- 7 feste Lichtfarben und 3 Sonderprogramme über die Fernbedienung einstellbar (weiß, grün, rot, blau, gelb, violett, türkis, Kerzen-Flackereffekt, Farbwechsel, Farbverlauf)
- 3 Helligkeitseinstellungen wählbar (100% - 70% - 50%, nur direkt an der Lampe einstellbar)
- fest integrierte Hochleistungsakkus gewährleisten je nach Helligkeitseinstellung eine Laufzeit von bis zu 20 Stunden (bei niedrigster Helligkeitsstufe)
- Leuchte wasserdicht bis zu 1 Meter Wassertiefe
- Fernbedienung (separat erhältlich) schaltet bis zu 20 Leuchten gleichzeitig / Reichweite bis zu 15 m
- Ladestation bietet Möglichkeit der Wandbefestigung und platzsparenden Kabelaufwicklung



Helligkeitseinstellung an der Leuchte

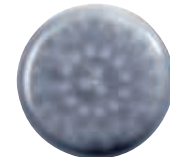

50%

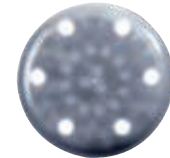

70%

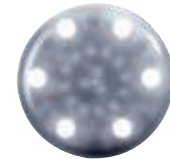

100%



„V12“ verbindet moderne und reduzierte Formen mit dem edlen Material Carbon. Die elegante und dreidimensionale Optik des Kohlefasergerüsts, gepaart mit höchster Stabilität – „V12“ bringt Hightech ans Buffet!

Zwei „V12“-Displaygrößen bieten durch die standardisierte Höheneinteilung die Möglichkeit der Kombination mit zahlreichen Zieher-Systemen. Eine Übersicht finden Sie auf Seite 51.

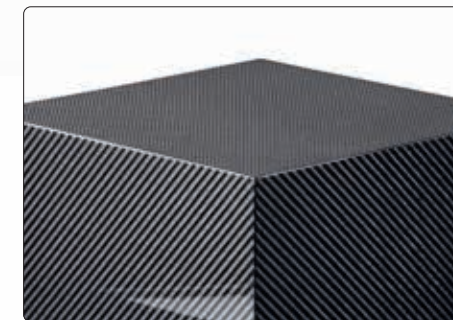

Buffetdisplay „V12“
Carbon (Kohlefasergerüst), hochglänzend, schwarz, nicht spülmaschinengeeignet, spritzwasserabweisend, Unterseite geschlossen

Art.-Nr.	L x B x H in cm
8206.08	20,0x20,0x8,0
8206.16	20,0x20,0x16,0





→ Porzellanminiatur „Cave“ | S. 182

Kühlende Kissen

Die Kühlkissen wurden für die Melaminbasis maßgeschneidert, um durch die exakte Passform eine optimale Kühlfläche zu schaffen. Die Kissen können optional gewendet werden, je nachdem, ob sich die schwarze Oberseite oder die weiße Unterseite harmonischer ins Gesamtbild einfügt. So sind sie auch bei leicht durchscheinenden oder satinierten Buffetplatten unauffällig einsetzbar.

Der reizvolle Kontrast von Ober- und Unterseite kann auch auf dem gedeckten Tisch genutzt werden, um bewusst Akzente zu setzen. Das Servieren von gekühlten Speisen wird so zum optischen Highlight. Die hochwertig verarbeitete Hülle aus schwarzem bzw. weißem Nylongewebe wirkt sehr edel und doch dezent. Sie ist mit Gel gefüllt, das auch im gefrorenen Zustand formbar bleibt und eine Anpassung an unterschiedlichstes Geschirr zulässt.



Kühlkissen
Nylon, schwarz/weiß, ungiftiges Kühlgel

Art.-Nr.	L x B in cm
5663.20	20,0x20,0

→ Buffetplatten aus Glas in den Formaten
42 cm x 42 cm und 50 cm x 50 cm | ab S. 68



Kühlbasis/-tablett „Chiller-Base“
Melamin, quadratisch, für 4 Kühlkissen Art.-Nr. 5663.20

Art.-Nr.	Farbe	L x B x H in cm
4597.01	schwarz	41,0x41,0x3,5



→ „Textura“ Buffetdisplays | S. 32/33

„Chiller-Base“ – einfach cool bleiben!

Die Kühlelemente sind eine elegante und einfache Lösung, um gekühlte Platten schnell und flexibel aufzubauen. Sie können dabei wahlweise durch Displays in verschiedenen Höhen arrangiert oder frei auf dem Buffettisch positioniert werden.

Die flachen Schalen sind in mattschwarzem Melamin erhältlich und wurden speziell für Speisen entwickelt, deren Präsentation durch Kühlung deutlich verlängert werden kann.

Die puristische Form, die kompakte Höhe von nur 35 mm sowie die zurückhaltende Farbgebung, ermöglichen eine stilvoll-dezente Integration in zahlreiche Buffetaufbauten. Passgenaue Aussparungen an der Unterseite der Tablettts erleichtern eine symmetrische Positionierung auf den meisten Zieher-Buffetsystemen. Unauffällige Gummipuffer in den Ecken der „Chiller-Base“ sorgen für einen rutschfesten und sicheren Halt von aufgelegten Platten ab einer Größe von 42 cm x 42 cm (Seite 64–69).



„Skyline“ | S. 40-42

„Squareline“ | S. 43-45

„Konkret!“ | S. 57

Bitte beachten Sie:

Die Reinigung des Kühltablett „Chiller-Base“ (4597...) in der Spülmaschine ist bis maximal 70 Grad Wassertemperatur möglich.

Buffetplatten aus strukturiertem Glas

- spezialgehärtetes Sicherheitsglas, 6 mm stark
- gerundete Ecken
- Unterseite strukturiert
- unregelmäßiges Dekor
- spülmaschinengeeignet

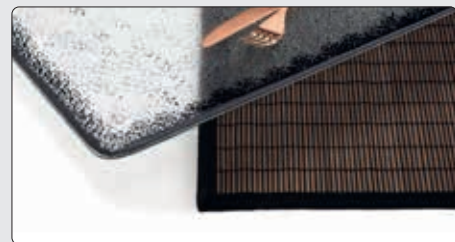

Buffetplatten und mehr

Zieher bietet Ihnen eine große Vielfalt an Buffetplatten aus Schichtstoff und Glas. Verschiedene Formate und Oberflächenstrukturen ermöglichen zahlreiche Kombinationen mit den Buffetsystemen von Zieher (Seite 12 bis 63).

Abgerundet wird das Angebot durch diverse Buffettreppen, Tablettts und Schalen (ab Seite 70).



→ „Époques“ | S. 18-21



→ Serie „Ombra“ | S. 166



Buffetplatte „Ombra“

Glas, 6 mm stark, klar, schwarzes Dekor, strukturiert, spülmaschinengeeignet

Art.-Nr.	Ausführung	L x B in cm
5114.01	quadratisch	50,0x50,0
5114.02	rechteckig	50,0x42,0
5114.04	quadratisch	42,0x42,0
5114.06	quadratisch	34,0x34,0
5114.08	rechteckig	80,0x21,0



Strukturglas | Seite 64

- spezialgehärtetes Sicherheitsglas
- 6 mm stark
- gerundete Ecken
- Unterseite strukturiert
- unregelmäßiges Dekor
- spülmaschinengeeignet

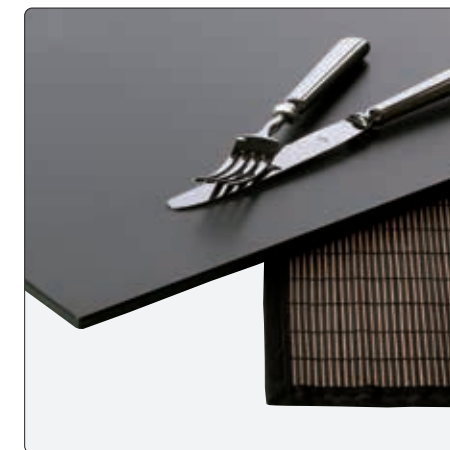

Schichtstoff | Seite 66

- dunkelgrau bzw. schwarz, Mittellage schwarz
- 8 mm stark
- bruchfest
- spülmaschinengeeignet
- kratzbeständig
- antistatisch

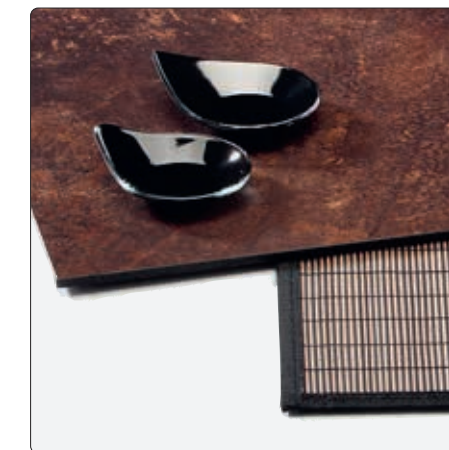

Schichtstoff | Seite 67

- Rost-Optik, Mittellage schwarz
- 8 mm stark
- bruchfest
- spülmaschinengeeignet
- kratzbeständig
- antistatisch

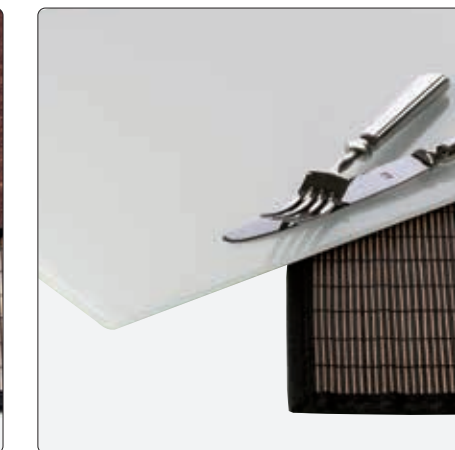

Weißglas | Seite 68

- spezialgehärtetes Sicherheitsglas
- 4 mm stark, dadurch geringes Gewicht
- Kanten geschliffen und gerundet
- Unterseite kratzfest beschichtet, weiß
- stoßfest, hitzebeständig
- spülmaschinengeeignet

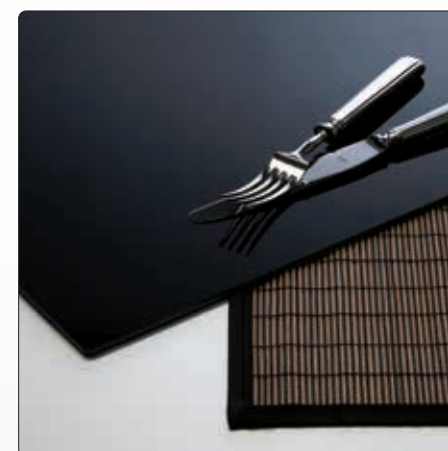

Schwarzglas | Seite 68

- spezialgehärtetes Sicherheitsglas
- 4 mm stark, dadurch geringes Gewicht
- Kanten geschliffen und gerundet
- Unterseite kratzfest beschichtet, schwarz
- stoßfest, hitzebeständig
- spülmaschinengeeignet

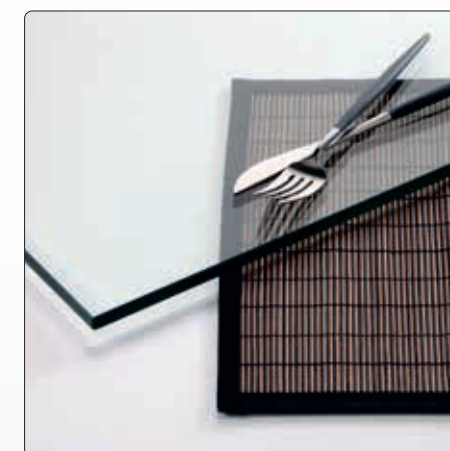

Klarglas | Seite 69

- spezialgehärtetes Sicherheitsglas
- 10 mm stark
- Kanten poliert und entgratet
- spülmaschinengeeignet

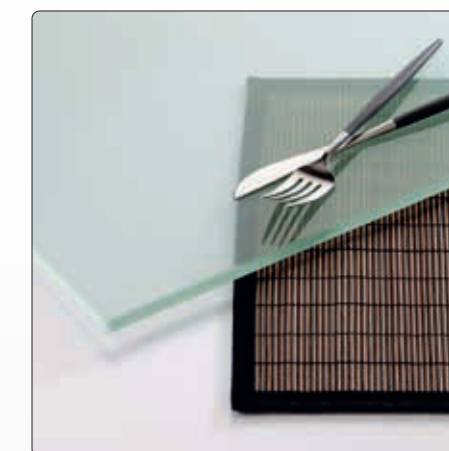

Milchglas | Seite 69

- spezialgehärtetes Sicherheitsglas
- 10 mm stark
- Kanten poliert und entgratet
- Unterseite satiniert
- spülmaschinengeeignet

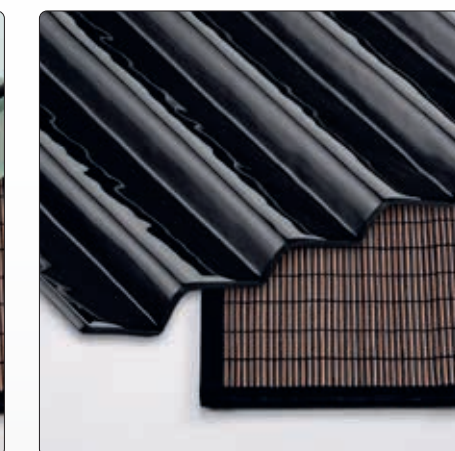

Buffettreppen | Seite 70/71

- hitzeverformtes Flachglas
- 6 mm/8 mm stark
- Kanten gerundet
- klar strukturiert oder schwarz
- spülmaschinengeeignet

Buffetplatten aus Schichtstoff

- dunkelgrau bzw. schwarz, Mittellage schwarz
- 8 mm stark
- bruchfest
- spülmaschinengeeignet
- kratzbeständig, antistatisch



Buffetplatten aus Schichtstoff

- Rost-Optik, Mittellage schwarz
- 8 mm stark
- bruchfest
- spülmaschinengeeignet
- kratzbeständig, antistatisch



Die Buffetplatten aus Schichtstoff sind in zwei neutralen Versionen und in einer außergewöhnlichen Variante verfügbar. Sie sind bruchfest, kratzbeständig, antistatisch und spülmaschinengeeignet und überzeugen durch diese hervorragenden Eigenschaften und die daraus resultierenden Vorteile. Alle Zieher Buffetplatten aus Schichtstoff verfügen über eine dunkle Mittellage und sind aufgrund des auf jeder Seite aufgetragenen Dekors beidseitig verwendbar.



Bitte beachten Sie:

Bei diesem Dekor ist jede Platte ein Unikat – keine gleicht der anderen.

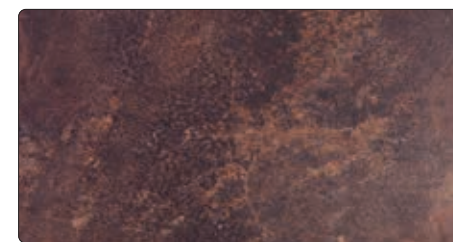

→ Buffetdisplay „Crossline“ | S. 48



Bitte beachten Sie:

Die schwarzen Buffetplatten 8010... sind auf die Größen der LED-Displays „Glow“ abgestimmt (ab Seite 34).



Buffetplatte, Schichtstoff

Schichtstoff, 8 mm stark, dunkelgrau, Mittellage schwarz, bruchfest, kratzbeständig, spülmaschinengeeignet, antistatisch, Kanten entgratet, Ecken gerundet

Art.-Nr.	Ausführung	L x B in cm
8006.01	quadratisch	50,0x50,0
8006.02	rechteckig	50,0x42,0
8006.04	quadratisch	42,0x42,0
8006.06	quadratisch	34,0x34,0
8006.08	rechteckig	80,0x21,0
8006.11	1/1 GN	53,0x32,5
8006.13	rechteckig	95,4x39,0
8006.14	rechteckig	91,0x21,0
8006.15	rechteckig	102,0x21,0

Buffetplatte „Industry 2.0“

Schichtstoff, 8 mm stark, Rost-Optik, Mittellage schwarz, bruchfest, kratzbeständig, spülmaschinengeeignet, antistatisch, Kanten entgratet, Ecken gerundet

Art.-Nr.	Ausführung	L x B in cm
8007.01	quadratisch	50,0x50,0
8007.02	rechteckig	50,0x42,0
8007.04	quadratisch	42,0x42,0
8007.06	quadratisch	34,0x34,0
8007.08	rechteckig	80,0x21,0
8007.11	1/1 GN	53,0x32,5
8007.13	rechteckig	95,4x39,0

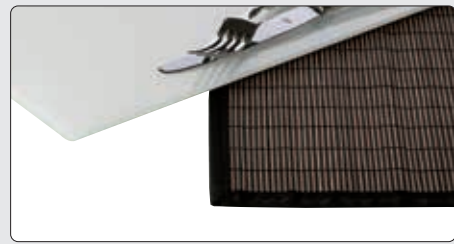

Buffetplatten aus Sicherheitsglas

- spezialgehärtetes Sicherheitsglas
- 4 mm stark, dadurch geringes Gewicht
- Kanten geschliffen und gerundet
- Unterseite kratzfest beschichtet, weiß oder schwarz
- stoßfest, hitzebeständig, spülmaschinene geeignet

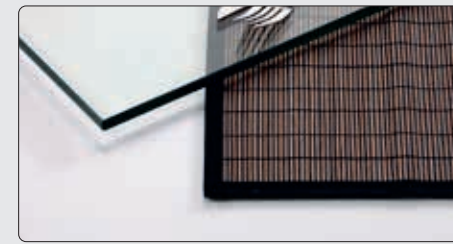

Buffetplatten aus Klarglas

- spezialgehärtetes Sicherheitsglas
- 10 mm stark
- Kanten poliert und entgratet
- spülmaschinene geeignet



→ Buffetsystem „Konkret“ | S. 57



Buffetplatte, Schwarzglas

spezialgehärtetes Sicherheitsglas, 4 mm stark, schwarz, gerundete Ecken, Kanten poliert, spülmaschinene geeignet, mit Gummifüßen (zum Selbstaufkleben), Unterseite kratzfest

Art.-Nr.	Ausführung	L x B in cm
1668.01	quadratisch	50,0x50,0
1668.03	rechteckig	50,0x34,0
1668.04	quadratisch	42,0x42,0
1668.05	rechteckig	42,0x34,0
1668.06	quadratisch	34,0x34,0
1668.08	rechteckig	80,0x21,0
1668.22	rechteckig	91,0x21,0
1668.24	rechteckig	102,0x21,0

Buffetplatte, Schwarzglas

spezialgehärtetes Sicherheitsglas, 4 mm stark, schwarz, mit 2 konkaven Ausschnitten, gerundete Ecken, Kanten poliert, spülmaschinene geeignet, mit Gummifüßen (zum Selbstaufkleben), Unterseite kratzfest

Art.-Nr.	L x B in cm
1668.20	49,0x21,0



Plattteller, Schwarzglas

spezialgehärtetes Sicherheitsglas, 4 mm stark, schwarz, rund, Kante poliert, spülmaschinene geeignet, mit Gummifüßen (zum Selbstaufkleben), Unterseite kratzfest

Art.-Nr.	Ø in cm
1669.33	33,0

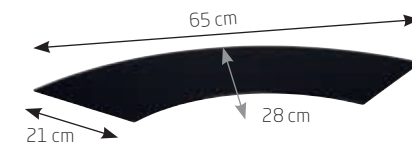

Buffetplatte Kurve 90°

spezialgehärtetes Sicherheitsglas, 4 mm stark, schwarz, Kurvenform, gerundete Ecken, Kanten poliert, spülmaschinene geeignet, mit Gummifüßen (zum Selbstaufkleben), Unterseite kratzfest

Art.-Nr.	L x B in cm	VPE
1668.15	65,0x28,0	2er Pack



Buffetplatte, Klarglas

gehärtetes Klarglas, 10 mm stark, Kanten poliert und entgratet

Art.-Nr.	Ausführung	L x B in cm
8004.01	quadratisch	50,0x50,0
8004.02	rechteckig	50,0x42,0
8004.03	rechteckig	50,0x34,0
8004.04	quadratisch	42,0x42,0
8004.05	rechteckig	42,0x34,0
8004.06	quadratisch	34,0x34,0
5243	rechteckig	80,0x21,0
5000	rechteckig	95,4x39,0



Plattteller/Glaseinlage

Klarglas, 6 mm stark, rund, Kante poliert und entgratet

Art.-Nr.	Ø in cm
4999	33,0

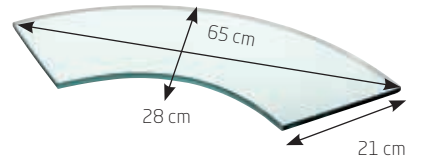

Buffetplatte Kurve 90°

gehärtetes Klarglas, 10 mm stark, Kurvenform, Kanten poliert und entgratet

Art.-Nr.	L x B in cm	VPE
5241	65,0x28,0	Zer Pack



Buffetplatte, Weißglas

spezialgehärtetes Sicherheitsglas, 4 mm stark, weiß, rund, Kanten poliert, spülmaschinene geeignet, mit Gummifüßen (zum Selbstaufkleben), Unterseite kratzfest

Art.-Nr.	Ø in cm
1671.33	33,0



Buffetplatte, Weißglas

spezialgehärtetes Sicherheitsglas, 4 mm stark, weiß, mit 2 konkaven Ausschnitten, gerundete Ecken, Kanten poliert, spülmaschinene geeignet, mit Gummifüßen (zum Selbstaufkleben), Unterseite kratzfest

Art.-Nr.	L x B in cm
1670.20	49,0x21,0

Buffetplatten aus Milchglas

- spezialgehärtetes Sicherheitsglas
- 10 mm stark
- Kanten poliert und entgratet
- Unterseite satiniert
- spülmaschinene geeignet

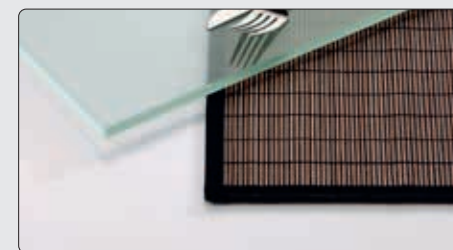

Buffetplatte, Milchglas

gehärtetes Glas, 10 mm stark, satiniert, Kanten poliert und entgratet

Art.-Nr.	Ausführung	L x B in cm
5243.M	rechteckig	80,0x21,0



Glastablett
Glas, schwarzgrau, rechteckig

Art.-Nr.	L x B x H in cm
5161.31	31,0x21,0x3,5
5161.62	62,0x21,0x3,5



Glastablett
Glas, satiniert, rechteckig

Art.-Nr.	L x B x H in cm
5160.31	31,0x21,0x3,5
5160.62	62,0x21,0x3,5



→ Buffetsystem „Skyline“ | S. 40



Glasplatte
Glas, strukturiert, klar, quadratisch

Art.-Nr.	L x B in cm
5063	30,0x30,0
5063.50	50,0x50,0



Glastreppe
klar, gewellt, 7 Stufen, Lieferung in stabiler Holzbox, Länge (liegend): 67,0 cm

Art.-Nr.	L x B x H in cm (stehend)
5076.01	65,0x40,0x12,0



Glastreppe
56 cm lang, 42 cm breit (liegend)

Art.-Nr.	L x B x H in cm (stehend)	Stärke in mm
5026.02	51,0x42,0x24,0	8,0



Glastablett
Glas, tiefschwarz, für Buffet, Flying Buffet oder als Tablett einsetzbar

Art.-Nr.	L x B x H in cm	Ausführung
5142.34	35,0x35,0x2,0	quadratisch
5141.50	51,0x35,0x2,0	rechteckig



Glastreppe
5026.03: 33 cm lang, 34 cm breit (liegend), 5026.04: 56 cm lang, 42 cm breit (liegend)

Art.-Nr.	L x B x H in cm (stehend)	Stärke in mm
5026.03	31,0x34,0x12,0	6,0
5026.04	51,0x42,0x24,0	8,0

Bitte beachten Sie:

Die Glastreppen 5026... sind in ihrer Außenhöhe von 12 cm bzw. 24 cm auf das Zieher-System abgestimmt und können dadurch mit vielen Buffeterhöhungen von Zieher (Seite 51) kombiniert werden! Alle großen Treppen werden in einer stabilen Holzbox geliefert!



Florale Körbe und Displays

„Covo“, „Fronda“ und „Bosco“ (Seite 74/75) sind kunstvoll gearbeitete Messingkörbe und Displays, die sich in ihrer floralen Gestaltung grundsätzlich unterscheiden, aber dennoch harmonisch kombinieren lassen.

Passende Edelstahlschalen, die einzeln oder im Set mit den Körben und Displays erhältlich sind, eignen sich ideal für den professionellen Einsatz in der Gastronomie. Die Schalen sind innen poliert, die gebürsteten Außenseiten im PVD-Verfahren anthrazitfarben veredelt.

Die Kombination aus mattem Grau, poliertem Edelstahl und patiniertem Messing ergibt interessante Kontraste und ein stimmiges Gesamtbild (Seite 74/75).

„Covo“ – das kunstvolle Nest

„Covo“ bringt einen Wow-Effekt in jedes Ambiente. In Handarbeit werden zahlreiche Einzelteile verlötet, um diese stilvollen Objekte aus Messing zu erschaffen. Die kunstvoll geformten Nester erhalten durch Ihre leicht patinierte Oberfläche eine edle und wertige Anmutung. Sie sind perfekt, um z. B. Brot und Obst in einem stilvollen Rahmen zu präsentieren.

Eine geschlossene Bodenplatte ermöglicht neben der Verwendung als Korb auch die Kombination mit verschiedenen Schalen und Einsätzen aus dem ZIEHER-Sortiment.



Bitte beachten Sie:

Die Artikel aus Messing sind nur für kalte/trockene Lebensmittel geeignet. Nicht in der Spülmaschine reinigen.



Schale/Korb „Covo“

Messing, goldfarben/antik (klar lackiert, lebensmittelecht), nicht spülmaschinengeeignet

Art.-Nr.	Ø in cm	Höhe in cm
2379.30	30,0	10,0
2379.36	36,0	11,0

Buffetschalen



→ Edelstahlschalen 2363.20 u. 2363.23 | S. 74



→ Schalen „Bosque“, 4545.21 u. 4545.24 | S. 158



→ Schalen „Cave“, 4815.18 u. 4815.24 | S. 182



→ Schalen „Gelo“, 5185.21 u. 5185.27 | S. 168



„Bosco“ – florale Eleganz für den gedeckten Tisch

Bambus steht für fernöstliches Flair und Eleganz. Die Beliebtheit der filigranen Pflanze ist seit Jahren ungebrochen und viel mehr als ein reiner Modetrend. Bei dem aus massivem Messing gefertigten Korb „Bosco“ werden die Bambuszweige stilvoll arrangiert und durch feine Details in Form gebracht.

Die passenden Edelstahlschalen sind in zwei Größen erhältlich.



Schale/Korb „Bosco“

Set bestehend aus:

Korb, Messing, goldfarben, nicht spülmaschinengeeignet
Schale, Edelstahl 18/10, Innenseite poliert, Außenseite anthrazit PVD-beschichtet, spülmaschinengeeignet

Art.-Nr.	Ø / Höhe in cm	Inhalt in L	VPE
2362.01	ca.23,0/11,0	1,6	1 Set (2-tlg.)
2362.02	ca.25,0/10,5	2,0	1 Set (2-tlg.)



Schale

Edelstahl 18/10, Innenseite poliert, Außenseite anthrazit PVD-beschichtet, spülmaschinengeeignet

Art.-Nr.	Ø / Höhe in cm	Inhalt in L	für Display
2363.20	20,0/6,5	1,6	2362.01
2363.23	23,0/8,0	2,0	2362.02

„Fronda“ – Waldstimmung als kulinarisches Ambiente

Farne symbolisieren Mystisches und Geheimnisvolles. Die Displays „Fronda“ erinnern an die Blätter dieser Pflanzen und werden wie auch „Bosco“ aus Messing gegossen. Das zarte Design dieser Objekte ist ein Blickfang auf jeder Tafel und bildet eine eindrucksvolle Basis für die Präsentation kulinarischer Köstlichkeiten.

„Fronda“ ist in drei verschiedenen Größen erhältlich, die passenden Einsätze sind zusätzlich auch einzeln verfügbar.



Schale/Display „Fronda“

Set bestehend aus:

Display, Messing, goldfarben, nicht spülmaschinengeeignet
Schale, Edelstahl 18/10, Innenseite poliert, Außenseite anthrazit, PVD-beschichtet, spülmaschinengeeignet

Art.-Nr.	Ø / Höhe in cm	Inhalt in L	VPE
2360.01	ca.13,0/17,0	0,5	1 Set (2-tlg.)
2360.02	ca.15,0/19,0	0,85	1 Set (2-tlg.)
2360.03	ca.21,0/21,0	2,0	1 Set (2-tlg.)



Schale

Edelstahl 18/10, Innenseite poliert, Außenseite anthrazit PVD-beschichtet, spülmaschinengeeignet

Art.-Nr.	Ø / Höhe in cm	Inhalt in L	für Display
2361.12	12,5/6,0	0,5	2360.01
2361.15	15,0/7,0	0,85	2360.02
2361.20	20,0/9,5	2,0	2360.03



Bitte beachten Sie:

Die Displays und Körbe der Serien „Fronda“ und „Bosco“ sind aus massivem Messing gefertigt und daher ohne Verwendung der Edelstahlschalen nur für kalte und trockene Speisen geeignet. Nicht in der Spülmaschine reinigen!



i Die Silikonfüße können bei Bedarf aufgeklebt werden

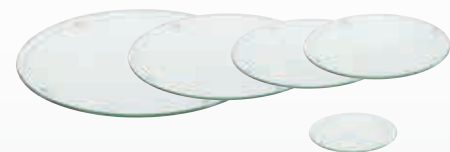

Untersetzer/Glaseinlage

Klarglas, 4 mm stark, rund, Kanten poliert und entgratet, mit 4 transparenten Silikonfüßen

Art.-Nr.	Ø in cm	VPE
5244	13,0	6er Pack
5244.17	16,7	1 Stück
5244.21	20,7	1 Stück
5244.24	24,2	1 Stück
5244.28	28,2	1 Stück

i

Bitte beachten Sie:

Die Artikel aus Messing sind nur für kalte/trockene Lebensmittel geeignet. Nicht in der Spülmaschine reinigen.



Schale „Matrix“

Messing, Oberseite goldfarben (klar lackiert, lebensmittelecht), Unterseite dunkel patiniert, sechseckig, flach, nicht spülmaschinengeeignet

Art.-Nr.	Ø in cm	Höhe in cm
2382.38	38,0	7,0



Schale „Roots“

Messing, goldfarben (klar lackiert, lebensmittelecht), rund, nicht spülmaschinengeeignet

Art.-Nr.	Ø in cm	Höhe in cm
2381.38	38,0	8,0



Schale/Display „Fakir“

Messing, Innenseite goldfarben (klar lackiert, lebensmittelecht), Außenseite dunkel patiniert, nicht spülmaschinengeeignet

Art.-Nr.	Ø in cm	Höhe in cm
2380.07	7,5	11,0
2380.12	12,5	10,0
2380.15	15,0	8,5
2380.18	18,0	9,5

Massives Messing, in traditionellem Sandgussverfahren verarbeitet, schafft skulpturale Einzelstücke, welche besonders durch den Kontrast zwischen matt-goldenen Flächen und dunkler Patinierung begeistern.

„Roots“, ein enges Geflecht wurzelähnlicher Strukturen, und „Matrix“, streng geometrisch aus Sechsecken gebildet, sind in Form und Gestalt völlig gegensätzlich und doch zusammengehörend. Dieser Aspekt macht die Kombination der beiden so interessant.

Eine interessante Ergänzung der „Fakir“-Schalen sind runde Glasscheiben aus dem Zieher Sortiment. Diese können einfach aufgelegt werden und ermöglichen dadurch die beidseitige Verwendung dieser beeindruckenden Objekte.

Alle Artikel sind messingfarben und teilweise dunkel patiniert; eine weitere Verfärbung bzw. Oxidation der Messingoberfläche wird durch eine lebensmittelechte Versiegelung zuverlässig verhindert.

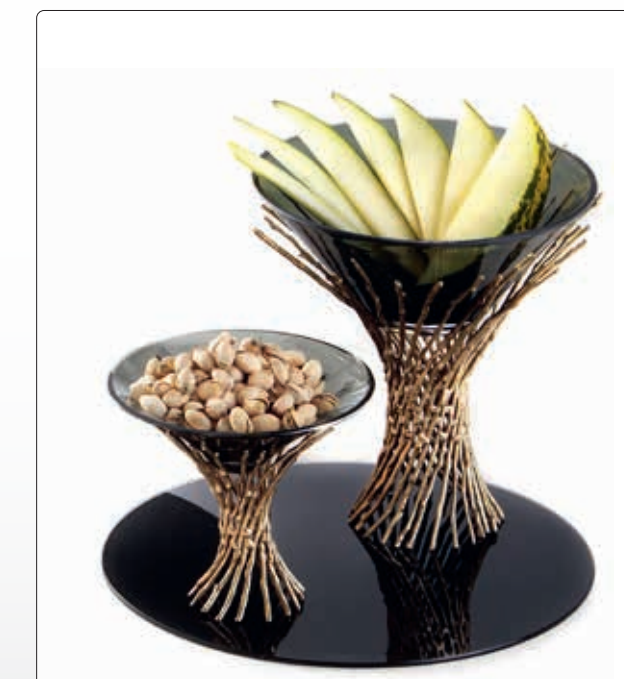

→ Buffetständer „Somnia“ | S. 26





→ Buffetdisplay „Stompl“ | S. 28/29



„Orbis“ & „Orea“

Die Serviertablets „Orbis“ sind aus massivem Messing gefertigt und mit einer matten Oberflächenstruktur versehen. Die moderne Erscheinung dieser Produkte resultiert aus dem mattgoldenen Farbton und der reduzierten, klaren Gestaltung. Sie sind in zwei Größen erhältlich und prädestiniert für den Einsatz in der Bar, auf dem Buffet oder beim Service im Restaurant.

Die neuen Schalen der Serie „Orea“ greifen Material und Charakter der „Orbis“-Tablets auf, interpretieren sie jedoch auf organische Weise neu. Jedes Stück wird in Handarbeit gefertigt und ist dadurch einzigartig. Die weichen, fließenden Formen von „Orea“ stehen im spannenden Kontrast zur geometrischen Gestaltung von „Orbis“ – gemeinsam bilden sie ein harmonisches Duo aus Klarheit und Natürlichkeit. Die Schalen sind in drei Größen erhältlich und überzeugen durch ihre sinnliche Formgebung und den handwerklichen Charme.

Altersfarbe/Patina



Serviertablett „Orbis“

Messing (klar lackiert, lebensmittelecht), nicht spülmaschinengeeignet

Art.-Nr.	Ø in cm	Höhe in cm
2378.30	30,0	3,0
2378.40	40,0	3,0

Wie „Orbis“ sind auch die „Orea“-Buffetschalen mit einer lebensmittelechten Versiegelung versehen. Sie verhindert in erster Linie eine zu schnelle Ausbildung der natürlichen Patina, welche bei Messing zwangsläufig entsteht. Diese Patina ist langfristig sogar gewünscht, da gerade die Altersfarbe von Messing, die im Lauf der Zeit und des Gebrauchs entsteht, einen ganz besonderen Charme ausstrahlt. Die Tablett und Schalen werden im Lauf der Zeit immer schöner – jedes Stück wird zum Unikat.



Bitte beachten Sie:

Artikel aus Messing sind nur für kalte/trockene Lebensmittel geeignet. Nicht in der Spülmaschine reinigen.



Schale „Orea“

Messing (klar, lackiert, lebensmittelecht), organisch geformt, nicht spülmaschinengeeignet

Art.-Nr.	L x B x H in cm
2390.44	ca. 44,0x32,0x6,0
2390.53	ca. 53,0x37,0x8,5
2390.63	ca. 63,0x44,0x10,0





Bitte beachten Sie:

Bei Reinigung in der Spülmaschine kann sich der Messingrand mit der Zeit leicht verfärben. Wir empfehlen für diese Artikel daher Handwäsche.



Etagere „Artisan“

Edelstahl 18/10, Innenseite poliert, Außenseite matt, rund, nicht spülmaschineneignend, gehämmerter Rand mit goldfarbenem Abschluss (Messing), mit Messinggriff, demontierbar, mit 3 Moosgummifüßen

Art.-Nr.	Ø in cm	Höhe in cm
2376	33,0/28,0/23,0	45,0



Die Tablettts und Schalen sind faszinierend und abwechslungsreich zugleich. Die Innenseite bildet durch ihre perfekt polierte Oberfläche einen interessanten Gegensatz zu den matten Außenflächen. Der in Handarbeit gehämmerter Rand wirkt durch seine Unregelmäßigkeit und wird durch den umlaufenden Abschluss aus Messing gekrönt. Die Kombination von glatten und gehämmerten Flächen sowie von massivem Edelstahl und Messing verleiht der Serie das gewisse Extra.



Tablett „Artisan“

Edelstahl 18/10, Innenseite poliert, Außenseite matt, rund, gehämmerter Rand mit goldfarbenem Abschluss (Messing), Stellfläche glatt

Art.-Nr.	Ø in cm	Höhe in cm
2370.23	23,0	ca. 2,5
2370.28	28,0	ca. 3,0
2370.33	33,0	ca. 3,0

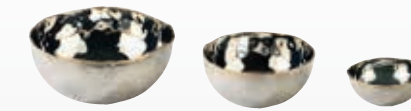

Schale „Artisan“

Edelstahl 18/10, Innenseite poliert, Außenseite matt, rund, gehämmerter Rand mit goldfarbenem Abschluss (Messing)

Art.-Nr.	Ø in cm	Höhe in cm	Inhalt in L
2371.07	7,5	3,5	ca. 0,1
2371.11	11,0	5,5	ca. 0,3
2371.14	14,5	7,0	ca. 0,7



Tablett „Artisan“

Edelstahl 18/10, Innenseite poliert, Außenseite matt, oval, gehämmerter Rand mit goldfarbenem Abschluss (Messing), Stellfläche glatt

Art.-Nr.	L x B in cm	Höhe in cm
2374.24	24,5x15,0	ca. 1,5



Brot-/Gebäckschale „Artisan“

Edelstahl 18/10, Innenseite poliert, Außenseite matt, oval, flach, gehämmerter Rand mit goldfarbenem Abschluss (Messing), Boden glatt

Art.-Nr.	L x B x H in cm	Inhalt in L
2372	22,0x15,0x3,5	ca. 0,5



Brot-/Gebäckschale „Artisan“

Edelstahl 18/10, Innenseite poliert, Außenseite matt, oval, hoch, gehämmerter Rand mit goldfarbenem Abschluss (Messing), Boden glatt

Art.-Nr.	L x B x H in cm	Inhalt in L
2373	22,0x13,0x7,0	ca. 0,4



NEU

„Flora“

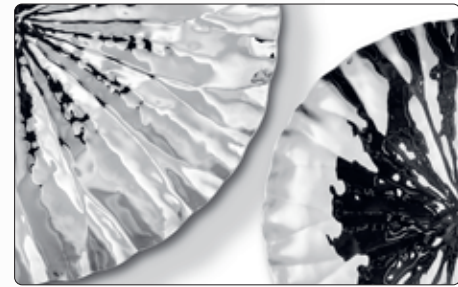

NEU

Schale „Flora“

massiver Edelstahl 18/10, rund, gehämmert, poliert, mit Kugelfüßen

Art.-Nr.	Ø in cm	Höhe in cm
213530	30,0	4,5
213540	40,0	6,5

Zwei flache Buffet-Schalen aus massivem Edelstahl, kunstvoll von Hand in gehämmerter Optik gefertigt, begeistern durch das feine florale Dekor. Auf vier Kugelfüßen ruhend, verbinden sie zeitlose Eleganz mit meisterhafter Handwerkskunst – ein stilvoller Blickfang für jedes Buffet.

„Medusa“

NEU



„Medusa“ – der Tiefsee entstieg

Diese organisch geformten Schalen erinnern an Meeresbewohner, welche lautlos durch die Tiefen des Wassers gleiten. Die Tentakel, die in zahlreichen Verarbeitungsschritten geformt werden, wirken äußerst filigran und garantieren dennoch einen sicheren Stand. Dies verleiht den gehämmerten Schalen trotz des massiven Edelstahls eine natürliche Leichtigkeit und nahezu schwebende Anmutung.

„Medusa“ bietet den perfekten Rahmen für alle Arten von Meeresfrüchten oder extravagant präsentierten Salaten und Desserts. Auch als dekorative Ablage machen diese Schalen eine gute Figur. Besonders die größte Variante in länglicher Gestaltung ist prädestiniert für ausladende Präsentationen und eindrucksvolle Arrangements.



Schale „Medusa“

massiver Edelstahl 18/10, organisch geformt, gehämmert, poliert

Art.-Nr.	L x B x H in cm
212015	15,5x15,5x14,0
212025	25,5x25,0x16,5
212038	38,0x38,0x23,0



NEU

Schale „Medusa“

massiver Edelstahl 18/10, organisch geformt, gehämmert, poliert

Art.-Nr.	L x B x H in cm
212070	72,5x20,0x20,5



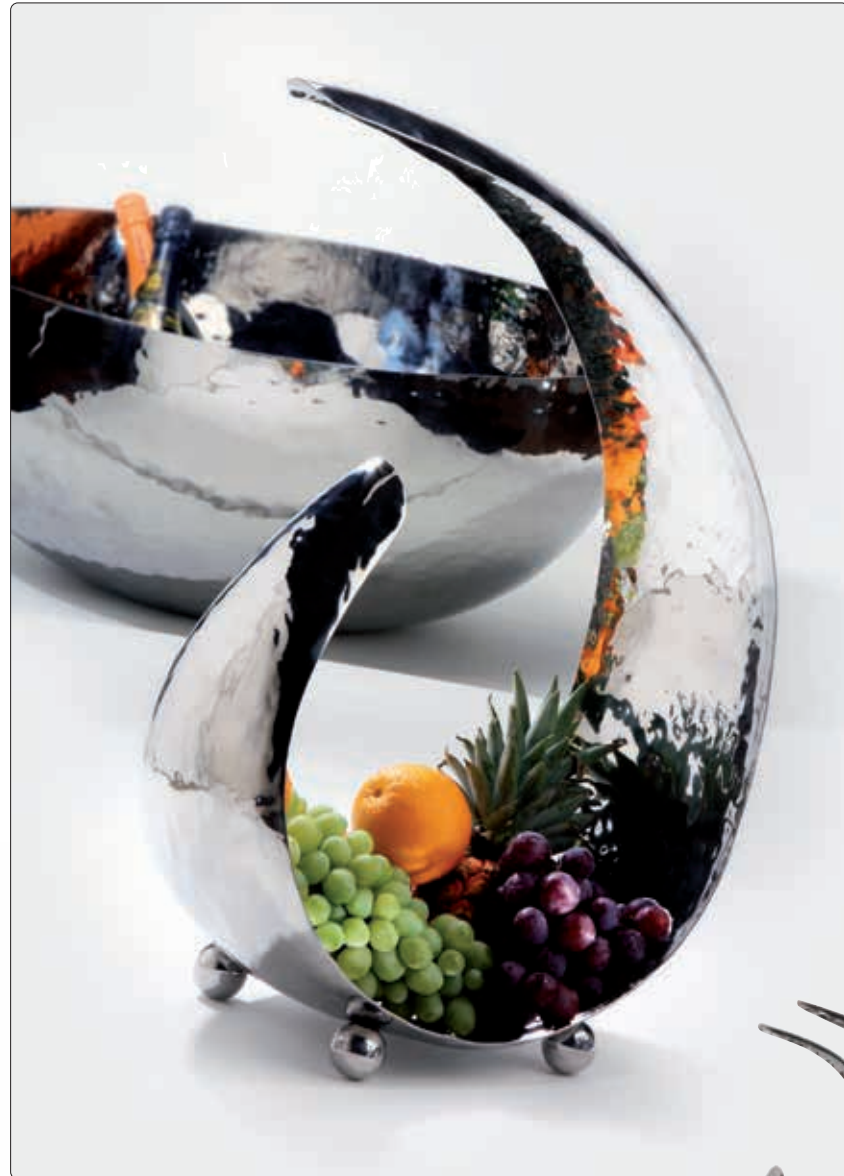

Schale „Loop“

massiver Edelstahl 18/10, oval, gehämmert, poliert, Fuß aus schwarzem Marmor

Art.-Nr.	L x B x H in cm
2109	ca. 39,0x19,0x67,0

Das außergewöhnliche Design der Serie „Art de Buffet“ erregt am modernen, aber auch am stilvoll exquisiten Buffet höchste Aufmerksamkeit und bringt kunstvoll angerichtete Speisen optimal zur Geltung. Jedes Teil dieser Serie ist aus massivem Edelstahl 18/10 gefertigt, von Hand mit dem Hammer beschlagen und 6-fach poliert.



Füße sorgen für einen sicheren Stand



Schale

massiver Edelstahl 18/10, schräg, gehämmert, poliert

Art.-Nr.	Ø in cm	Höhe in cm
2174	38,0	7,0/15,0



Schale

massiver Edelstahl 18/10, rund, gehämmert, poliert

Art.-Nr.	Ø in cm	Höhe in cm	Inhalt in L
2181.17	17,0	6,5	1,1
2181.21	21,0	8,0	2,0
2181.24	24,0	9,5	3,25



Bitte beachten Sie:
Die Bodenplatte muss montiert werden!



Schale

massiver Edelstahl 18/10, oval, gehämmert, poliert

Art.-Nr.	L x B x H in cm	Inhalt in L
2183	40,0x23,0x18,5	ca. 1,7



Schale „Sixth Sense“

massiver Edelstahl 18/10, gehämmert, poliert, mit Kugelfüßen aus Edelstahl

Art.-Nr.	L x B x H in cm
2171	ca. 48,0x25,0x74,0
2171.01	ca. 37,0x17,5x54,0
2171.02	ca. 20,0x12,0x34,0



Schale flach

massiver Edelstahl 18/10, gehämmert, poliert

Art.-Nr.	L x B x H in cm
2206.50	50,0x40,0x6,5
2206.60	60,0x46,0x7,5



gehämmert

Schale
massiver Edelstahl 18/10, dreieckig, gehämmert, poliert

Art.-Nr.	Ø in cm	Höhe in cm	Inhalt in L
2180.09	9,0	4,0	0,08
2180.13	13,0	6,0	0,28
2180.22	22,0	10,5	1,25
2180.30	30,0	12,0	3,0
2180.40	40,0	16,0	7,0

Etagere

massiver Edelstahl 18/10, dreieckig, glatte Oberfläche, poliert, nicht demontierbar

Art.-Nr.	Ø in cm	Höhe in cm
2187	13,0	16,5



glatt

Schale
massiver Edelstahl 18/10, dreieckig, glatte Oberfläche, poliert

Art.-Nr.	Ø in cm	Höhe in cm	Inhalt in L
2182.09	9,0	4,0	0,08
2182.13	13,0	6,0	0,28
2182.22	22,0	10,5	1,25
2182.30	30,0	12,0	3,0

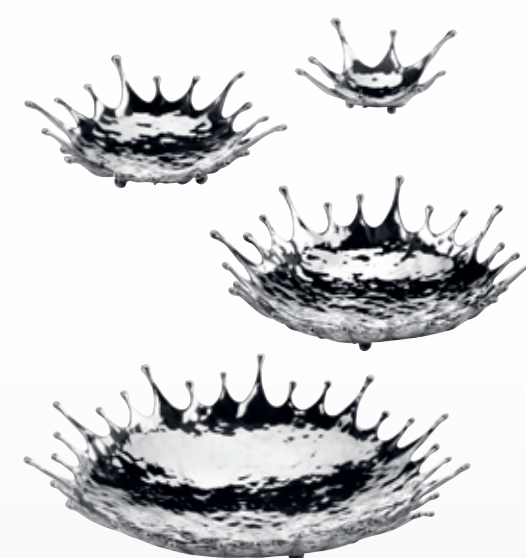

Schale „Splash“

Zinnlegierung, Oberfläche gehämmert, poliert, rund, flach, lebensmittelecht, nicht spülmaschinengeeignet, mit Standfüßen

Art.-Nr.	Ø/Höhe in cm	Nutzfläche innen Ø in cm
2340.15	15,0/5,0	6,0
2340.22	22,5/5,5	13,0
2340.28	28,0/6,5	19,0
2340.38	38,0/8,0	29,0

Die Dynamik der Bewegung – zum Standbild erstarrt!

„Splash“ garantiert reizvolle Akzente auf dem Tisch und im Interieur. Die Schalen bestehen aus massiver Zinnlegierung, werden aus zahlreichen Einzelteilen in Handarbeit zusammengesetzt und aufwendig veredelt. Kugelfüße auf der Unterseite garantieren einen sicheren Stand.





Schale/Korb „Reef“

Zinnlegierung, Außenseite strukturiert und patiniert, lebensmittelecht, nicht spülmaschinengeeignet, mit Standfüßen

Art.-Nr.	L x B x H in cm
2337	100,0x24,0x30,0

Schale/Korb „Reef“

Zinnlegierung, Außenseite strukturiert und patiniert, lebensmittelecht, nicht spülmaschinengeeignet

Art.-Nr.	L x B x H in cm
2332	20,0x10,0x12,0



Schale/Korb „Reef“

Zinnlegierung, Außenseite strukturiert und patiniert, lebensmittelecht, nicht spülmaschinengeeignet, mit Standfüßen

Art.-Nr.	L x B x H in cm
2336	75,0x10,0x14,0



Schale/Korb „Reef“

Zinnlegierung, Außenseite strukturiert und patiniert, lebensmittelecht, nicht spülmaschinengeeignet, mit Standfüßen

Art.-Nr.	B x T x H in cm
2335	54,0x18,0x66,0

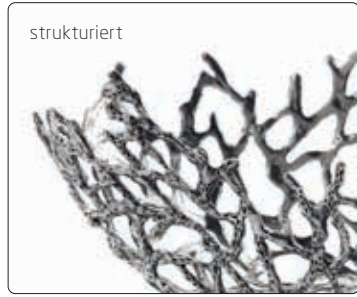

strukturiert



glatt



Schale/Korb „Reef“

Zinnlegierung, Oberfläche glatt, lebensmittelecht, nicht spülmaschinengeeignet, mit Standfüßen

Art.-Nr.	L x B x H in cm
2314.02	ca. 21,0x12,5x33,0
2314.03	ca. 37,0x18,5x52,0



Schale/Korb „Reef“

Zinnlegierung, Außenseite glatt, oval, lebensmittelecht, nicht spülmaschinengeeignet

Art.-Nr.	L x B x H in cm
2313.01	46,0x19,0x20,0
2313.02	32,0x13,0x13,0

Aus einer hochwertigen Zinnlegierung werden zahllose Einzelteile gegossen und in aufwendiger Handarbeit zu einer Einheit verbunden. Die so entstandenen Unikate sind einzigartige Kunstwerke, welche durch die polierte Oberfläche der organischen Strukturen und die fein abgerundeten Enden des Geflechts begeistern. Die Artikel der Serie „Reef“ sind echte Glanzstücke der Tischkultur.

Die Außenseiten der Schalen unterscheiden sich je nach Produkt in der Oberflächentextur: Ob weich gerundet und glatt oder grob strukturiert mit dunkel patinierten Vertiefungen – jede Variante hat ihren besonderen Reiz.



Folgen Sie uns auf YouTube: Video „Reef“



Windlicht

Borosilikatglas, innen satiniert, oben und unten offen, für Kerzenhalter/Windlicht „Reef“ Art.-Nr. 2315.01

Art.-Nr.	Ø in cm	Höhe in cm	VPE
4991.02	9,0	14,5	6er Pack



Kerzenhalter/Windlicht „Reef“

Zinnlegierung, Oberfläche glatt, lebensmittelecht, nicht spülmaschinengeeignet, mit Stellfüßen, für Glaseinsatz Art.-Nr. 4991.02 und Kerzen bis Ø 7 cm

Art.-Nr.	Ø in cm	Höhe in cm
2315.01	10,0	15,5



Glanzstücke der Tischkultur – „Reef“



2320 + 4814.17



2322 + 4814.23



2322 + 4814.30



Artikel 4814.17 ist lackiert. Für diese Schale empfehlen wir deshalb Handwäsche!



Glasschale

schwarzgrau, rund, mundgeblasen, geschliffener Rand, passend für Schale/Korb „Reef“ Art.-Nr. 2320 und 2322

Art.-Nr.	Ø / Höhe in cm	Inhalt in L	passend für
4814.17	17,0/5,5	0,3	Art.-Nr. 2320
4814.23	23,0/9,5	1,5	Art.-Nr. 2322
4814.30	30,0/13,0	3,25	Art.-Nr. 2322



Schale/Korb „Reef“

Zinnlegierung, Außenseite glatt, rund, lebensmittelecht, nicht spülmaschinengeeignet, mit Standfüßen, für Glasschale Art.-Nr. 4814.17 und 4814.23/30 (bitte separat bestellen)

Art.-Nr.	Ø in cm	Höhe in cm	passend für
2320	16,0	5,5	Art.-Nr. 4814.17
2322	22,0	9,5	Art.-Nr. 4814.23/30



Schale/Korb „Reef“

Zinnlegierung, Außenseite glatt, rund, flach, lebensmittelecht, nicht spülmaschinengeeignet

Art.-Nr.	Ø in cm	Höhe in cm
2311	22,0	5,0



Glasschale

Glas, 6 mm stark, schwarzgrau, organisch geformt, für Schale/Korb „Reef“ Art.-Nr. 2310 (bitte separat bestellen)

Art.-Nr.	Ø / Höhe in cm	Inhalt in L	VPE
5166	13,0/6,5	ca. 0,3	2er Pack



Schale/Korb „Reef“

Zinnlegierung, Außenseite glatt, rund, lebensmittelecht, nicht spülmaschinengeeignet, mit Standfüßen, für Glasschälchen Art.-Nr. 5166 (bitte separat bestellen)

Art.-Nr.	Ø in cm	Höhe in cm
2310	13,0	8,0



Glasschälchen

Borosilikatglas, mundgeblasen, rund

Art.-Nr.	Ø / Höhe in cm	Inhalt in L	VPE
4930	7,0/5,0	ca. 0,14	24er Pack



Schälchen/Korb „Reef“

Zinnlegierung, Außenseite glatt, rund, lebensmittelecht, nicht spülmaschinengeeignet, mit Standfüßen, für Glasschälchen Art.-Nr. 4930 (bitte separat bestellen)

Art.-Nr.	Ø / Höhe in cm	VPE
2318	8,0/5,0	2er Pack



„Reef“ in neuer Gestalt – „Leaf“

Mit dem neuen Dekor „Leaf“ erhalten die kunstvollen „Reef“ Schalen und Körbe aus hochwertiger Zinnlegierung eine lebendige und florale Note.

Das feine Rankwerk aus Ästen und filigranen Blättern wirkt sehr verspielt und vermittelt trotz der Ähnlichkeit zu den fossil anmutenden Dekoren der Serie „Reef“ eine völlig andere Ausstrahlung.

Bewährte Handwerkskunst neu interpretiert!



Schale/Korb „Leaf“

Zinnlegierung, Außenseite glatt, oval, lebensmittelecht, nicht spülmaschinengeeignet

Art.-Nr.	L x B in cm	Höhe in cm
2353.02	32,0x13,0	13,0

Glasschälchen

Borosilikatglas, mundgeblasen, rund

Art.-Nr.	Ø / Höhe in cm	Inhalt in L	VPE
4930	7,0/5,0	ca. 0,14	24er Pack



Schälchen/Korb „Leaf“

Zinnlegierung, Außenseite glatt, rund, lebensmittelecht, nicht spülmaschinengeeignet, mit Standfüßen, für Glasschälchen Art.-Nr. 4930 (bitte separat bestellen)

Art.-Nr.	Ø / Höhe in cm	VPE
2358	8,0/5,0	2er Pack

Glasschale

Glas, 6 mm stark, schwarzgrau, organisch geformt, für Schale/Korb „Leaf“ Art.-Nr. 2350 (bitte separat bestellen)

Art.-Nr.	Ø / Höhe in cm	Inhalt in L	VPE
5166	13,0/6,5	ca. 0,3	2er Pack



Schale/Korb „Leaf“

Zinnlegierung, Außenseite glatt, rund, lebensmittelecht, nicht spülmaschinengeeignet, mit Standfüßen, für Glasschälchen Art.-Nr. 5166 (bitte separat bestellen)

Art.-Nr.	Ø in cm	Höhe in cm
2350	13,0	8,0



„Leaf“



Bitte beachten Sie:

Zinnlegierungen wurden bereits seit dem Mittelalter in erster Linie für Artikel des Tischgebrauchs genutzt und bildeten hierfür lange Zeit den wichtigsten Werkstoff. Die Popularität von Zinn ging erst im 18. und 19. Jahrhundert durch die fortschreitende Glasentwicklung und die zunehmende Verbreitung von Porzellan zurück. Seitdem konzentriert sich die Verwendung von Zinnlegierungen hauptsächlich auf dekorative Gegenstände. Moderne Zinnlegierungen sind zu 100 % bleifrei und daher in Verbindung mit Lebensmitteln unbedenklich.



→ Akku-LED-Leuchte 8150 | S. 60



Elfenbeinfarbene Muschelschalen mit perlmuttartigem Glanz verleihen diesen Produkten ihre besondere Wirkung. Doppelwandige Schalen, in Mosaikoptik gefertigt, erzeugen in Verbindung mit Eis und der Zieher Akku-LED-Leuchte faszinierende Effekte. Der doppelwandige Aufbau wirkt isolierend. Dies verhindert weitestgehend die Bildung von Kondenswasser an der Außenseite der Schalen.



i Trennt Eis vom Schmelzwasser

Platzteller, Weißglas

spezialgehärtetes Sicherheitsglas, 4 mm stark, weiß, Kante poliert, spülmaschinengeeignet, mit Gummifüßen (zum Selbstauflieben), Unterseite kratzfest

Art.-Nr.	Ø in cm
1671.33	33,0



i

Bitte beachten Sie:

Für kalte und trockene Speisen geeignet, nicht in der Spülmaschine reinigen.



Schale „Capiz“

Muschel, elfenbeinfarben, oval, mit Resinbeschichtung, nicht spülmaschinengeeignet

Art.-Nr.	L x B x H in cm
7106.46	46,5x24,0x13,5



Schale „Capiz“

Muschel, elfenbeinfarben, doppelwandig, rund, Boden leicht konisch zulaufend, Rand ca. 2 cm breit, mit Resinbeschichtung, nicht spülmaschinengeeignet

Art.-Nr.	Ø in cm	Höhe in cm
7112.36	36,0	17,5



Schale „Capiz“

Muschel, elfenbeinfarben, doppelwandig, rund, Rand ca. 2 cm breit, mit Resinbeschichtung, nicht spülmaschinengeeignet

Art.-Nr.	Ø in cm	Höhe in cm
7109.46	46,0	23,0

Handgefertigte Schalen in organischer Gestaltung

Die Serie „Nox“ begeistert durch ihre organische Formgebung und eine faszinierende Farbwelt aus tiefen blaugrauen Nuancen. Jede dieser außergewöhnlichen Glasschalen, die in drei Größen erhältlich sind, ist ein handgefertigtes Unikat – geformt aus geschmolzenem Glas, das in fließende, unregelmäßige Linien und weiche Konturen übergeht.

i

Bitte beachten Sie:

Die Schalen der Serie „Nox“ sind handgefertigte Unikate. Kleinere Lufteinschlüsse und geringe Abweichungen in Form, Farbe und Stärke des Glases sind daher unvermeidbar.

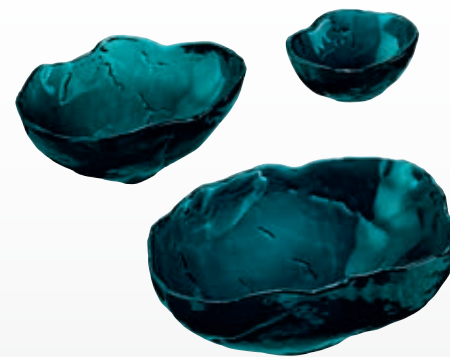

Glasschale „Nox“

Glas, blaugrau, strukturiert, oval, organisch geformt

Art.-Nr.	L x B x H in cm	Inhalt in L	VPE
5710.14	14,5x11,5x6,5	0,23	4er Pack
5710.25	25,0x17,0x10,5	1,35	2er Pack
5710.35	35,0x26,0x13,0	3,6	1 Stück



„Cave“



Die mundgeblasene, gläserne Variante der Schale „Cave“ ist in zwei Größen verfügbar. Das grau getönte Glas gibt auf den ersten Blick den Inhalt dieser formschönen Objekte frei. „Cave“ bietet für Obst, Nüsse und Knabbereien sowie geschmackvoll inszenierte Pasta oder Salate den passenden Rahmen. Der Inhalt der Schalen bleibt durch die Hülle aus Glas geschützt, die großzügig dimensionierte Öffnung verführt zum Zugreifen. Auch als Ablage für allerlei Accessoires begeistern diese Unikate. Die kleinere Version aus Porzellan finden Sie auf Seite 182.



Glasschale „Cave“

schwarzgrau, rund, mundgeblasen

Art.-Nr.	Ø in cm	Öffnung Ø in cm	Höhe in cm
4815.18	ca. 18,0	ca. 14,0	ca. 11,5
4815.24	ca. 24,0	ca. 19,0	ca. 16,5

„Duplex“



Die beidseitig nutzbaren „Duplex“ Schalen bilden einen stimmigen Rahmen für stilvoll angerichtete Speisen. Wird die geschlossene Seite nach oben gerichtet, entsteht eine sanfte Mulde zur Präsentation von anspruchsvollen Gerichten! Durch die umgedrehte Verwendung wird mehr nutzbares Volumen geschaffen, welches z. B. für die Befüllung mit Eis ideal ist.



Glasschale „Duplex“

schwarzgrau, rund, Unterseite offen, beidseitig verwendbar

Art.-Nr.	Ø in cm	Höhe in cm
4813.28	28,0	6,5
4813.35	35,0	7,5
4813.46	46,0	10,0

Mundgeblasene Schalen



Bitte beachten Sie:

Die Artikel dieser Doppelseite werden mundgeblasen gefertigt. Aus diesem Grund sind Abweichungen in Glasdicke, Farbintensität und Gewicht nicht zu vermeiden.

Artikel 4814.17 ist lackiert. Für diese Schale empfehlen wir deshalb Handwäsche!

Die mundgeblasenen Schalen aus grau getöntem bzw. lackiertem Glas (4814.17) sind in ihrer Formgebung zurückhaltend, in Ihrer Ausstrahlung jedoch sehr vielseitig gestaltet. Durch die Kombination der Schalen mit den goldfarbenen Gestellen der Serie „Somnia“ (Seite 26) entstehen opulente und extravagante Buffetinszenierungen.

Optional erhältliche Silikonringe bilden eine rutschhemmende Basis und erhöhen die Standfestigkeit.



Glasschale

schwarzgrau, rund, mundgeblasen, geschliffener Rand

Art.-Nr.	Ø in cm	Höhe in cm	Inhalt in L
4814.17	17,0	5,5	ca. 0,3
4814.23	23,0	9,5	ca. 1,5
4814.30	30,0	13,0	ca. 3,25
4814.40	40,0	10,0	ca. 4,5



Für die kleinste Schale Art.-Nr. 4814.17 empfehlen wir die Verwendung des Silikonrings Art.-Nr. 4681.5

Ring „SelectionA.“

Silikon, Ø 8,3cm, für Glasschale Art.-Nr. 4814.17

Art.-Nr.	Farbe	VPE
4681.5	schwarz	6er Pack

Ring „SelectionA.“

Silikon, Ø 13,4 cm, für Glasschalen Art.-Nr. 4814.23 und 4814.30

Art.-Nr.	Farbe	VPE
4682.5	schwarz	3er Pack

→ Akku-Leuchte Art.-Nr. 8150 sowie passendes Zubehör | S. 60



<https://www.zieher.com/de/service/bedienungsanleitungen/>

4814.23 + 4682.5



Standfuß/Ring, beleuchtbar

Silikon, schwarz, Ø 15,2 cm, als optionaler Standfuß, für Glasschalen Art.-Nr. 4814.23 und 4814.30, passend für Akku LED Leuchte Art.-Nr. 8150

Art.-Nr.	Ø in cm	Höhe in cm
4679.5	15,2	5,5



→ Akku-LED-Leuchte Art.-Nr. 8150 | S. 60

→ Weitere Varianten der „Crossline“ Buffetständer | S. 48/49



Buffetschale

Glas, 8 mm stark, schwarzgrau, oval, strukturiert, Versand in stabiler Holzbox

Art.-Nr.	L x B x H in cm
5176	130,0x42,0x8,0

Glasschale

Glas, 6 mm stark, schwarzgrau, oval, strukturiert

Art.-Nr.	L x B x H in cm
5175.41	41,0x19,5x5,5
5175.44	44,5x25,0x6,0

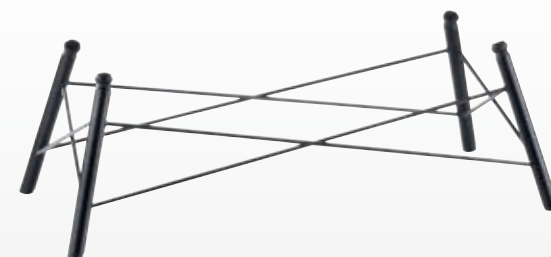

Buffetständer „Crossline“

galvanisierter Stahl, mattschwarz (Pulverbeschichtung), rechteckig, Gelenkträger oben

Art.-Nr.	L x B x H in cm	L x B in cm (oben)
8325.23	70,5x33,5x23,5	59,5x22,0

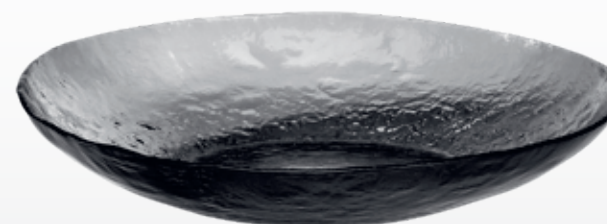

Buffetschale

Glas, 8 mm stark, schwarzgrau, rund, strukturiert, Versand in verstärkter Kartonage

Art.-Nr.	Ø in cm	Höhe in cm
5704	82,0	15,0



Gestell für XXL-Schalen

Stahl, mattschwarz (Pulverbeschichtung), 3-teilig zur Selbstmontage, verstellbare Bodengleiter zum Ausgleich von Unebenheiten, für XXL-Schale „Konkret!“ Art.-Nr. 8212.D und XXL-Glasschale Art.-Nr. 5704

Art.-Nr.	L x B x H in cm
8213	70,0x70,0x57,0



Buffetständer „Crossline“

galvanisierter Stahl, mattschwarz (Pulverbeschichtung), quadratisch, Gelenkträger oben

Art.-Nr.	L x B x H in cm	L x B in cm (oben)
8320.15	41,5x41,5x15,5	34,0x34,0
8320.31	49,5x49,5x31,0	34,0x34,0



→ Buffetdisplays „Classy“ | S. 54/55



Glasteller-/platte

Glas, 8 mm stark, schwarzgrau, rechteckig, mit „Baumrindenstruktur“

Art.-Nr.	L x B in cm	VPE
5702	40,0x22,0	2er Pack

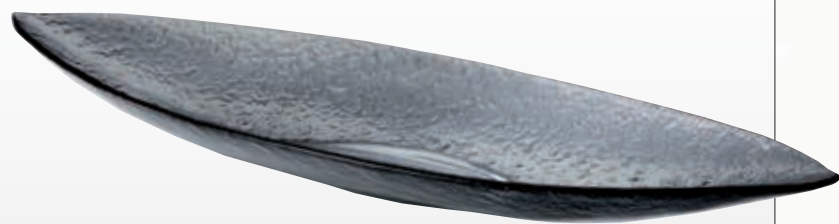

Buffetschale

Glas, 8 mm stark, schwarzgrau, länglich, strukturiert

Art.-Nr.	L x B x H in cm
5703	96,0x29,0x10,0



Buffetschale

Glas, 6 mm stark, schwarzgrau, oval, strukturiert

Art.-Nr.	L x B x H in cm
5120.46	46,5x31,5x6,5



Buffetschale

Glas, 6 mm stark, schwarzgrau, rund, strukturiert

Art.-Nr.	Ø in cm	Höhe in cm
5120.39	39,0	7,5



Glasteller-/platte

Glas, 8 mm stark, schwarzgrau, oval, mit „Baumrindenstruktur“

Art.-Nr.	L x B in cm	VPE
5700	33,0x24,0	3er Pack



Glasschale

Glas, 8 mm stark, schwarzgrau, oval, mit „Baumrindenstruktur“

Art.-Nr.	L x B x H in cm	VPE
5701	26,5x19,5x4,5	3er Pack





Wellen aus Glas

Die außergewöhnlichen Glasplatten mit ihrer geknitterten Textur vereinen Eleganz mit hoher Vielseitigkeit. Zahlreiche Falten erzeugen kleine Täler, die es ermöglichen, Saucen oder Dips effektiv zu platzieren und Gerichte besonders kreativ zu präsentieren. Die kleine Variante der „Valletta“-Platten ist prädestiniert für Zwischengänge oder Desserts, die größere bietet ausreichend Platz für eine Auswahl frischer Früchte oder Gerichte zum Teilen. Jede Platte ist ein Unikat - modern, außergewöhnlich und ein Highlight auf jeder Tafel.

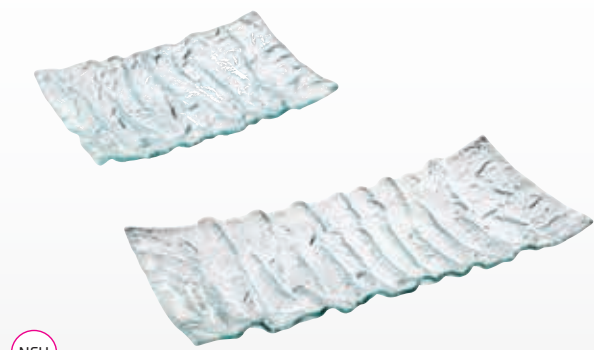

NEU

Glasplatte „Valletta“

Klarglas, 5 mm stark, strukturiert

Art.-Nr.	L x B in cm	VPE
5119.29	29,0x19,0	2er Pack
5119.46	46,0x22,5	2er Pack



Buffetschale

Glas, satiniert, quadratisch

Art.-Nr.	L x B in cm
5014.38	38,0x38,0



Glasplatte

Glas, strukturiert, klar, quadratisch

Art.-Nr.	L x B in cm
5063	30,0x30,0
5063.50	50,0x50,0



Natürliche Eleganz mit filigraner Struktur

Kunstvoll geformte Glasplatten verbreiten natürliche Eleganz auf eingedeckten Tischen oder am Buffet. In Form und Struktur zarter Blätter gefertigt und durch Fusing-Technik detailreich gestaltet, bieten die vier Größen die perfekte Basis für die stilvolle Präsentation von Speisen und Gerichten. Ein harmonisches Zusammenspiel von Form, Farbe und Glas.

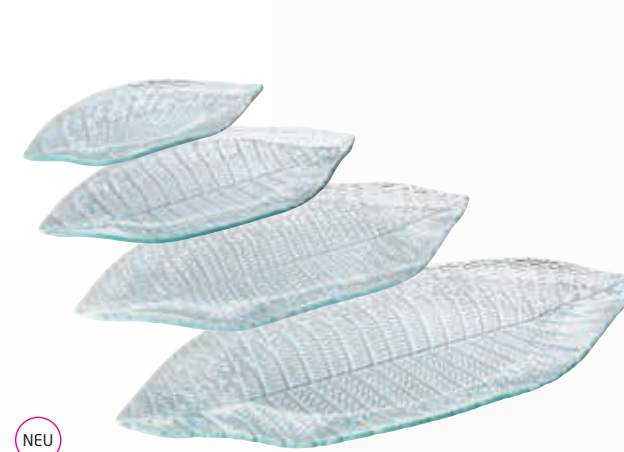

NEU

Glasplatte „Silva“

Klarglas, 5 mm stark, strukturiert

Art.-Nr.	L x B in cm	VPE
5118.27	27,0x12,0	4er Pack
5118.36	36,0x17,5	2er Pack
5118.45	45,0x21,0	2er Pack
5118.57	57,0x27,0	2er Pack



Buffetschale

Glas, klar, breiter Rand, strukturiert

Art.-Nr.	Ø in cm	Höhe in cm
5049.35	35,0	6,0



Buffetschale

Glas, klar, breiter Rand, strukturiert

Art.-Nr.	Ø in cm	Höhe in cm
5024.45	45,0	11,0



Buffetschale

Glas, satiniert, abgestuft

Art.-Nr.	Ø in cm	Höhe in cm
5013.46	46,0	4,5

Nach alter Tradition gefertigt

Diese hochwertigen Unikate werden nahezu komplett in Handarbeit hergestellt. Farbglas wird hierbei mit einer Schicht kristallklarem Glas überzogen, was den Schalen höchste Brillanz und eine eindrucksvolle Erscheinung verleiht. Der mundgeblasene Rohling wird von Hand geformt, wodurch Einzelstücke entstehen, die durch ihre organische Form begeistern.



Bitte beachten Sie:

Aufgrund des aufwendigen Herstellungsprozesses sind kleine Lufteinschlüsse im Glas nicht vollständig vermeidbar.



Schale

Klarglas, weiß, mundgeblasen, gewellt, mit klarem Rand

Art.-Nr.	Ø in cm	Höhe in cm
4810.01	ca. 38,0-40,0	ca. 9,5
4810.02	ca. 50,0-52,0	ca. 14,0

Thermo-Schalen „Shine“



Die Edelstahlschalen der Serie „Shine“ sind doppelwandig gefertigt. Die daraus resultierende, isolierende Wirkung verhindert auch bei hohen Außentemperaturen Schwitzwasserbildung bei gekühlten Speisen. Kaltes bleibt länger kalt, Warmes länger warm.

Der interessante Kontrast zwischen der auf Hochglanz polierten Außenseite und dem dezenten Finish innen (satinierter Edelstahl) macht die Serie zu einem Blickfang.



Schale „Shine“

Edelstahl 18/10, außen poliert, innen satiniert, doppelwandig, rund/schräg, spülmaschinengeeignet

Art.-Nr.	Ø in cm	Höhe in cm	Inhalt in L
2260.16	15,7	6,7/8,8	0,5
2260.20	19,7	8,5/11,0	0,9
2260.24	23,7	10,0/13,0	1,6

Etageren





Eine Hommage an die Schönheit der Natur

„Fleur Déco“ verkörpert die wahre Essenz von Luxus vereint mit Eleganz und ist zugleich eine Verneigung vor der Kunst der handwerklichen Gestaltung.

Alle Einzelteile dieser Unikate werden aus Messing gegossen und aufwändig veredelt, um die perfekte Balance zwischen goldfarbenen und dunkel patinierten Bereichen zu finden. Jede Blüte, jeder Zweig wird in liebevoller Handarbeit sorgfältig zusammengefügt, um eine harmonische und florale Erscheinung zu schaffen, die natürliche Schönheit mit Funktionalität vereint.

Die Serie umfasst eine dreistufige Etagere für Teller und Platten bis 22 cm Durchmesser. Diese wunderschöne Etagere bietet Platz für eine Vielzahl von Speisen und verleiht jedem Buffet oder dem gedeckten Tisch eine höchst elegante Note. Eine Servierplatte, aus deren Zentrum eine dekorative Pflanze erwächst, wirkt als Blickfang auf jeder Tafel. Der Buffetbaum ist ein Meisterwerk der floralen Gestaltung und schafft auf seinen zehn Blättern Raum für zahlreiche kulinarische Köstlichkeiten.

„Fleur Déco“ ist die perfekte Wahl für anspruchsvolle Gastgeber, die Wert auf außergewöhnliche Qualität und Design legen und neben dem Geschmack auch der Präsentation ihrer kulinarischen Kreationen einen hohen Stellenwert einräumen.

Bitte beachten Sie:

Alle Artikel der Serie „Fleur Déco“ sind lebensmittelecht versiegelt, was den direkten Einsatz von kalten und trockenen Speisen auf den Etagere zulässt. Für andere Einsatzzwecke bietet Zieher eine große Auswahl an Schälchen sowie passenden Tellern und Platten an. Nicht in der Spülmaschine reinigen.



→ Glaseinlagen, Art.-Nr. 5244.21

→ Teller „Bolla“, Art.-Nr. 5186.22

→ Teller „Bosque“, Art.-Nr. 4544.20

! Eine Auswahl an passenden Tellern und Platten finden Sie auf Seite 264.



Etagere „Fleur Déco“

Messing, goldfarben/antik (klar lackiert, lebensmittelecht), mit 3 Ebenen (Ø innen 23 cm), nicht spülmaschinengeeignet

Art.-Nr.	Ø in cm	Höhe in cm
2387	36,0	ca. 55,0



Etagere „Fleur Déco“

Messing, goldfarben/antik (klar lackiert, lebensmittelecht), Ø Bodenplatte 22 cm, mit 10 Miniaturtellern (ca. 13 cm x 8 cm), nicht spülmaschinengeeignet

Art.-Nr.	Ø in cm	Höhe in cm
2388.10	40,0	ca. 47,5



Serviertablett/-platte „Fleur Déco“

Messing, goldfarben/antik (klar lackiert, lebensmittelecht), Ø Bodenplatte 22 cm, nicht spülmaschinengeeignet

Art.-Nr.	Ø in cm	Höhe in cm
2389	22,0	ca. 24,0





„Flex-Tree“

Der „Flex-Tree“ begeistert durch seine Vielseitigkeit! Statt fest verbundener Blätter sind diese Bäume mit flachen Scheiben bestückt. Diese bieten mit einem Durchmesser von 5,5 cm ausreichend Stellfläche, um den Baum variabel mit Miniaturen aus Glas, Porzellan oder Edelstahl zu bestücken. Bei Bedarf können zusätzlich rutschhemmende Pads aus weißem Silikon aufgelegt werden. Dies mindert Geräusche und erhöht die Standsicherheit der aufgestellten Miniaturen.

Alle Bäume sind komplett aus massivem Edelstahl gefertigt und sorgfältig auf Hochglanz poliert. Der 8 mm starke Fuß bildet die perfekte Basis und garantiert einen sicheren Stand.

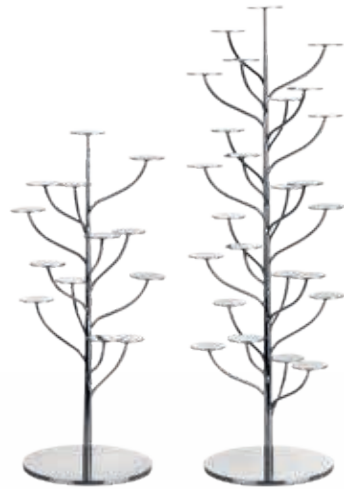

Etagere „Flex-Tree“

massiver Edelstahl 18/10, glatte Oberfläche, poliert, Ø 24 cm, mit runden Scheiben (Ø 5,5 cm)

Art.-Nr.	Höhe in cm	Anzahl Ebenen
2209.13	53,0	13,0
2209.25	72,0	25,0

„Flower-Tree“ – ein Traum von Baum!

Auf 13 bzw. 25 Ebenen bieten diese Bäume die Möglichkeit, Fingerfood, Petit Fours und andere Köstlichkeiten zu präsentieren und zu inszenieren. Die Form der Blätter ist an die der bereits bestehenden Plateauteller und „Flower-Tower“ Etagere (Seite 107) angelehnt. Dies ermöglicht, Buffetaufbauten abwechslungsreich und variabel zu gestalten und trotzdem harmonisch zu arrangieren.

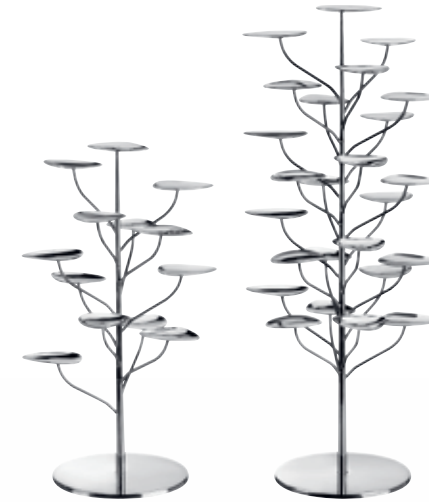

Etagere „Flower-Tree“

massiver Edelstahl 18/10, glatte Oberfläche, poliert, Ø 29 cm, mit Miniaturtellern (ca. 9 cm x 7,5 cm)

Art.-Nr.	Höhe in cm	Anzahl Ebenen
2208.13	51,5	13,0
2208.25	71,0	25,0



Plateau-Teller „DressCoat“

Porzellan, weiß, auch als Schale verwendbar

Art.-Nr.	Ø / Höhe in cm	Inhalt in L	VPE
4386.01	9,0/4,5	0,1	12er Pack



Miniaturteller

Porzellan, rund, flach, Ø 10,5 cm

Art.-Nr.	Farbe	VPE
4607.10	schwarz, matt	12er Pack

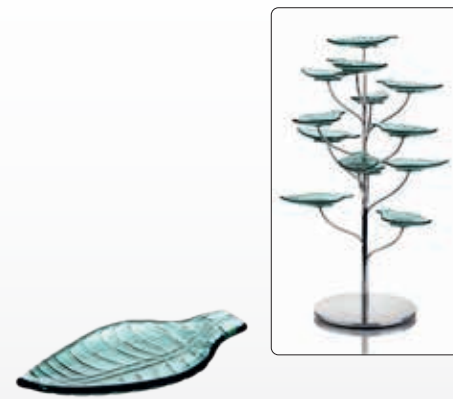

Glasminiaturteller

Glas, 4 mm stark, grün, strukturiert, Blattform

Art.-Nr.	L x B in cm	VPE
5037	14,0x7,5	12er Pack



Untersetzer

Silikon, Ø 5 cm, 3 mm stark, temperaturbeständig (-40 °C bis +230 °C), lebensmittelecht, einseitig mit Rand, zur rutschfesten Platzierung von Miniaturen

Art.-Nr.	Farbe	VPE
4661.05W	weiß	24er Pack



→ Miniatur-Plateauteller | S. 110



Etagere „Table-Tree“ Pin
massiver Edelstahl 18/10, glatte Oberfläche, poliert, Ø15 cm, mit Spießen und Stoppern

Art.-Nr.	Höhe in cm	Anzahl Ebenen
2210.06	30,0	6

Etagere „Table-Tree“ Flower
massiver Edelstahl 18/10, glatte Oberfläche, poliert, Ø29 cm, mit Miniaturtellern (ca. 9 cm x 7,5 cm)

Art.-Nr.	Höhe in cm	Anzahl Ebenen
2208.06	30,0	6

Verführerische Vielfalt auf dem Buffet

Für die Präsentation filigraner Köstlichkeiten auf kleinstem Raum bieten die „Table-Trees“ zahlreiche Möglichkeiten einer stilvollen Inszenierung.

Auf den sechs organisch geformten Blütenblättern des „Table-Tree“ Flower lassen sich eine Auswahl an Früchten, Pralinen oder der Pâtisserie präsentieren. Der „Table-Tree“ Pin bietet die Möglichkeit, auf sechs Spießen in unterschiedlichen Höhen Fingerfood oder kleine Snacks darzureichen. Jede Delikatesse wird von einer kunstvoll geformten Spirale sicher gehalten und am Verrutschen gehindert.

Die 30 cm hohen „Table-Trees“ werden in reiner Handarbeit komplett aus Edelstahl gefertigt und auf Hochglanz poliert. Der massive Sockel bildet die Basis dieser filigranen Produkte und sorgt für einen sicheren Stand.



→ Cloche 4852 und Untersetzer aus Walnussholz 4734.03 | S. 191

Florale Formen in stählernem Glanz

Organisch anmutende Formen, im Zusammenspiel mit Glanz und Reflexionen von gehämmertem und poliertem Edelstahl, machen den besonderen Reiz dieser Produktlinie aus. Zwei Etagere sowie Plateauteller in verschiedenen Höhen (Seite 109/110) ermöglichen eine optisch stimmige, aber dennoch flexible und abwechslungsreiche Präsentation für das Buffet, für Vorspeisen oder Desserts.

Eine schöne Ergänzung bilden der Eis-/Sorbetbecher und Petit Fours-Ständer welche den Gruß aus der Küche oder ein Dessert individuell inszenieren.

Design: Itamar Harari



Amuse-Gueule-Ständer mit Fuß
massiver Edelstahl 18/10, poliert

Art.-Nr.	L x B x H in cm
2204.11	11,5x9,5x11,5



Eis-/Sorbetbecher mit Fuß
massiver Edelstahl 18/10, gehämmert, poliert

Art.-Nr.	L x B x H in cm	Inhalt in L
2207.15	13,5x11,0x15,0	0,25



Etagere mit 1 Ebene
massiver Edelstahl 18/10, gehämmert, poliert, 7 Miniaturteller (ca. 9 cm x 8 cm)

Art.-Nr.	Ø in cm	Höhe in cm
2202	25,0	9,0



Etagere mit 3 Ebenen
massiver Edelstahl 18/10, gehämmert, poliert, 21 Miniaturteller (ca. 9 cm x 8 cm)

Art.-Nr.	Ø in cm	Höhe in cm
2201	25,0	44,5



Miniatur
Porzellan, weiß, stapelbar

Art.-Nr.	Ø / Höhe in cm	Inhalt in L	VPE
4490	5,1/7,0	0,1	6er Pack



Glasminiatur
Borosilikatglas, klar, mundgeblasen, doppelwandig, verstärkter Rand

Art.-Nr.	Ø / Höhe in cm	Inhalt in L	VPE
4901.03	6,0/7,5	ca. 0,08	6er Pack



Glasminiatur
Klarglas

Art.-Nr.	Ø / Höhe in cm	Inhalt in L	VPE
5405	5,0/8,6	0,1	6er Pack



Platte, Schiefer

Naturschiefer, nicht versiegelt, rechteckig, mit 3 Löchern (Ø 5 mm), Unterseite Moosgummi (nicht spülmaschinengeeignet), für Spiralhalter Art.-Nr. 2167..., Spieß Art.-Nr. 1939.01 oder Miniaturteller Art.-Nr. 2203... (bitte separat bestellen)

Art.-Nr.	L x B x H in cm
8054	30,0x10,0x2,5



Bitte beachten Sie:

Schiefer ist ein Naturprodukt, was ihn einzigartig und unverwechselbar macht. Unsere Schieferplatten weisen die typische Schieferung an der Oberfläche auf und werden dadurch zu Unikaten. Geringfügige Abweichungen in Struktur, Dicke und Gewicht der Platten liegen in der Natur des Produktes und verleihen dem Schiefer die edle und lebendige Wirkung.

Bestimmte Lebensmittel, insbesondere Fruchtsäuren (Zitronensäure), können bei längerem Kontakt die Oberfläche angreifen. Wir empfehlen daher, den direkten Kontakt mit Lebensmitteln zu vermeiden.

Die Schieferplatten sind unversiegelt. Um dem Schiefer eine gleichmäßig dunkelgraue Färbung zu geben, empfiehlt es sich, die Platten von Zeit zu Zeit mit etwas Pflanzenöl abzureiben.

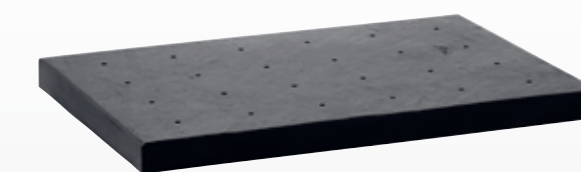

Platte, Schiefer

Naturschiefer, nicht versiegelt, rechteckig, mit 24 Löchern (Ø 5 mm), mit 4 Filzfüßen (nicht spülmaschinengeeignet), für Spiralhalter Art.-Nr. 2167..., Spieß Art.-Nr. 1939.01 oder Miniaturteller Art.-Nr. 2203... (bitte separat bestellen)

Art.-Nr.	L x B x H in cm
8056	45,0x31,0x3,0

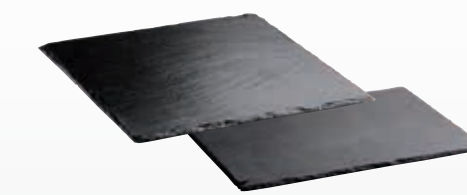

Plattteller, Schiefer

Naturschiefer, ca. 5 mm stark, unversiegelt, nicht spülmaschinengeeignet, mit Gummifüßen

Art.-Nr.	Ausführung	L x B in cm
2543.30	quadratisch	30,0x30,0
2544.30	rechteckig	30,0x20,0

Die massiven Schieferplatten bilden mit ihren 3 bzw. 24 Bohrungen eine standfeste Basis für verschiedene Einsätze. Ob Spiralhalter mit passenden Miniaturen aus Porzellan und Glas, Spieße aus hochglanzpoliertem Edelstahl oder Präsentationsplateaus in verschiedenen Höhen – die Spießplatten von Zieher bieten zahlreiche Optionen, kleine Köstlichkeiten ansprechend zu inszenieren.



Bitte beachten Sie:

Die Platzierung von Plateautellern gleicher Höhe direkt nebeneinander ist nur eingeschränkt möglich.



Miniaturteller mit Stab

massiver Edelstahl 18/10, gehämmert, poliert, Teller ca. 9x8 cm, für Schieferplatten Art.-Nr. 8054 und 8056

Art.-Nr.	Höhe in cm
2203.08	8,0
2203.13	13,0
2203.18	18,0
2203.23	23,0

Spiralhalter

massiver Edelstahl 18/10, gehämmert, poliert, für Einsätze aus Glas/Porzellan, passend für Schieferplatten Art.-Nr. 8054 und 8056

Art.-Nr.	Ø in cm	Gesamthöhe in cm
2167.15	5,5	20,0
2167.20	5,5	25,0
2167.25	5,5	30,0
2167.30	5,5	35,0

Spieß

Edelstahl 18/10, poliert, 24 cm lang

Art.-Nr.	Ausführung	VPE
1939.01	Moon	12er Pack

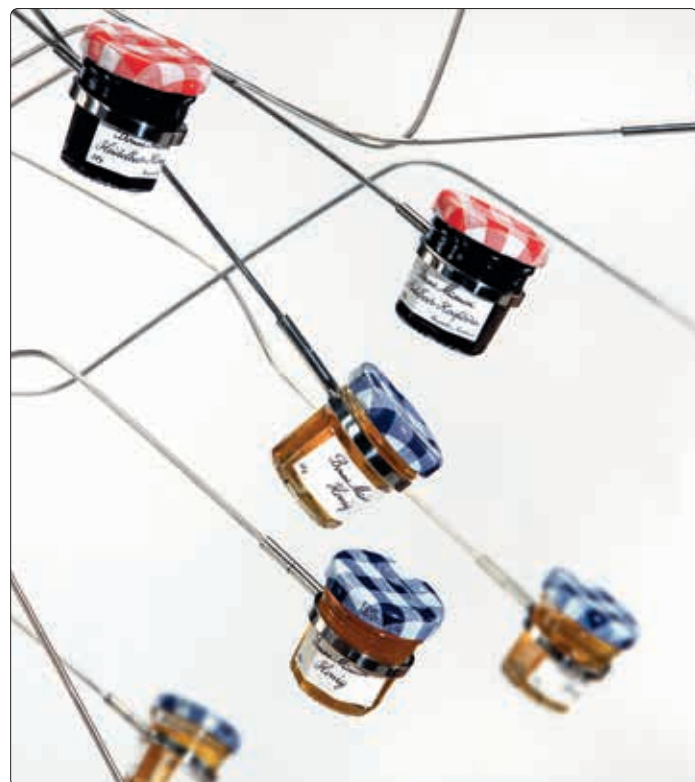

i Bestückt mit dem Aufsatzring in Größe M eignet sich der „Fingerfood-Tree“ ideal zur Präsentation von Portions-Konfitüren in konischen Gläsern z.B. von Bonne Maman

Bitte beachten Sie:

Die Bäume werden ungebogen ausgeliefert! Vor dem ersten Gebrauch müssen die einzelnen Äste gebogen werden.

Da die Äste aus Edelstahl draht im bestückten Zustand absinken, sollten sie nicht zu weit nach unten gebogen werden. Um ein gleichmäßiges Ergebnis zu erzielen, wird empfohlen, die einzelnen Arme nacheinander zu biegen, wobei im Kreis von außen nach innen gearbeitet werden sollte.

Die verschiedenen Aufsätze lassen sich auf die Enden der Drähte schrauben, wobei die Verbindung nur leicht mit der Hand angezogen werden sollte. Bei den Ringen und der Spirale empfiehlt es sich, die Verbindung ca. 1/2 Umdrehung weit geöffnet zu lassen; die Aufsätze drehen sich dann aufgrund des Gewichts der Einsätze von selbst in die passende Position.



Aufsatz Klammer
Edelstahl 18/10, poliert, zum Aufschrauben auf die „Äste“ des Fingerfood-Tree Art.-Nr. 8018.01

Art.-Nr.	Länge in cm	VPE
8019.01	7,0	10er Pack

Aufsatz Spirale
Edelstahl 18/10, poliert, zum Aufschrauben auf die „Äste“ des Fingerfood-Tree Art.-Nr. 8018.01

Art.-Nr.	Ø in cm	Höhe in cm	VPE
8019.05	4,5	4,5	10er Pack

Aufsatz Ring
Edelstahl 18/10, poliert, zum Aufschrauben auf die „Äste“ des Fingerfood-Tree Art.-Nr. 8018.01

Art.-Nr.	Größe	Ø in cm (innen)	VPE
8019.02	S	2,8	10er Pack
8019.03	M	3,8	10er Pack
8019.04	L	5,6	10er Pack



i Passend für Ring Größe L

Glasminiatur
Borosilikatglas, klar, mündgeblasen, doppelwandig, verstärkter Rand

Art.-Nr.	Ø / Höhe in cm	Inhalt in L	VPE
4901.03	6,0/7,5	ca. 0,08	6er Pack



i Passend für Ring Größe S

Glastüte/-hörnchen
Klarglas, für Food-Display Art.-Nr. 2194...

Art.-Nr.	Ø / Höhe in cm	Inhalt in L	VPE
5415	3,5/8,0	0,03	12er Pack

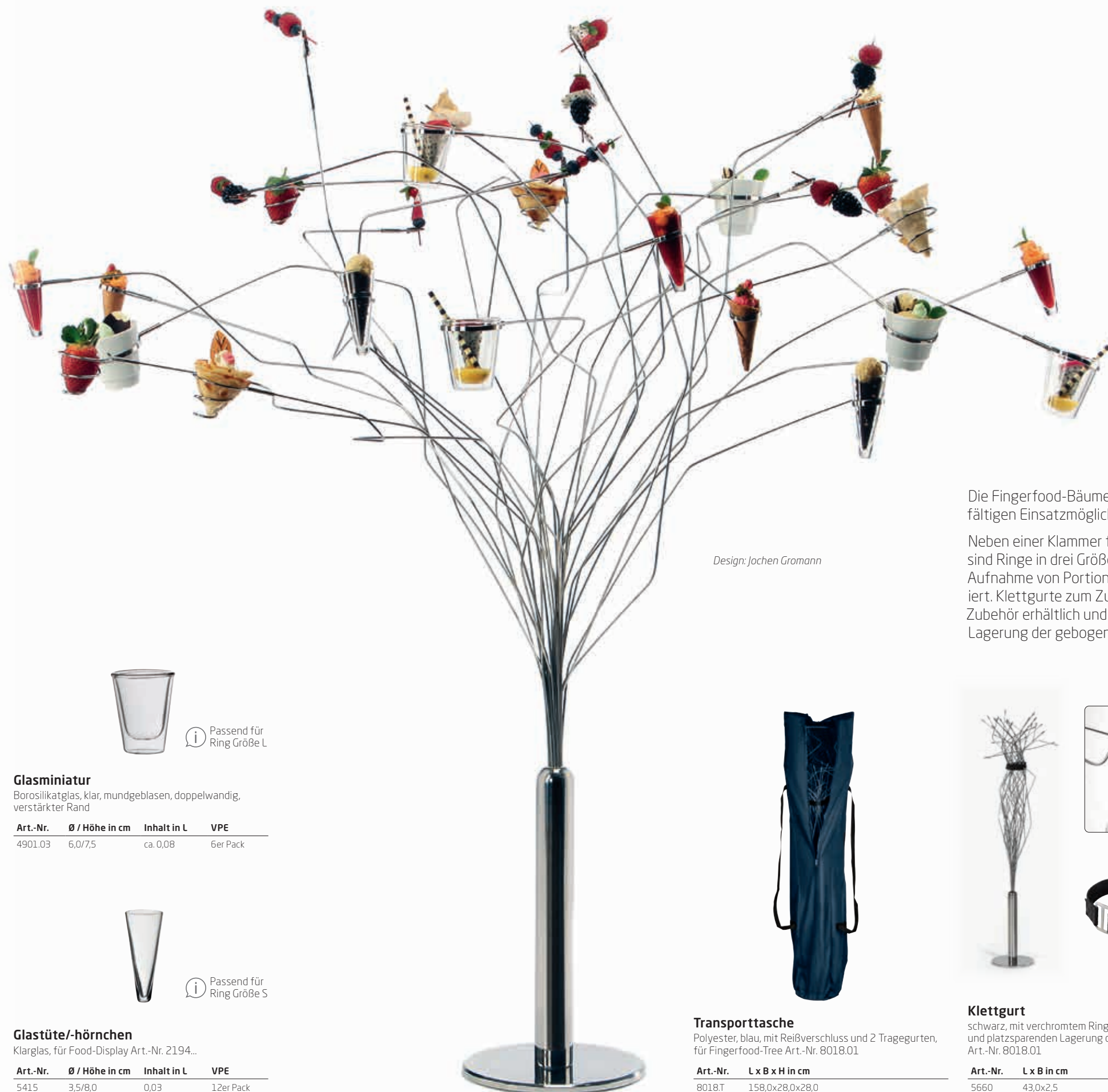

Design: Jochen Gromann

Die Fingerfood-Bäume von Zieher begeistern mit außergewöhnlicher Optik und vielfältigen Einsatzmöglichkeiten durch wechselbare Aufsätze!

Neben einer Klammer für Holzspieße und einer Spirale für kleine Wraps, Waffeln etc., sind Ringe in drei Größen erhältlich. Die mittlere Größe wurde hierbei speziell für die Aufnahme von Portions-Konfitüre in konischen Gläsern (z. B. Bonne Maman) konstruiert. Klettgurte zum Zusammenzurren der 30 Äste sowie eine stabile Tasche sind als Zubehör erhältlich und ermöglichen einen leichten Transport und eine platzsparende Lagerung der gebogenen Bäume.



Transporttasche
Polyester, blau, mit Reißverschluss und 2 Tragegurten, für Fingerfood-Tree Art.-Nr. 8018.01

Art.-Nr.	L x B x H in cm
8018.T	158,0x28,0x28,0



Klettgurt
schwarz, mit verchromtem Ring, zur Transportsicherung und platzsparenden Lagerung des Fingerfood-Tree Art.-Nr. 8018.01

Art.-Nr.	L x B in cm
5660	43,0x2,5



Fingerfood-Tree
Edelstahl 18/10, poliert, 30 gleich lange „Äste“ (87 cm) aus Edelstahl draht, mit 6 Filzfüßen, Höhe im gebogenen Zustand je nach Biegung der „Äste“: ca. 90 bis 110 cm, Gewindevorbereitung für verschiedene Aufsätze Art.-Nr. 8019... (bitte separat bestellen)

Art.-Nr.	Ø in cm (Fuß)	Höhe ungebogen in cm
8018.01	25,0	121,0

„Mikado“



„Mikado“ inszeniert auf coole Art!

Der Flaschenkühler „Mikado“ wird aus massivem Edelstahl gefertigt und auf Hochglanz poliert. Das solide Gestell hat aufgrund seines Gewichts und der großzügig dimensionierten Stellfläche die erforderliche Standfestigkeit, um dem passenden Kühler aus mundgeblasenem Glas sicheren Halt zu bieten.

Zusätzlich sind auf der Oberseite der Stäbe Ringe aus schwarzem Silikon aufgeschoben, um den Glaskörper zu schonen und störende Geräusche zu verhindern.

Ein besonderes Highlight setzt die optional erhältliche, wasserfeste LED-Leuchte, die direkt im Kühler positioniert werden kann. Über eine Fernbedienung lassen sich zahlreiche Lichtfarben und Programme wählen, ein optionaler Auflagering hält die Lampe in Position. Alle Informationen zu dieser Leuchte finden Sie auf Seite 60.

Der Glaseinsatz des „Mikado“ Flaschenkühlers kann auch als Cloche genutzt werden. Die verstärkte Qualität, welche für eine Verwendung als Kühler erforderlich ist, bringt neben dem etwas erhöhten Gewicht deutlich verbesserte Stabilität mit sich. Der integrierte Kugelgriff an der Spitze sorgt bei der Verwendung als Cloche für ein einfaches Handling (Seite 190).

Design: Itamar Harari



Weinkühler-Gestell „Mikado“
massiver Edelstahl 18/10, poliert

Art.-Nr.	Ø in cm	Höhe in cm
2220.70	ca. 24,0	ca. 70,0



i Der Weinkühler Art. 4848 passt ebenfalls auf den Buffetständer „Stablo“, Art.-Nr. 8016.01 (S. 116)



Glas-Cloche/Weinkühler

Klarglas, mundgeblasen, verstärkte Ausführung, mit rundem Griff, passend für Untersetzer „Solid“ Art.-Nr. 4734.02 (als Cloche) und Weinkühler-Gestell Art.-Nr. 2220.70 (als Weinkühler)

Art.-Nr.	Ø in cm	Höhe in cm
4848	22,5	26,0

„Stablo“





Bei schräger Positionierung ist der Kühler auch passend für die Buffetständer „Stablo“ M und L.

Design: Uwe Kopp, Jörg Stricker



Positionierung von Ring und Leuchte

→ Akku-Leuchte
Art.-Nr. 8150
sowie passendes
Zubehör | S. 60



Ring „SelectionA.“
Silikon, Ø 8,3 cm

Art.-Nr.	Farbe	VPE
4681.5	schwarz	6er Pack

Bitte beachten Sie:

Für einen Ständer „Stablo“ XL-Ring Art.-Nr. 8016.01 benötigen Sie je ein Set Verlängerungen.

Verlängerung für Buffetständer XL-Ring
801740: auf eine Gesamtlänge von 80 cm
801760: auf eine Gesamtlänge von 100 cm
801780: auf eine Gesamtlänge von 120 cm



Weinkühler

Borosilikatglas, klar, mundgeblasen, von Hand bearbeitet, verstärkte Version, passend für „Stablo“ M, L Art.-Nr. 8015.30 und 8015.40 (schräge Positionierung) sowie „Stablo“ XL-Ring Art.-Nr. 8016.01

Art.-Nr.	Ø in cm	Höhe in cm
4881.26	26,0	ca. 43,0



→ Auf Anfrage auch einzeln erhältlich!

Buffetständer „Stablo“ XL-Ring

massiver Edelstahl 18/10, poliert, 12 mm stark, mit Ringöffnung (Ø 12 cm innen) für Weinkühler Art.-Nr. 4881.26 und 4848, mit 6 rutschfesten Gummifüßen (3 Stück beige packt, die bei Nichtverwendung der optional erhältlichen Verlängerungen Art.-Nr. 8017... aufgesteckt werden)

Art.-Nr.	Ø oben/unten in cm	Höhe in cm	VPE
8016.01	22,5/37,0	40,0	3er Pack



Verlängerung „Stablo“

massiver Edelstahl 18/10, poliert, 12 mm stark, mit rutschfesten Gummifüßen, für einen Buffetständer „Stablo“ Art.-Nr. 8016.01 (nicht für Art.-Nr. 8014... und 8015... geeignet)

Art.-Nr.	Länge in cm	VPE
801740	40,0	1 Set (3-tlg.)
801760	60,0	1 Set (3-tlg.)
801780	80,0	1 Set (3-tlg.)

Die aus massivem Edelstahl gefertigten und auf Hochglanz polierten Buffetständer begeistern durch die hochwertige Verarbeitung sowie ihre grazile Erscheinung. Schüsseln und Platten wirken fast schwebend. Rutschhemmende Kappen an den Füßen garantieren einen sicheren Stand.

Der Buffetständer mit integriertem Ring (Art.-Nr. 8016.01) lässt sich durch passende Verlängerungen auf Höhen zwischen 80 cm und 120 cm strecken. Massive und sperrige Buffettische werden dadurch nahezu überflüssig! Er ermöglicht, neben der Platzierung von Schalen, Tellern und Platten (max. Ø 21 cm auf der unteren Ebene), auch die Aufnahme von außergewöhnlichen Weinkühlern aus Borosilikatglas. Diese können bei schräger Positionierung auch in die „Stablo“-Ständer in den Größen M und L gestellt werden.



Die Form der Kühler entspricht den bereits bekannten Zieher-Clochen (S. 188/189); Borosilikatglas in einer verstärkten Qualität gewährleistet die nötige Stabilität. An den Außenseiten ablaufendes Kondenswasser wird durch die Form kontrolliert bis zur unteren Spitze geleitet. Abtropfendes Wasser kann so durch Aufstellen eines kleinen Schälchens auf dem Boden oder Buffettisch gezielt aufgefangen werden! Optional erhältliche Zieher Akku-LED-Leuchten rücken Champagner und eisgekühlte Speisen ins rechte Licht!

Buffetständer „Stablo“ XXS, XS

massiver Edelstahl 18/10, poliert, 8 mm stark, mit 6 rutschfesten Gummifüßen

Art.-Nr.	Ø oben/unten in cm	Höhe in cm	VPE
8014.13	15,0/20,5	13,5 / XXS	3er Pack
8014.20	15,0/23,0	20,0 / XS	3er Pack



Buffetständer „Stablo“ S, M, L

massiver Edelstahl 18/10, poliert, 10 mm stark, mit 6 rutschfesten Gummifüßen

Art.-Nr.	Ø oben/unten in cm	Höhe in cm	VPE
8015.20	22,0/30,0	20,0 / S	3er Pack
8015.30	22,0/35,0	30,0 / M	3er Pack
8015.40	22,0/39,0	40,0 / L	3er Pack





Coup-Teller „Catering“

Porzellan, weiß, rund, flach

Art.-Nr.	Ø in cm	VPE
3954.21	21,0	12er Pack

→ Weitere Buffetplatten aus Schichtstoff und Glas | ab S. 64



i Rutschhemmende Auflagen halten Buffetplatten in Position



Buffetplatte, Schwarzglas

spezialgehärtetes Sicherheitsglas, 4 mm stark, schwarz, gerundete Ecken, Kanten poliert, spülmaschineneignend, mit Gummifüßen (zum Selbstaufkleben), Unterseite kratzfest

Art.-Nr.	Ausführung	L x B in cm
1668.08	rechteckig	80,0x21,0
1668.22	rechteckig	91,0x21,0
1668.24	rechteckig	102,0x21,0



Buffetplatte, Schichtstoff

Schichtstoff, 8 mm stark, dunkelgrau, Mittellage schwarz, bruchfest, kratzbeständig, spülmaschineneignend, antistatisch, Kanten entgratet, Ecken gerundet

Art.-Nr.	Ausführung	L x B in cm
8006.08	rechteckig	80,0x21,0
8006.14	rechteckig	91,0x21,0
8006.15	rechteckig	102,0x21,0



Etagere „Falcon“

massiver Edelstahl 18/10, hochglanzpoliert, spülmaschineneignend, lebensmittelecht, inkl. rutschhemmender Silikonauflagen zur Verwendung mit Buffetplatten

Art.-Nr.	L x B x H in cm
8086	24,0x20,0x45,0

„Falcon“ – Echt abgehoben!

Diese Etagere beflügelt die Kreativität am Buffet. Eine einzelne kann auf ihren Schwingen bis zu drei Teller tragen, als Duo können auch passende Buffetplatten oder eine Kombination aus beidem eingesetzt werden. Rutschhemmende Auflagen werden bei Bedarf aufgesteckt und halten so Buffetplatten sicher in Position.

Als High Tea Stand trägt die Etagere schlichte Coup-Teller aus Porzellan, welche durch Ihre Form exakt in die Aussparungen der Flügel passen.

Der hochglanzpolierte, massive Edelstahl (3 mm stark) unterstreicht die edle Anmutung der dynamischen Form, eingearbeitete Griffstangen erleichtern den Service.



Die „Falcon“ Etageren lassen sich, wie die meisten Artikel aus Edelstahl, im PVD-Verfahren veredeln. Preis, Mindestmenge und Lieferzeit auf Anfrage.



Glastablett

Glas, satiniert, rechteckig

Art.-Nr.	L x B x H in cm
5160.31	31,0x21,0x3,5
5160.62	62,0x21,0x3,5

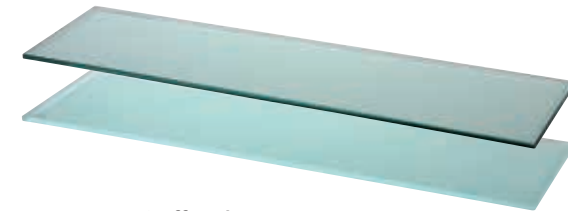

Buffetplatte

gehärtetes Glas, 10 mm stark, rechteckig, Kanten poliert und entgratet

Art.-Nr.	Ausführung	L x B in cm
5243	Klarglas	80,0x21,0
5243.M	Milchglas	80,0x21,0



Glastablett

Glas, schwarzgrau, rechteckig

Art.-Nr.	L x B x H in cm
5161.31	31,0x21,0x3,5
5161.62	62,0x21,0x3,5



Buffetplatte

spezialgehärtetes Sicherheitsglas, 4 mm stark, rechteckig, gerundete Ecken, Kanten poliert, spülmaschinengeeignet, mit Gummifüßen (zum Selbstaufkleben), Unterseite kratzfest

Art.-Nr.	Ausführung	L x B in cm
1668.08	Schwarzglas	80,0x21,0



Buffetplatte „Ombra“

Glas, 6 mm stark, klar, schwarzes Dekor, strukturiert, spülmaschinengeeignet

Art.-Nr.	L x B in cm
5114.08	80,0x21,0



Buffetplatte

Schichtstoff, 8 mm dick, Mittellage schwarz, bruchfest, spülmaschinengeeignet, antistatisch, Kanten gefast, Ecken gerundet

Art.-Nr.	Ausführung	L x B in cm
8007.08	Rost-Optik	80,0x21,0
8006.08	dunkelgrau	80,0x21,0



Tablett

massiver Edelstahl 18/10, rechteckig, gehämmert, poliert, mit Füßen, für Buffet-Etagere Art.-Nr. 2119

Art.-Nr.	L x B x H in cm
2119.01	66,0x8,0x3,0



Buffetplatte, Weißglas

spezialgehärtetes Sicherheitsglas, 4 mm stark, weiß, gerundete Ecken, Kanten poliert, spülmaschinengeeignet, mit Gummifüßen (zum Selbstaufkleben), Unterseite kratzfest

Art.-Nr.	L x B in cm
1670.12	66,0x10,0

Buffet-Etagere

massiver Edelstahl 18/10, gehämmert, poliert, inklusive 3 Tablett Art.-Nr. 2193.01 (62 cm lang, 18 cm breit, 5 cm hoch)

Art.-Nr.	B x T x H in cm	VPE
2193	62,0x47,5x32,5	1Set (4-tlg)



Tablett

massiver Edelstahl 18/10, rechteckig, gehämmert, poliert, mit Füßen, für Etagere Art.-Nr. 2110

Art.-Nr.	L x B x H in cm
2110.01	30,0x8,0x3,0



Klappbarer Griff



Etagere

massiver Edelstahl 18/10, gehämmert, poliert, inklusive 3 entnehmbarer Tablett Art.-Nr. 2110.01 (30 cm lang, 8 cm breit, 3 cm hoch)

Art.-Nr.	L x B x H in cm (nur Etagere)
2110	11,5x11,5x39,0 (Höhe ohne Griff)



Elegant servieren und stilvoll präsentieren – klassische Telleretageren, neu interpretiert!

Formschöne und individuelle Etagere von Zieher bieten für zahlreiche Anwendungen die passende Lösung. Die klassischen Telleretageren mit drei Ebenen sind in zwei Größen verfügbar. Petit Fours, Desserts, Pralinen oder andere Leckereien werden auf den Etagere im Miniformat effektiv präsentiert. Die größere Version ist wie geschaffen für Scones und Konfitüre beim Five o’Clock Tea, aber auch eine Auswahl von Wurst, Käse oder Obst lässt sich auf dem gedeckten Tisch anspruchsvoll in Szene setzen. Passende Einsätze aus Porzellan oder Edelstahl finden Sie auf den Seiten 274 und 275.



2107.03 + 4607.10



Etagere

massiver Edelstahl 18/10, gehämmert, poliert, mit 3 Auflageflächen (Ø innen 6,5 cm) für Teller/Schälchen mit max. Ø 11 cm

Art.-Nr.	L x B x H in cm	Ebenen
2107.03	12,5x11,5x23,0	3



Etagere

massiver Edelstahl 18/10, gehämmert, poliert, mit 3 Auflageflächen (Ø innen 10,8 cm) für Teller/Schälchen mit max. Ø 17,5 cm

Art.-Nr.	L x B x H in cm	Ebenen
2105.03	20,5x18,0x37,5	3



Tablett

massiver Edelstahl 18/10, quadratisch, gehämmert, poliert, mit Füßen

Art.-Nr.	L x B x H in cm
2101.17	17,5x17,5x2,3



2105.03 + 4607.17



2105.03 + 4606.17



2105.03 + 2101.17



Food: Pâtisserie Walter
www.patisserie.de

→ Serie „DressCoat“ | S. 179

Die dreistufige Etagere aus gehämmertem und auf Hochglanz poliertem Edelstahl ist eine extravagante Basis für Teller und Platten aller Art. Die Halteringe mit einem Durchmesser von 15 cm bieten die Möglichkeit, alternativ zu Tellern und Platten auch Schalen aufzunehmen. Ringe aus schwarzem Silikon halten aufgelegtes Geschirr in Position und verhindern störende Geräusche.

Einen besonders ästhetischen Aufbau ergibt die Kombination aus mehreren Etageren und dem größten Teller der Serie „DressCoat“. Platziert man weitere Teller direkt auf dem Tisch, entstehen auf insgesamt vier Ebenen zahlreiche Präsentationsflächen. Der Durchmesser von 22 cm eignet sich gut, um verschiedene Pralinen, Petit Fours und andere Kreationen der Patisserie eindrucksvoll in Szene zu setzen.

Wir empfehlen die Verwendung von großen Tellern nur auf der unteren Ebene



Plateau-Teller „DressCoat“

Porzellan, weiß, Nutzfläche Plateau: Ø 19,5 cm, auch als Schale verwendbar

Art.-Nr.	Ø / Höhe in cm	Inhalt in L	VPE
4388	22,0/6,5	0,9	3er Pack



Antirutsch-Ringe

Etagere „DressCoat“

massiver Edelstahl 18/10, gehämmert, poliert, 3 Ebenen

Art.-Nr.	Ø in cm	Höhe in cm
2212.30	36,0	30,0

Die Servier- und Pralinenzangen aus reinem Edelstahl liegen perfekt in der Hand; das 4 mm starke Material vermittelt eine hohe Wertigkeit.



Pralinen-/Eiswürfelzange

massiver Edelstahl 18/10, gehämmert, poliert

Art.-Nr.	Länge in cm
2138	19,0



Servierzange

massiver Edelstahl 18/10, gehämmert, poliert

Art.-Nr.	Länge in cm
2140	21,5



Servierzange

massiver Edelstahl 18/10, gehämmert, poliert

Art.-Nr.	Länge in cm
2139	28,0

Tablett

massiver Edelstahl 18/10, quadratisch, gehämmert, poliert, mit Füßen

Art.-Nr.	L x B x H in cm
2101.17	17,5x17,5x2,3



Löffelablage

massiver Edelstahl 18/10, gehämmert, poliert

Art.-Nr.	L x B in cm
2154	18,0x10,0



Zangenhalter

massiver Edelstahl 18/10, gehämmert, poliert, für Zangen bis zu einer Länge von 24 cm

Art.-Nr.	L x B x H in cm
2115	27,5x9,5x28,0



→ Jam-Trays | S. 278



Toastständer
massiver Edelstahl 18/10, gehämmert, poliert, für 4 Toastscheiben
Art.-Nr. L x B x H in cm
2190 20,0x8,5x15,0



Gebäck-/Pralinenplatte
massiver Edelstahl 18/10, rechteckig, gehämmert, poliert
Art.-Nr. L x B x H in cm
2136 30,0x12,5x0,9

→ Buffetdisplays „Edge“ | S. 53



Die schlichten Flaschen aus farbigem Borosilikatglas sind nicht nur ein optisches Highlight, sondern auch äußerst funktional. Mit einem Fassungsvermögen von 0,4 bis 1,0 Litern eignen sie sich perfekt als elegante Spender für Müsli, Cerealien oder auch für getrocknete Früchte und Nüsse auf dem Buffet. Eine lose aufgelegte Korkkugel schützt den Inhalt zuverlässig vor Verunreinigungen, während das grün oder grau getönte Glas den Inhalt vor schädlichem Sonnenlicht abschirmt.

Die kleinste Variante aus grünem Borosilikatglas eignet sich hervorragend als Nusschütte oder für Knabbereien an der Bar, während die beiden größeren Modelle aus grau getöntem Glas ideal für Cerealien, Müslimischungen oder andere Vorräte sind.



Kartenhalter
Walnussholz, versiegelt, Schlitz 2 mm breit
Art.-Nr. L x B x H in cm VPE
4726 8,0x3,0x3,0 4er Pack

Kartenhalter
Edelstahl 18/10, poliert, schwere Ausführung, Schlitz 1 mm breit
Art.-Nr. L x B x H in cm
3461 2,5x2,5x2,5

Zigarren-Aschenbecher
optisches Glas, klar, auch als Zangen-/Löffelablage zu verwenden, in schwarzer Geschenkverpackung
Art.-Nr. L x B x H in cm
5210 15,0x9,0x3,0

Glasschälchen/Löffelablage
Glas, 4 mm stark, schwarzgrau, strukturiert, organisch geformt, leicht ovale Form
Art.-Nr. L x B in cm VPE
5172 11,0x7,5 12er Pack

i Höhenangabe inkl. Korken



Müsli-/Nusschütte
farbiges Borosilikatglas, transparent, inkl. Korkverschluss
Art.-Nr. Ø / Höhe in cm Inhalt in L Farbe
4996.02 9,0/18,5 ca. 0,7 grau
4996.03 9,0/23,5 ca. 1,0 grau

NEU



Korkverschluss
für Müsli-/Nusschütten Art.-Nr. 4996...
Art.-Nr. Ø in cm
4996 6,4

i Höhenangabe inkl. Korken



Müsli-/Nusschütte
farbiges Borosilikatglas, transparent, inkl. Korkverschluss
Art.-Nr. Ø / Höhe in cm Inhalt in L Farbe
4996.01 9,0/13,5 ca. 0,4 grün



→ Bargläser „The Diamonds“ | S. 230

Die seitlichen Öffnungen eignen sich für Buffetplatten mit einer maximalen Breite von 21 bzw. 34 cm.



Integrierte GummifüÙe garantieren Stapelbarkeit und sicheren Stand.

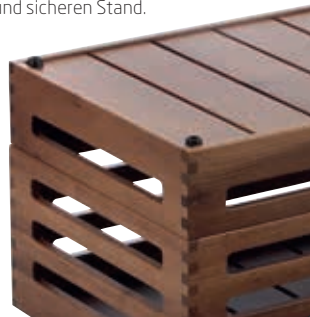

Die „Mercato“-Buffetkörbe aus Walnussholz sind von klassischen Marktkisten inspiriert, diesen aber in vielen Punkten überlegen. Gezinkte Eckverbindungen sorgen für höchste Stabilität. Massives Walnussholz in modernem Design und bewusst gewählte Dimensionen der Höhen und seitlichen Ausschnitte bieten zahlreiche Vorteile. „Mercato“ lässt sich durch den Einsatz von Buffetplatten schnell und flexibel zu Buffetdisplays umfunktionieren. Diese Platten (ab Seite 64) können einfach aufgelegt oder in die seitlichen Ausschnitte der Körbe (max. Breite 21 cm bzw. 34 cm) geschoben werden.

Die integrierten GummifüÙe sorgen für einen sicheren Stand und garantieren die Stapelbarkeit der Körbe. Die Bodenplatte ist geschlitzt und gewährleistet dadurch die nötige Luftzirkulation. Dies hält Brot bzw. Brötchen und Gebäck länger knusprig und frisch.

Eine schöne Ergänzung dieses Systems ist das „Solid“-Bett-Tablett. Aufgrund seiner integrierten, klappbaren StellfüÙe kann auf Displays zur erhöhten Positionierung verzichtet werden. Alle Informationen zum Bett-Tablett finden Sie auf Seite 297, das passende „Solid“-Frühstücksbuffet ab Seite 130.

Buffetdisplay/-korb „Mercato“

Walnussholz, lebensmittelecht versiegelt, nicht spülmaschinengeeignet, stapelbar, mit 4 GummifüÙen (geschraubt)

Art.-Nr.	L x B x H in cm
4768.08	43,0x30,0x8,0
4768.12	43,0x30,0x12,0
4768.16	43,0x30,0x16,0

→ „Solid“ Bett-Tablett | S. 297



→ Schneidbretter + Brücke „Solid“ | S. 134

→ Tablett und passende Einsätze | S. 132/133



Magnetische Fixierung



Verbindungsstück „Solid“

Walnussholz, lebensmittelecht versiegelt, nicht spülmaschineneignet, zum Aufbau von 2 Tablettständern „Solid“ Art.-Nr. 4746 übereinander, mit 2 Bohrlöchern zur optionalen Wandbefestigung (Befestigungsmaterial nicht im Lieferumfang enthalten)

Art.-Nr.	L x B x H in cm
4747	46,8x12,0x54,5



Tablettständer „Solid“

Walnussholz, lebensmittelecht versiegelt, nicht spülmaschineneignet, abnehmbare Abdeckleiste, mit 6 Gummifüßen und 8 Antirutschfüßen auf der Oberseite, 2 Stück kombinierbar mit Verbindungsstück „Solid“ Art.-Nr. 4747 (für Buffetaufbau übereinander), passend für 1 Serviertablett „Solid“ Art.-Nr. 4707 oder 4740

Art.-Nr.	L x B x H in cm
4746	42,0x51,0x13,5



Tablettständer „Solid“

Walnussholz, lebensmittelecht versiegelt, nicht spülmaschineneignet, mit 6 Gummifüßen und 16 Antirutschfüßen auf der Oberseite, für 2 Serviertablets „Solid“ Art.-Nr. 4707 und 4740

Art.-Nr.	L x B x H in cm
4718	72,5x51,0x22,0



Brot und mehr – ansprechend präsentiert!

Die Präsentation von Brot spielt nicht nur auf dem Tisch eine große Rolle, auch auf dem Frühstücksbuffet will die Vielfalt an Backwaren stimmungsvoll in Szene gesetzt werden.

Schräge Displays zur Aufnahme von einem oder zwei Holztablets ermöglichen eine übersichtliche Präsentation verschiedener Brotsorten. Durch die Verwendung eines Verbindungsstücks können zwei Displays (Art.-Nr. 4746) übereinander platziert werden – die ideale Lösung für schmale Buffettische.

Ein passendes Brot-Schneidbrett mit Krümelschublade und wechselbarem Rost, zwei Hirnholz-Schneidbretter sowie eine passende Brücke (Seite 134) ergänzen die Serie und geben dem gesunden und abwechslungsreichen Frühstück ein neues Gesicht.

Neben dem flachen Brottablett gibt es eine tiefe Version, die sich besonders für die Präsentation von Brötchen und Gebäck eignet. Ein entnehmbare Rost lässt die Luft zirkulieren, die Brötchen bleiben nach dem Aufbacken länger knusprig. Unterteilungen in zwei Formen bieten Platz für zahlreiche Miniaturen (ab Seite 286) und ermöglichen den flexiblen Einsatz des Systems. Ein Besteckeinsatz für das tiefe Tablett sowie eine Unterteilung für Toast vervollständigen das Programm.

Massives Walnussholz, eine der edelsten und schönsten Holzarten, bildet den Rohstoff für die Serie „Solid“. Warme Brauntöne in verschiedenen Abstufungen sowie die intensive und markante Maserung des Holzes machen jedes Produkt zum Unikat.





→ Tablettständer „Solid“ | S. 143



i Glaseinlage 1668.03 bitte separat bestellen.



Glasplatte

spezialgehärtetes Sicherheitsglas, 4 mm stark, rechteckig, gerundete Ecken, Kanten poliert, spülmaschinengeeignet, mit Gummifüßen (zum Selbstaufkleben), Unterseite kratzfest, für Serviertabletts „Solid“ Art.-Nr. 4707 und 4740

Art.-Nr.	Ausführung	L x B in cm
1668.03	Schwarzglas	50,0x34,0



Tabletteinsatz „Solid“

Walnussholz, lebensmittelecht versiegelt, nicht spülmaschinengeeignet, ergibt 8 Unterteilungen im Tablett (je 31,9 cm lang, 5,4 cm breit), für Serviertabletts „Solid“ Art.-Nr. 4707 und 4740 und für Miniaturen mit max. Breite / Ø von 5 cm

Art.-Nr.	L x B x H in cm
4742	50,0x34,0x2,9



Tabletteinsatz „Solid“

Walnussholz, lebensmittelecht versiegelt, nicht spülmaschinengeeignet, ergibt 6 Unterteilungen im Tablett (je 31,9 cm lang, 7,5 cm breit), für Serviertabletts „Solid“ Art.-Nr. 4707 und 4740 und für Miniaturen mit max. Breite / Ø von 7 cm

Art.-Nr.	L x B x H in cm
4743	50,0x34,0x2,9



Serviertablett „Solid“

Walnussholz, flach, lebensmittelecht versiegelt, nicht spülmaschinengeeignet, 2 Griffmulden, mit 4 Gummifüßen

Art.-Nr.	L x B x H in cm	L x B (innen) in cm
4707	53,0x37,0x4,0	50,2x34,2



4707 + 4743



4707 + 4741



→ Passende Miniaturen aus Glas und Porzellan | ab S. 286



Serviertablett „Solid“

Walnussholz, tief, lebensmittelecht versiegelt, nicht spülmaschinengeeignet, 2 Griffmulden, mit 4 Gummifüßen

Art.-Nr.	L x B x H in cm	L x B (innen) in cm
4740	53,0x37,0x10,0	50,2x34,2



Gitterrost „Solid“

Walnussholz, lebensmittelecht versiegelt, nicht spülmaschinengeeignet, mit 9 Gummifüßen (6 mm hoch), für Serviertabletts „Solid“ Art.-Nr. 4707 und 4740

Art.-Nr.	L x B x H in cm
4741	49,8x33,8x2,0



Besteckeinsatz „Solid“

Walnussholz, lebensmittelecht versiegelt, nicht spülmaschinengeeignet, ergibt 4 Unterteilungen im Tablett (je 24,9 cm lang, 11,2 cm breit), für Serviertablett „Solid“ Art.-Nr. 4740 (für Besteck mit max. Länge von 24,7 cm)

Art.-Nr.	L x B x H in cm
4744	50,0x27,0x7,0



Tabletteinsatz „Solid“

Walnussholz, lebensmittelecht versiegelt, nicht spülmaschinengeeignet, ergibt 4 Unterteilungen im Tablett (je 32 cm lang, 3x13 cm und 1x8 cm breit), für Serviertablett „Solid“ Art.-Nr. 4740

Art.-Nr.	L x B x H in cm
4745	50,0x34,0x7,0



4740+4745



4740 + 4741



4740 + 4744



4740 + 4743



4740 + 1668.03



Bitte beachten Sie:

Der wechselbare Gitterrost der „Solid“ Schneidbretter wurde erhöht konstruiert, damit der Rahmen des Schneidbretts beim Schneiden geschont wird.



Ersatz-Gitterrost „Solid“

Walnussholz, geölt, für Brotschneidbrett „Solid“ Art.-Nr. 4733

Art.-Nr.	L x B x H in cm
4733.R	39,8x24,3x1,8



Schneidbrett „Solid“

Walnussholz (Hirnholz), geölt, stapelbar, nicht spülmaschinengeeignet, mit Saftrille/Nut zur Aufnahme von Clochen

Art.-Nr.	Ø in cm	Höhe in cm
4776	29,0	5,0



Brücke „Solid“

Walnussholz, lebensmittelecht versiegelt, nicht spülmaschinengeeignet, mit 4 Gummifüßen

Art.-Nr.	L x B x H in cm
4730	54,0x17,0x16,0

→ Cloche + Untersetzer „Solid“ | S. 189

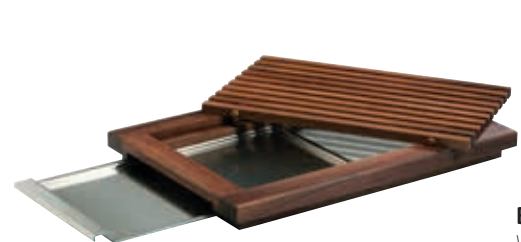

Brotschneidbrett „Solid“

Walnussholz, geölt, nicht spülmaschinengeeignet, mit 4 Gummifüßen, mit wechselbarem Walnussholz-Gitterrost (39,8 cm lang, 24,3 cm breit, 1,8 cm hoch) und Krümelschublade (mit Magnetfixierung) aus Edelstahl 18/10

Art.-Nr.	L x B x H in cm
4733	48,0x32,5x4,3



Schneidbrett „Solid“

Walnussholz (Hirnholz), geölt, nicht spülmaschinengeeignet, mit 4 Gummifüßen (geschraubt)

Art.-Nr.	L x B x H in cm
4732.PB	48,0x32,5x4,8

Showkochen liegt im Trend!

Ob beim Catering, auf Veranstaltungen oder am hoteleigenen Buffet – die Massivholz-Schneidbretter von Zieher bieten eine ansprechende Optik und hohe Funktionalität. Durch passende Brücken, bei welchen Schalen aufgestellt werden können, ist alles geordnet und griffbereit für die Arbeit hinter dem Buffet.

Die Dimensionen der Schneidbretter und Brücken wurden so gewählt, dass bis zu zwei Brücken und zwei Bretter zusammen in handelsübliche Transportboxen passen. Dies erleichtert die Aufbewahrung und den Transport im täglichen Catering-Einsatz.

Weitere Artikel dieser Serie finden Sie auf den Seiten 253 bis 260.



Bitte beachten Sie:

Die Schneidbretter von Zieher sind geölt. Der Gebrauch bringt naturgemäß einen Verschleiß der Oberfläche mit sich. Bei leichter Abnutzung können sie dünn mit einem pflanzlichen Öl oder einem Pflegeöl für Massivholz-Küchenarbeitsplatten abgerieben werden, um die Oberfläche aufzufrischen. Für das Brotschneidbrett (Art.-Nr. 4733) bietet Zieher den entnehmbaren Rost als Ersatzteil (Art.-Nr. 4733.R) an. Die oben genannten Artikel sind nicht spülmaschinengeeignet. Detaillierte Pflegehinweise entnehmen Sie bitte dem beigegepackten Informationsflyer.



Stapelbar in allen handelsüblichen Transportboxen im Format 60 cm x 40 cm (z. B. Fleischkasten, Höhe ca. 20 cm)



→ Clochen in weiteren Größen und Varianten | ab S. 139



Buffetplatten, Glas

spezialgehärtetes Sicherheitsglas, 49 cm lang, 21 cm breit, 4 mm stark, mit 2 konkaven Ausschnitten, gerundete Ecken, Kanten poliert, spülmaschinene geeignet, mit Gummifüßen (zum Selbstaufkleben), Unterseite kratzfest

Art.-Nr.	Farbe
1668.20	schwarz
1670.20	weiß



Schneidbrett „Solid“

Walnussholz (Hirnholz), geölt, stapelbar, nicht spülmaschinene geeignet, mit Safrille/Nut zur Aufnahme von Clochen

Art.-Nr.	Ø in cm	Höhe in cm
4776	29,0	5,0



Stapelring „Solid“

Walnussholz, geölt, nicht spülmaschinene geeignet, mit Stapelnut zur Aufnahme von Clochen

Art.-Nr.	Ø in cm	Höhe in cm
4777	29,0	8,5



Schale „Solid“

Walnussholz, geölt, nicht spülmaschinene geeignet, mit Stapelnut zur Aufnahme von Clochen

Art.-Nr.	Ø in cm	Höhe in cm
4778	29,0	8,5



Bitte beachten Sie:

Die Schneidbretter von Zieher sind geölt. Der Gebrauch bringt naturgemäß einen Verschleiß der Oberfläche mit sich. Bei leichter Abnutzung können sie dünn mit einem pflanzlichen Öl oder einem Pflegeöl für Massivholz-Küchenarbeitsplatten abgerieben werden, um die Oberfläche aufzufrischen. Die Artikel aus Massivholz sind nicht spülmaschinene geeignet. Detaillierte Pflegehinweise entnehmen Sie bitte dem beigegepackten Informationsflyer.



Das hochwertige Schneidbrett „Solid“ aus edlem Walnuss-Hirnholz ist weit mehr als ein formschöner und eleganter Küchenhelfer. Sein ganzes Potenzial entfaltet dieses Produkt erst in Verbindung mit den dazugehörigen Stapelringen und Schalen.

Alle Teile verfügen über eine Rille an der Oberseite, die ein schnelles und unkompliziertes Stapeln der verschiedenen Einzelteile ermöglicht. Diese Nut dient beim Schneidbrett einerseits als Safrille und andererseits zur Aufnahme verschiedener Glasclochen. So können beispielsweise aromatische Käsesorten präsentiert werden. Eine klassische Cloche aus mundgeblasenem Glas oder eine extravagant geformte Haube aus hoch belastbarem Borosilikatglas schützen und inszenieren zugleich. Der Stapelring schafft bei einer gruppierten Anordnung von Schneidbrettern und Schalen verschiedene Präsentationsebenen. Auch die Tiefe der Schalen lässt sich so vergrößern.

Passgenaue Verbindungsscheiben aus gehärtetem, schwarz oder weiß gefärbtem Glas lassen sich exakt in die Rillen der gestapelten Einzelteile einschieben und werden so als Buffetplatten zwischen den Säulen gehalten. Dies schafft neue Flächen und steigert zugleich die Flexibilität des Systems.

Schneidbrett, Ring und Schale sind mit hochwertigen Ölen versiegelt. Dies ermöglicht gerade beim Schneidbrett die einfache Auffrischung der Oberfläche.





Glas-Cloche

Klarglas, mundgeblasen, mit rundem Griff, für Untersetzer „Solid“ Art.-Nr. 4734...

Art.-Nr.	Ø in cm	Höhe in cm
4850	18,5	31,0
4851	22,5	37,0
4852	26,0	43,0

Jede Cloche auf dieser Seite ist mundgeblasen und von Hand bearbeitet. Diese Artikel werden, im Gegensatz zu den Clochen aus Borosilikatglas (Seite 139), aus einem massiven Glastropfen gearbeitet. Kleinere Luft-einschlüsse oder leichte Schlieren sind hierbei ein Zeichen von Individualität und nicht immer vermeidbar.



Glas-Cloche/Weinkühler

Klarglas, mundgeblasen, verstärkte Ausführung, mit rundem Griff, passend für Untersetzer „Solid“ Art.-Nr. 4734.02 (als Cloche) und Weinkühler-Gestell Art.-Nr. 2220.70 (als Weinkühler)

Art.-Nr.	Ø in cm	Höhe in cm
4848	22,5	26,0



Clochen aus Borosilikatglas sind hitzebeständig, spülmaschinengeeignet und äußerst einfach zu handhaben. Dieses Glas zeichnet sich hauptsächlich durch seine große Widerstandskraft gegen Hitze und Temperaturschwankungen, sowie seine Bruchfestigkeit aus. Jedes Stück ist von Hand gearbeitet und daher individuell geformt.



Gebäck-/Kuchenständer

Klarglas, mit Fuß

Art.-Nr.	Ø in cm	Ø Fuß in cm	Höhe in cm
5349.21	21,0	10,5	9,5
5349.28	28,0	13,0	11,5
5349.33	33,5	13,0	11,0



Glas-Cloche

Klarglas, für Gebäck-/Kuchenständer Art.-Nr. 5349...

Art.-Nr.	Ø in cm	Höhe in cm
5350.16	16,0	13,0
5350.23	23,0	16,5
5350.27	27,5	20,5



Untersetzer/Glaseinlage

Klarglas, 4 mm stark, rund, Kanten poliert und entgratet, mit 4 transparenten Silikonfüßen

Art.-Nr.	Ø in cm	für Untersetzer „Solid“ Art.-Nr.
5244.17	16,7	4734.01
5244.21	20,7	4734.02
5244.24	24,2	4734.03
5244.28	28,2	4734.04



Untersetzer „Solid“

Walnussholz, lebensmittelecht versiegelt, nicht spülmaschinengeeignet, stapelbar, für Glas-Clochen Art.-Nr. 4848, 4850, 4851, 4852 und 4880... sowie für Einlegeplatten aus Glas Art.-Nr. 5244...

Art.-Nr.	Ø / Höhe in cm	für Clochen / Einleger
4734.01	23,0/3,0	Ø 18,5/16,7 cm
4734.02	27,0/3,0	Ø 22,5/20,7 cm
4734.03	30,5/3,0	Ø 26,0/24,2 cm
4734.04	34,5/3,0	Ø 30,0/28,2 cm



Glas-Cloche

Borosilikatglas, klar, mundgeblasen, von Hand bearbeitet, für Untersetzer „Solid“ Art.-Nr. 4734...

Art.-Nr.	Ø in cm	Höhe in cm
4880.18	18,5	ca. 29,0-32,0
4880.22	22,5	ca. 35,0-38,0
4880.26	26,0	ca. 41,0-44,0
4880.30	30,0	ca. 48,0-51,0



i Die Schneid-/Brotzeitbretter sind steckbar und können auch untereinander kombiniert werden.



Schneid-/Brotzeitbrett „Connect!“

Walnussholz, geölt, nicht spülmaschinengeeignet, steckbar, mit Griff, mit 4 Gummifüßen

Art.-Nr.	L x B x H in cm	Länge inkl. Griff in cm
4774.31PB	26,5x20,0x2,3	31,0



Schneid-/Brotzeitbrett „Connect!“

Walnussholz, geölt, nicht spülmaschinengeeignet, steckbar, mit Griff, mit 4 Gummifüßen

Art.-Nr.	L x B x H in cm	Länge inkl. Griff in cm
4775.44PB	40,0x16,0x2,3	44,5

Servierplatten aus Walnussholz!

Edel in der Ausstrahlung, schlicht in der Gestaltung, zweckmäßig durch kompakte Formate und höchst funktional in der Kombination – die Massivholzplatten der Serie „Connect!“ überzeugen! Als Brotzeit-, Servier- und Schneidbrett oder durch die Verbindung mehrerer Elemente zur Präsentationsplatte kombiniert, zeigt sich „Connect!“ als überaus vielseitig im alltäglichen Gebrauch. Alle Informationen finden Sie auf Seite 261.

Diese edle Servierplatte wirkt durch die außergewöhnliche Form und die stilvolle Kombination von geöltem Walnussholz und schieferfarbener Keramik.

Als Serviertablett lassen sich einzelne Gänge bis hin zu gemischten Arrangements – so genannten „Sharing Plates“ – ansprechend inszenieren. Die fünfeckige Gestaltung lässt zahlreiche Anordnungen zu und ermöglicht so eine effektive Gliederung der verfügbaren Flächen.

Das überstehende Griffstück erlaubt die leichte Entnahme der Einlage, was eine problemlose Reinigung der dünnen, aber dennoch sehr robusten Keramik ermöglicht.



Serviertablett „Solid“

Walnussholz, geölt, nicht spülmaschinengeeignet, mit wechselbarer Einlage aus schwarz durchgefärbter Keramik

Art.-Nr.	L x B x H in cm
4780.46	46,5x23,0x3,0



Einsatz/Platte

Durchgefärbte Keramik, 6 mm stark, schwarz, spülmaschinengeeignet

Art.-Nr.	L x B in cm
4780.46S	39,0x19,5



→ Informationen zu Möglichkeiten der Anordnung | S. 260



Buffetdisplay „Solid“

Walnussholz, lebensmittelecht versiegelt, nicht spülmaschinengeeignet, unten offen, beidseitig verwendbar

Art.-Nr.	L x B x H in cm	VPE
4767.12	12,0x12,0x12,0	2er Pack
4767.24	12,0x12,0x24,0	2er Pack



Kartenhalter

Walnussholz, versiegelt, Schlitz 2 mm breit

Art.-Nr.	L x B x H in cm	VPE
4726	8,0x3,0x3,0	4er Pack

Bitte beachten Sie:

Bitte beachten Sie die beigepackten Pflegehinweise – nicht spülmaschinengeeignet, nicht ins Wasser tauchen!



→ Pralinenboxen „Solid“ | S. 258



Das Roomservice-Tablett, ebenso wie das Bett-Tablett, ermöglicht durch eine abgeflachte Längsseite das Speisen direkt vom Tablett.

Die klappbaren Stellfüße des Bett-Tabletts sind überaus stabil konstruiert und werden im eingeklappten Zustand durch integrierte Magnete sicher in Position gehalten. Auch auf dem Buffet macht das Tablett eine gute Figur. Durch die Stellfüße kann auf Displays zur erhöhten Positionierung verzichtet werden. Schneller Aufbau und flexible Handhabung erleichtern die Abläufe.

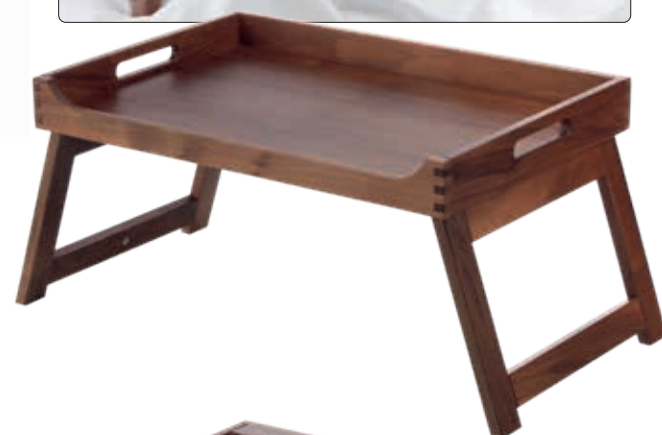

Bett-Tablett „Solid“

Walnussholz, lebensmittelecht versiegelt, nicht spülmaschinengeeignet, stapelbar, mit Füßen, mit 2 Griffen, einseitig abgeflachter Rand

Art.-Nr.	L x B x H in cm (geschlossen)	L x B x H in cm (aufgestellt)
4773	60,0x40,0x6,5	74,0x40,0x31,0

Als formschöne Basis für das „Solid“-Roomservice-Tablett (Art.-Nr. 4735) bietet der Tablettständer immer die passende Abstellfläche im Hotelzimmer oder auch im Restaurant. In Kombination mit Tablett und Glasplatten in Größen ab 55 x 36 cm schafft er schnell neue Flächen in angenehmer Höhe und ist dadurch prädestiniert für den Einsatz am Buffet oder für den Coffee Break im Tagungsgeschäft. Das massive Gestell aus Walnussholz harmonisiert sehr gut mit weiteren Buffetartikeln der Serie (ab Seite 128) und lässt sich dadurch ideal kombinieren. Gummifüße auf der Oberseite verhindern das Verrutschen von Platten und Tablett; parketschonende Filzgleiter auf der Unterseite sorgen für einen sicheren Stand.



Tablettständer/Beistelltisch „Solid“

Walnussholz, mit schwarzen Nylon-Bändern, rutschhemmenden Gummifüßen auf der Oberseite, Filzgleitern auf der Unterseite, für Tablett und Buffetplatten ab einer Größe von 55 cm x 36 cm, 102 cm hoch (zusammengeklappt), 87 cm hoch (aufgestellt)

Art.-Nr.	L x B x H in cm (aufgestellt)
4748	54,5x36,0x87,0



4748 + 4735



Roomservice-Tablett „Solid“

Walnussholz, lebensmittelecht versiegelt, nicht spülmaschinengeeignet, stapelbar, einseitig abgeflachter Rand, mit 2 Griffen, mit 4 Gummifüßen, geeignet für Tablettständer „Solid“ Art.-Nr. 4748

Art.-Nr.	L x B x H in cm
4735	60,0x40,0x5,4



Nach innen versetzte Gummifüße an der Unterseite ermöglichen den Transport in Tablettwagen im 1/1 EN Format (60 cm x 40 cm).



→ Alle Informationen zum Serviertablett „Solid“ Art.-Nr. 4769 | S. 255



Serviertablett „Solid“

Walnussholz, lebensmittelecht versiegelt, nicht spülmaschinengeeignet, stapelbar, 2 Fächer: 30 cm x 30 cm und 30 cm x 8 cm (für Besteck oder Porzellan-/Glaseinsätze), mit 4 Gummifüßen

Art.-Nr.	L x B x H in cm
4769	41,7x32,5x6,7



Serviertablett „Solid“

Walnussholz, lebensmittelecht versiegelt, nicht spülmaschinengeeignet, mit 4 Gummifüßen

Art.-Nr.	L x B x H in cm	L x B in cm (innen)
4713	34,0x34,0x3,0	32,0x32,0

„Solid“



Bitte beachten Sie:

Die Besteckboxen Art.-Nr. 4720 (Holz) und 4594 (Melamin) sind stapelbar in allen handelsüblichen Transportboxen im Format 60 cm x 40 cm (z.B. Fleischkasten, Höhe 20cm).



Besteckbox „Solid“

Walnussholz, lebensmittelecht versiegelt, nicht spülmaschinengeeignet, mit Acryldeckel, mit 4 Gummifüßen, für Besteck mit max. Länge von 24,3 cm

Art.-Nr.	L x B x H in cm
4720	26,5x16,2x8,0



4594 + 4589 (S. 149)



Bitte beachten Sie:

Die Reinigung in der Spülmaschine ist bis maximal 70 Grad Wassertemperatur möglich.



Ablaufkerben



Besteckbox

Melamin, schwarz, stapelbar, Oberfläche matt, lebensmittelecht, nicht für Mikrowelle und Kombidämpfer geeignet, für Besteck mit max. Länge von 23,5 cm

Art.-Nr.	L x B x H in cm	Inhalt in L	VPE
4594	26,5x16,2x7,2	2,25	4er Pack



4591 + 4588 (S. 144)



Besteck-/Serviettenbox

Melamin, schwarz, stapelbar, Oberfläche matt, lebensmittelecht, mit 4 Gummifüßen, nicht für Mikrowelle und Kombidämpfer geeignet, für Cocktailservietten auf 1/8 gefalzt

Art.-Nr.	L x B x H in cm	Inhalt in L	VPE
4591	16,0x6,0x4,5	0,26	2er Pack

Catering





Bitte beachten Sie:
Der Deckel der Zieher Bento Box ist auch als formschönes Tablett nutzbar.

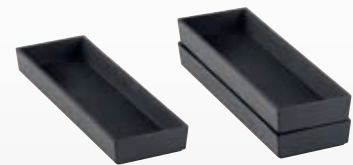

Einsatzschale/Box

Melamin, schwarz, Oberfläche matt, stapelbar, lebensmittelecht, nicht für Mikrowelle und Kombidämpfer geeignet, bis zu 4 Stück passend für Art.-Nr. 4578

Art.-Nr.	L x B x H in cm	Inhalt in L	VPE
4580	29,5x9,0x3,3	0,55	3er Pack



Deckel/Tablett

Melamin, schwarz, matt, stapelbar, lebensmittelecht, nicht für Mikrowelle und Kombidämpfer geeignet, mit Lüftungsschlitzen, passend für Art.-Nr. 4578, auch als Tablett nutzbar

Art.-Nr.	L x B x H in cm
4579	39,5x31,5x4,0



i Sonderfarben ab 350 Sets (Box + Deckel) auf Anfrage!



Bitte beachten Sie:
Die Reinigung in der Spülmaschine ist bis maximal 70 Grad Wassertemperatur möglich.



Bento Box

Melamin, schwarz, matt, stapelbar, lebensmittelecht, nicht für Mikrowelle und Kombidämpfer geeignet, Unterteilung für Besteck/Serviette/Einsätze (28 cm x 7,5 cm) bzw. für Teller (28 cm x 28 cm)

Art.-Nr.	L x B x H in cm
4578	39,0x30,5x8,5



„Bento Box“ – flexible Mobilität

Mattschwarzes Melamin, moderne Formgebung und dezente Kontraste durch unterschiedliche Oberflächenstrukturen bilden den passenden Rahmen für individuelle Kreationen und populäre Klassiker wie Burger, Club Sandwich oder Salat.

Die Bento Box ist unterteilt in ein Hauptfach für Teller bis zu einem Durchmesser von 28 cm und ein schmales Seitenfach für Besteck und Serviette oder Miniaturen aus Glas und Porzellan.

Optional erhältliche Einsatzschalen schaffen, über dem Besteckfach platziert, weiteren Raum für Beilagen, Soßen oder Dips. Bis zu vier dieser Schalen finden bei Bedarf in einer Bento Box Platz und erzeugen, bei entsprechend flachem Inhalt des Hauptfachs, eine zweite Ebene für noch mehr Flexibilität.

Die Abdeckung hat dekorativ gestaltete Lüftungsschlitze, um bei heißen Speisen entstehenden Dampf abzuleiten. Dieser Deckel ist auch als Tablett nutzbar, die weniger fein strukturierte Innenseite wirkt dabei rutschhemmend.

Box, Einsatzschale und Deckel sind separat erhältlich und beliebig kombinierbar. Alle Komponenten sind stapelbar. So garantieren sie platzsparende Lagerung und einen komfortablen, rutschfesten Transport, auch von mehreren Gerichten gleichzeitig.

→ Passende Einsätze aus Glas und Porzellan (7 cm x 7 cm) | S. 287



Vorteile von Melamin:

- lebensmittelecht
- geruchsneutral
- pflegeleicht
- modernes Design mit mattschwarzer Oberfläche



Bitte beachten Sie:

Melaminartikel sind nicht für Mikrowelle und Kombidämpfer geeignet!

Die Reinigung in der Spülmaschine ist bis maximal 70 Grad Wassertemperatur möglich.



Tablett

Melamin, schwarz, Oberfläche matt, lebensmittelecht, nicht für Mikrowelle und Kombidämpfer geeignet

Art.-Nr.	L x B x H in cm	VPE
4586	25,2x13,2x1,8	2er Pack



Besteck-/Serviettenbox

Melamin, schwarz, stapelbar, Oberfläche matt, lebensmittelecht, mit 4 Gummifüßen, nicht für Mikrowelle und Kombidämpfer geeignet, für Cocktailservietten auf 1/8 gefalzt

Art.-Nr.	L x B x H in cm	Inhalt in L	VPE
4591	16,0x6,0x4,5	0,26	2er Pack



Besteckbox

Melamin, schwarz, stapelbar, Oberfläche matt, lebensmittelecht, nicht für Mikrowelle und Kombidämpfer geeignet, für Besteck mit max. Länge von 23,5 cm

Art.-Nr.	L x B x H in cm	Inhalt in L	VPE
4594	26,5x16,2x7,2	2,25	4er Pack

Besonders beim täglichen Einsatz im Catering zeigen sich die Vorteile des robusten Werkstoffs Melamin.

Die mattschwarze Oberfläche der Zieher Melaminartikel erzeugt einen klaren Kontrast zu Glas und Porzellan und besticht durch ihre angenehme Haptik. Die Tablett sind in gängigen GN-Größen sowie in drei schlanken Rechteckformaten verfügbar.

Verschiedene Boxen aus dem gleichen Werkstoff lassen sich in einer Vielzahl von Kombinationen auf allen Melamin-tabletts arrangieren und bieten so enormes Potenzial für den Einsatz beim Flying Buffet, im Catering, an der Bar oder am Frühstücksbuffet. Eine Auswahl möglicher Kombinationen finden Sie auf den folgenden Seiten.

Die robusten Gefäße können auch als schlichte Erhöhungen für Platten und Tablett genutzt werden. Ohne zusätzlichen Materialaufwand lassen sich so schnell und einfach abwechslungsreiche Buffetinszenierungen arrangieren.

Die Brücken und Löffelbänke (Seite 154) können auf allen Tablett eingesetzt werden, rutschhemmende Füße auf den Unterseiten erleichtern den Service enorm.



GN-Tablett

Melamin, schwarz, Oberfläche matt, lebensmittelecht, nicht für Mikrowelle und Kombidämpfer geeignet

Art.-Nr.	L x B x H in cm	GN	VPE
4587	32,5x17,6x1,8	1/3	2er Pack
4588	32,5x26,5x1,8	1/2	2er Pack
4589	53,0x32,5x1,8	1/1	2er Pack



Basistablett „Modul“

Melamin, schwarz, Oberfläche matt, lebensmittelecht, nicht für Mikrowelle und Kombidämpfer geeignet

Art.-Nr.	L x B x H in cm	VPE
4581	53,0x28,0x1,8	2er Pack
4582	72,5x28,0x1,8	2er Pack
4583	95,5x28,0x1,8	2er Pack

Handwäsche empfohlen!



Schale/Box

Melamin, schwarz, Oberfläche matt, lebensmittelecht, nicht für Mikrowelle und Kombidämpfer geeignet

Art.-Nr.	L x B x H in cm	Inhalt in L	VPE
4598.09	9,0x6,3x4,5	0,25	6er Pack
4598.13	12,8x9,0x4,5	0,35	4er Pack



Schale/Box

Melamin, schwarz, Oberfläche matt, lebensmittelecht, nicht für Mikrowelle und Kombidämpfer geeignet

Art.-Nr.	L x B x H in cm	Inhalt in L	VPE
4599.13	12,8x12,8x4,5	0,51	4er Pack



Einsatzschale/Box

Melamin, schwarz, Oberfläche matt, stapelbar, lebensmittelecht, nicht für Mikrowelle und Kombidämpfer geeignet, bis zu 4 Stück passend für Art.-Nr. 4578

Art.-Nr.	L x B x H in cm	Inhalt in L	VPE
4580	29,5x9,0x3,3	0,55	3er Pack

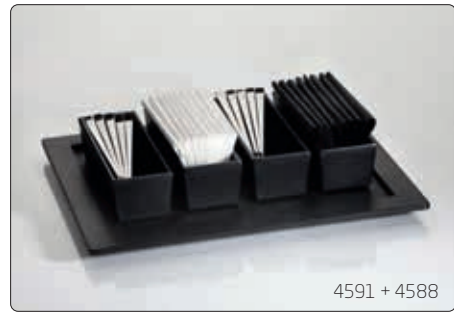

4591 + 4588



4589 + 4594

Die Boxen lassen sich in einer Vielzahl an Kombinationen auf allen Melamintablets arrangieren und bieten so enormes Potenzial für den Einsatz beim Flying Buffet, im Catering, an der Bar oder am Frühstücksbuffet.

Eine kleine Auswahl möglicher Kombinationen finden Sie hier, alle Melamintablets und Einsätze auf den vorhergehenden Seiten.



4589 + 4594



4586 + 4598.09



4586 + 4591



4587 + 4599.13



4587 + 4598.13



4587 + 4598.09



4589 + 4598.13 + 4599.13



4588 + 4598.13



4588 + 4591



4588 + 4598.13 + 4599.13



4588 + 4598.09



4589 + 4598.13 + 4599.13



4582 + 4598.09 + 4598.13



4582 + 4598.09 + 4598.13



4582 + 4598.13



4581 + 4598.09 + 4598.13



4581 + 4598.13



4583 + 4598.09 + 4598.13



4583 + 4598.09 + 4598.13



Bitte beachten Sie:

Melaminartikel sind nicht für Mikrowelle und Kombidämpfer geeignet!



Die Reinigung in der Spülmaschine ist bis maximal 70 Grad Wassertemperatur möglich.

Individualisierung ab 300 Stück auf Anfrage möglich.

Kühlende Kissen

Die Kühlkissen wurden für die Melaminbasis maßgeschneidert, um durch die exakte Passform eine optimale Kühlfläche zu schaffen. Die Kissen können optional gewendet werden, je nachdem, ob sich die schwarze Oberseite oder die weiße Unterseite harmonischer ins Gesamtbild einfügt. So sind sie auch bei leicht durchscheinenden oder satinierten Buffetplatten unauffällig einsetzbar.



Kühlkissen

Nylon, schwarz/weiß, ungiftiges Kühlgel

Art.-Nr.	L x B in cm
5663.20	20,0x20,0

→ Buffetplatten aus Glas in den Formaten 42 cm x 42 cm und 50 cm x 50 cm | ab S. 68



Kühlbasis/-tablett „Chiller-Base“

Melamin, quadratisch, für 4 Kühlkissen Art.-Nr. 5663.20

Art.-Nr.	Farbe	L x B x H in cm
4597.01	schwarz	41,0x41,0x3,5



Die Kühlelemente sind eine elegante und einfache Lösung, um gekühlte Platten schnell und flexibel aufzubauen. Sie können dabei wahlweise durch Displays in verschiedenen Höhen arrangiert oder frei auf dem Buffettisch positioniert werden.

Die puristische Form, die kompakte Höhe von nur ca. 35 mm sowie die zurückhaltende Farbgebung, ermöglichen eine stilvoll-dezente Integration in zahlreiche Buffetaufbauten. Weitere Informationen zur „Chiller-Base“ finden Sie auf Seite 63.





Bitte beachten Sie:

Die Reinigung in der Spülmaschine ist bis maximal 70 Grad Celsius Wassertemperatur möglich.

Glasschale

Klarglas, oval

Art.-Nr.	L x B x H in cm	Inhalt in L	VPE
5444	12,5x7,0x4,0	0,08	6er Pack



Schale

Porzellan, weiß, oval

Art.-Nr.	L x B x H in cm	Inhalt in L	VPE
4081.12	12,5x7,5x4,0	0,1	12er Pack



→ passende Einsätze | S. 157



→ Partylöffel 1938.01 | S. 156



→ Einsätze aus Glas und Porzellan, passend für Artikel 4590 | S. 289



4593+5444



Brücke „Modul“

Melamin, schwarz, Oberfläche matt, lebensmittelecht, nicht für Mikrowelle und Kombidämpfer geeignet, mit 5 Stufenbohrungen (Ø oben 5 cm, Ø unten 2,5 cm) zum Einstellen diverser Glasartikel (Art.-Nr. 5257, 5405...), mit 4 Gummifüßen (schwarz)

Art.-Nr.	L x B x H in cm	VPE
4584	41,5x7,7x6,0	Zer Pack



Löffelbank „Modul“

Melamin, schwarz, Oberfläche matt, lebensmittelecht, nicht für Mikrowelle und Kombidämpfer geeignet, mit 4 schwarzen Gummifüßen

Art.-Nr.	L x B x H in cm	VPE
4585	20,0x5,0x4,0	Zer Pack



2/8 GN-Tablett

Melamin, schwarz, Oberfläche matt, lebensmittelecht, nicht für Mikrowelle und Kombidämpfer geeignet, mit 3 runden Vertiefungen (Ø 5,5/8,2 cm)

Art.-Nr.	L x B x H in cm	VPE
4590	32,5x13,2x1,8	Zer Pack



2/8 GN-Tablett

Melamin, schwarz, Oberfläche matt, lebensmittelecht, nicht für Mikrowelle und Kombidämpfer geeignet, mit 3 ovalen Vertiefungen (diagonal), für Schälchen Art.-Nr. 4081.12 (Porzellan) und 5444 (Glas)

Art.-Nr.	L x B x H in cm	VPE
4593	32,5x13,2x1,8	Zer Pack



„Modul“ ist ein flexibles Produkt für den Service beim „Flying Buffet“ und dadurch ideal für den Catering-Bereich. Durch das schmale Rechteckformat des Basistablets, welches in drei Größen erhältlich ist, kann man gut im dichten Gedränge arbeiten. Die Tablettts können mit verschiedenen Glas- und Porzellantteilen, einer Brücke oder einer Löffelbank, die 4 Partylöffel aufnehmen kann, variabel bestückt werden. Bei der Verwendung von zwei Löffelbänken wird die Aufnahme von Spießen ermöglicht.

→ Weitere Artikel aus Walnussholz | S. 128-143 und 253-261

→ Buffetsäulen „Lightning Buffet“ | S. 58



„Modul“ ist neben massivem Walnussholz auch aus Melamin in moderner mattschwarzer Gestaltung erhältlich.

Vorteile von Melamin:

- modernes Design mit mattschwarzer Oberfläche
- lebensmittelecht
- geruchsneutral
- pflegeleicht





→ Spieß 1939.01 | S. 156

→ Teller „Modul“ 4383 | S. 156



Bitte beachten Sie:

Die Reinigung in der Spülmaschine ist bis maximal 70 Grad Wassertemperatur möglich.

→ Tablett aus Melamin in Gastronorm-Größen | S. 149



Die Vorteile des robusten und lebensmittelechten Werkstoffs Melamin zeigen sich besonders beim täglichen Einsatz im Catering!

Das kleinste Tablett hat eine Länge von 53 cm und ist dadurch mit bestehenden GN-Systemen teilweise kompatibel. Alle Tablett sind stapelbar.

Neben den rein technischen Eigenschaften unterscheiden sich die mattschwarzen Tablett durch schlichte Gestaltung und moderne Optik von der Variante aus Walnussholz.



↑ Auf der Unterseite der Tablett befinden sich Ablaufkerben für den Wasserabfluss. Handwäsche empfohlen!



Basistablett „Modul“

Melamin, schwarz, Oberfläche matt, lebensmittelecht, nicht für Mikrowelle und Kombidämpfer geeignet

Art.-Nr.	L x B x H in cm	VPE
4581	53,0x28,0x1,8	2er Pack
4582	72,5x28,0x1,8	2er Pack
4583	95,5x28,0x1,8	2er Pack



Besteck-/Serviettenbox

Melamin, schwarz, stapelbar, Oberfläche matt, lebensmittelecht, mit 4 Gummifüßen, nicht für Mikrowelle und Kombidämpfer geeignet, für Cocktailservietten auf 1/8 gefalzt

Art.-Nr.	L x B x H in cm	Inhalt in L	VPE
4591	16,0x6,0x4,5	0,26	2er Pack



Brücke „Modul“

Melamin, schwarz, Oberfläche matt, lebensmittelecht, nicht für Mikrowelle und Kombidämpfer geeignet, mit 5 Stufenbohrungen (Ø oben 5 cm, Ø unten 2,5 cm) zum Einstellen diverser Glasartikel (Art.-Nr. 5257, 5405,...), mit 4 Gummifüßen (schwarz)

Art.-Nr.	L x B x H in cm	VPE
4584	41,5x7,7x6,0	2er Pack



Löffelbank „Modul“

Melamin, schwarz, Oberfläche matt, lebensmittelecht, nicht für Mikrowelle und Kombidämpfer geeignet, mit 4 schwarzen Gummifüßen

Art.-Nr.	L x B x H in cm	VPE
4585	20,0x5,0x4,0	2er Pack

Massives Walnussholz, eine der edelsten und schönsten Holzarten, bildet den Rohstoff für diese Serie. Warme Brauntöne in verschiedenen Abstufungen sowie die markante Maserung des Holzes machen jedes Produkt zum Unikat! Handwerkliche Verarbeitung allerhöchster Qualität in Verbindung mit einer lebensmittelechten Versiegelung garantieren eine lange Lebensdauer, auch bei täglichem Einsatz.



→ Partylöffel 1938.01 | S. 156



Bitte beachten Sie:

Artikel aus Walnussholz sind nicht spülmaschinengeeignet, nicht ins Wasser tauchen!



Brücke „Modul“

Walnussholz, lebensmittelecht versiegelt, nicht spülmaschinengeeignet, mit 5 Stufenbohrungen (Ø oben 5 cm, Ø unten 2,5 cm), mit 4 Gummifüßen

Art.-Nr.	L x B x H in cm
4724	42,5x9,0x6,5



Buffetdisplay „Solid“

Walnussholz, lebensmittelecht versiegelt, nicht spülmaschinengeeignet, unten offen, beidseitig verwendbar

Art.-Nr.	L x B x H in cm	VPE
4767.12	12,0x12,0x12,0	2er Pack
4767.24	12,0x12,0x24,0	2er Pack



Löffelbank „Modul“

Walnussholz, lebensmittelecht versiegelt, nicht spülmaschinengeeignet, mit 4 Gummifüßen

Art.-Nr.	L x B x H in cm
4725	21,0x3,2x3,8



Basistablett „Modul“

Walnussholz, lebensmittelecht versiegelt, nicht spülmaschinengeeignet, stapelbar

Art.-Nr.	L x B x H in cm
4721	47,5x25,5x3,1
4722	70,0x25,5x3,1
4723	92,5x25,5x3,1

→ Passende Einsätze für Brücke „Modul“ | S. 157



↑ Die Griffmulde auf der Unterseite des Tablett garantiert eine sichere und einfache Handhabung.



4381 + 4723



4385.22 + 4723



Teller „Modul“

Porzellan, weiß, quadratisch, flach, Art.-Nr. 4385.22 für Basistabletts „Modul“ aus Walnuss und Melamin

Art.-Nr.	L x B in cm	VPE
4385.22	22,0x22,0	6er Pack
4385.27	27,0x27,0	4er Pack



Löffelbank „Modul“

Melamin, schwarz, Oberfläche matt, lebensmittelecht, nicht für Mikrowelle und Kombidämpfer geeignet, mit 4 schwarzen Gummifüßen

Art.-Nr.	L x B x H in cm	VPE
4585	20,0x5,0x4,0	2er Pack



Schale „Modul“

Porzellan, weiß, quadratisch, tief, für Basistabletts „Modul“ aus Walnuss und Melamin

Art.-Nr.	L x B in cm	Inhalt in L	VPE
4381	11,0x11,0	0,07	12er Pack

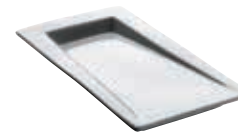

Teller „Modul“

Porzellan, weiß, rechteckig, flach, für Basistabletts „Modul“ aus Walnuss und Melamin

Art.-Nr.	L x B in cm	VPE
4383	22,0x11,0	12er Pack



Spieß

Edelstahl 18/10, poliert, 24 cm lang

Art.-Nr.	Ausführung	VPE
1939.01	Moon	12er Pack

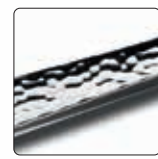

Partylöffel

Edelstahl 18/10, 4,3 mm stark, sehr schwere Qualität, 21 cm lang

Art.-Nr.	Ausführung
1938.01	gehämmert



Besteck-/Serviettenbox

Melamin, schwarz, stapelbar, Oberfläche matt, lebensmittelecht, mit 4 Gummifüßen, nicht für Mikrowelle und Kombidämpfer geeignet, für Cocktailservietten auf 1/8 gefalzt

Art.-Nr.	L x B x H in cm	Inhalt in L	VPE
4591	16,0x6,0x4,5	0,26	2er Pack



Brücke „Modul“

Melamin, schwarz, Oberfläche matt, lebensmittelecht, nicht für Mikrowelle und Kombidämpfer geeignet, mit 5 Stufenbohrungen (Ø oben 5 cm, Ø unten 2,5 cm) zum Einstellen diverser Glasartikel (Art.-Nr. 5257, 5405,...), mit 4 Gummifüßen (schwarz)

Art.-Nr.	L x B x H in cm	VPE
4584	41,5x7,7x6,0	2er Pack



Brücke „Modul“

Walnussholz, lebensmittelecht versiegelt, nicht spülmaschinengeeignet, mit 5 Stufenbohrungen (Ø oben 5 cm, Ø unten 2,5 cm), mit 4 Gummifüßen

Art.-Nr.	L x B x H in cm
4724	42,5x9,0x6,5



Reagenzglas

Reagenzglas mit Bördelrand und Rundboden, für Reagenzglashalter Art.-Nr. 4680.S und Korken Art.-Nr. 1501

Art.-Nr.	Ø / Höhe in cm	Inhalt in L	VPE
4032.G	2,0/15,0	0,04	24er Pack

Naturkorken

für Reagenzglas Art.-Nr. 4032.G

Art.-Nr.	Ø in cm	Länge in cm	VPE
1501	2,0/1,7	2,6	24er Pack



Reagenzglashalter

Silikon, Ø 4,6 cm, 2,7 cm hoch, mit innenliegender Rillenstruktur zum leichten Einschieben des Glases, für Reagenzglas Art.-Nr. 4032.G

Art.-Nr.	Farbe	VPE
4680.S	schwarz	6er Pack



Glasschale

Borosilikatglas, flach

Art.-Nr.	Ø / Höhe in cm	Inhalt in L	VPE
4910	10,5/2,5	0,18	12er Pack



Glasminiatur

Klarglas, für Brücken „Modul“ Art.-Nr. 4584 und 4724

Art.-Nr.	Ø / Höhe in cm	Inhalt in L	VPE
5257	7,0/10,0	0,08	12er Pack



Glasminiatur

Klarglas, für Brücken „Modul“ Art.-Nr. 4584 und 4724

Art.-Nr.	Ø / Höhe in cm	Inhalt in L	VPE
5405	5,0/8,6	0,1	6er Pack



Glasminiatur

Klarglas, gewellter Rand, Unterteil: 0,07 L Inhalt, Oberteil: 0,04 L Inhalt, für Brücken „Modul“ Art.-Nr. 4584 und 4724

Art.-Nr.	Ausführung	Ø / Höhe in cm	VPE
5423.01	Unterteil	6,5/5,5	12er Pack
5423.02	Oberteil	6,3/4,5	12er Pack

Die „Modul“-Tabletts und Brücken aus Walnussholz und Melamin sind außerhalb der Serie auch mit anderen Zieher-Artikeln kombinierbar.



Schälchen

Porzellan, weiß, quadratisch

Art.-Nr.	L x B x H in cm	Inhalt in L	VPE
3853	7,0x7,0x2,0	0,05	12er Pack



Schälchen

Quadratisch, 4,9 cm lang, 4,9 cm breit, 4,5 cm hoch, 0,05 L Inhalt

Art.-Nr.	Ausführung	VPE
3845	Porzellan	4er Pack
5254	Klarglas	4er Pack

„Bosque“



Ein Hauch von Zauberwald

Das Unvollkommene und Individuelle von handgefertigter Keramik überzeugt im Gegensatz zu den einheitlichen Ergebnissen industriell hergestellter Massenware durch eine sehr charmante und natürliche Ausstrahlung.

Die organisch geformten Teller und Schalen der Keramikserie „Bosque“ erhalten erst durch die verwendete Reaktivglasur ihren ganz besonderen Zauber. Diese Effektglasuren reagieren während des Brennvorgangs mit speziellen Inhaltsstoffen und erzeugen so spannende Muster, die grundsätzlich ähnlich, jedoch niemals identisch ausfallen. Sie betonen den handgemachten Charakter des Geschirrs und machen jedes Teil zum Unikat.

Bei „Bosque“ entsteht so ein Farbenspiel verschiedener Grün-, Blau- und Grautöne in faszinierenden Verläufen und Effekten, die eine elegante Ausstrahlung und feierliche Stimmung verbreiten.



→ Buffetdisplays „Sagano“ | S. 30



Schale „Bosque“

Keramik, grün, glänzend glasiert (Reaktivglasur), organisch geformt

Art.-Nr.	L x B x H in cm	Inhalt in L	VPE
4545.10	ca. 10,0x8,0x6,0	ca. 0,1	4er Pack
4545.16	ca. 16,0x12,0x9,0	ca. 0,5	6er Pack
4545.21	ca. 20,5x17,0x6,0	ca. 0,8	4er Pack
4545.24	ca. 24,0x18,5x7,0	ca. 1,2	4er Pack

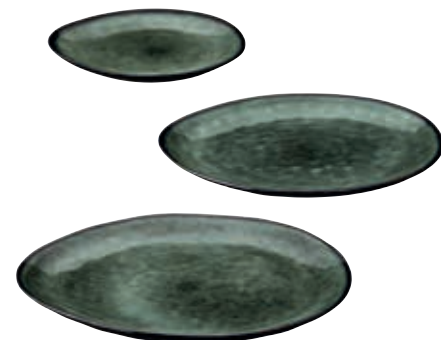

Teller „Bosque“

Keramik, grün, glänzend glasiert (Reaktivglasur), flach, organisch geformt

Art.-Nr.	L x B in cm	VPE
4544.20	ca. 20,0x17,0	6er Pack
4544.28	ca. 28,5x24,0	4er Pack
4544.34	ca. 34,0x29,5	2er Pack

Porzellan,
Glas
und mehr!

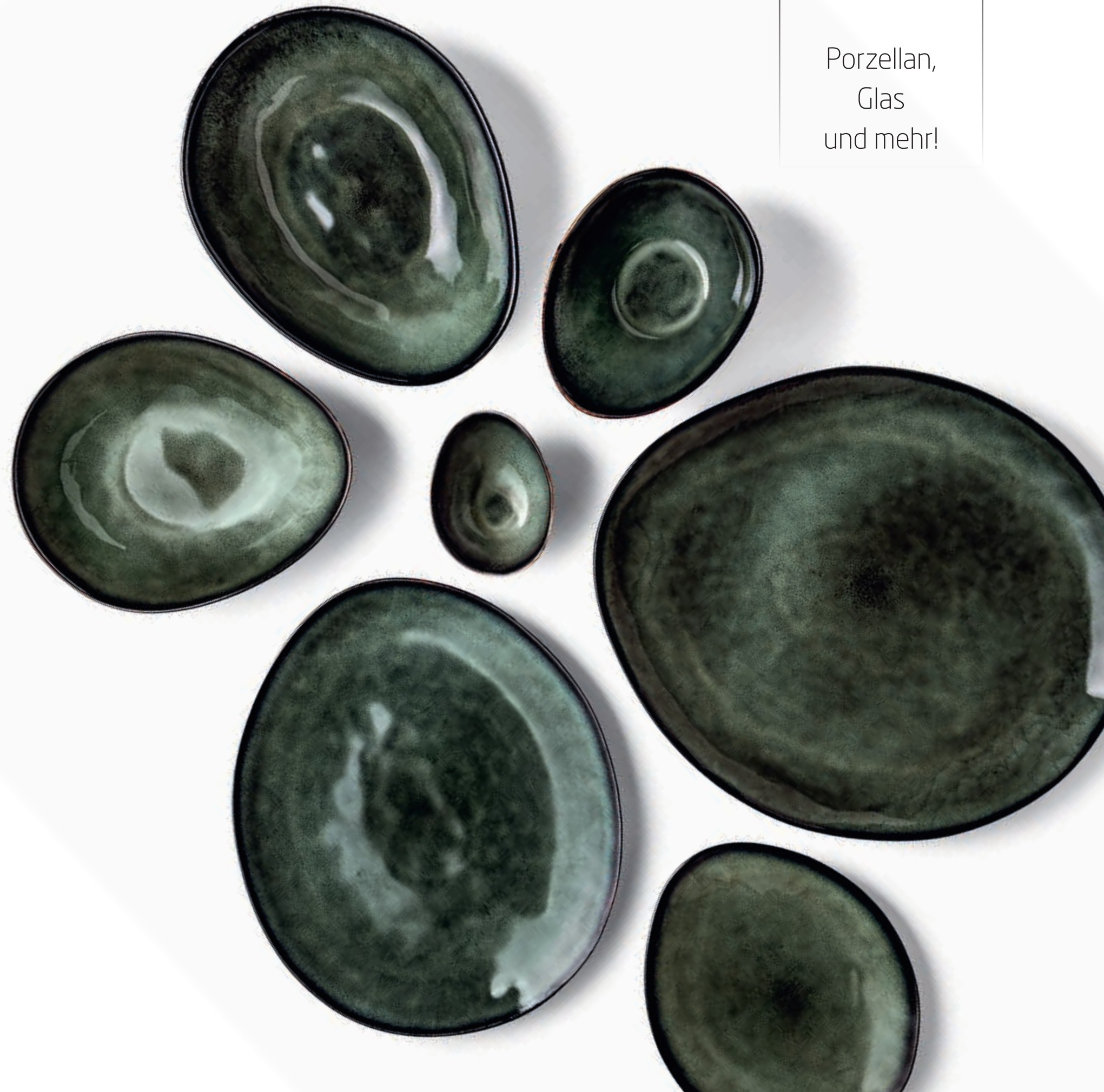



→ Gläser VISION | S. 200/201



Glas-Cloche

kristallines Glas, klar, mundgeblasen, für Nutzflächen ab Ø 9,5 cm

Art.-Nr.	Ø in cm	Höhe in cm	VPE
5482.10	10,5	ca. 13,0	2er Pack
5482.15	15,5	ca. 19,5	1Stück



450701PB + 5482.15



Platte/Teller „Pulsar“

Porzellan, weiß, Ø innen 10,5 cm, in schwarzer Geschenkverpackung

Art.-Nr.	Ø in cm
450701PB	29,5



450702PB + 5482.10



Platte/Teller „Pulsar“

Porzellan, schwarz, matt, Ø innen 10,5 cm, in schwarzer Geschenkverpackung

Art.-Nr.	Ø in cm
450702PB	29,5

„Pulsar“ – Impulse setzen!

Dieser Gourmetteller ist prädestiniert für die Präsentation von Vorspeisen, Zwischengängen oder Desserts.

Die Oberfläche erinnert an das Wellenspiel nach einem Steinwurf in einen stillen See. Die Blicke des Betrachters wandern gezielt zum Mittelpunkt der konzentrischen Gestaltung, die angerichteten Speisen rücken dadurch unmittelbar in das Zentrum der Aufmerksamkeit.

„Pulsar“ besteht aus hochwertigem Hartporzellan in überraschend weicher Gestaltung und ist in glänzend weiß oder mattschwarz glasiert erhältlich.

Die passenden Clochen basieren auf der außergewöhnlichen Form des Glases „Nostalgic“ der Serie VISION. Die Formensprache der Weingläser wiederholt sich in der ebenfalls mundgeblasenen Cloche – die ideale Kombination für eine harmonische und ausgewogene Tischszenierung.

Diese exklusiven Hauben sind in zwei Größen verfügbar. Die kleinere Variante überspannt passgenau den Innenkreis, die größere zusätzlich die erste Welle.



450702PB + 5482.10/5482.15

Design: Grace Liu, Jian Ping Li





Borosilikatglas in seiner schönsten Form!

Zentrales Gestaltungselement der Serie „Cuspis“ ist die mit feinen Strahlen besetzte Glaskugel. Die Clochen mit passendem Porzellanunterteil sind in drei Größen erhältlich und in der Formgebung von den Früchten des Eichenbaumes inspiriert. Unglasierte Außenseiten der Porzellanschalen und Teller erinnern mit ihrer markanten Textur an Eichelkappen.

Die Unterteile sind beidseitig einsetzbar. In der Verwendung als Plateau-Teller rücken die Speisen näher zum Gast, während die filigrane Glascloche die darunter präsentierten Köstlichkeiten betont und schützt. Die Nutzung als Schale bietet Raum für Soßen und mehr.

Design: Michael Schwarzmüller



Bitte beachten Sie:

Die beiden Stellringe auf der Unterseite des großen Tellers ermöglichen bei umgedrehter Verwendung, neben der Trennung der angerichteten Speisen in verschiedene Bereiche, auch den Einsatz von verschiedenen „Cuspis“-Clochen (4940.10 innen, 4940.25 außen).



Glas-Cloche „Cuspis“

Borosilikatglas, klar, mundgeblasen, sternförmiger Kugelgriff

Art.-Nr.	für Teller/Schälchen	Ø in cm	Höhe in cm
4940.08	4389.09	8,5	12,5
4940.10	4389.11	10,5	14,5
4940.25	4389.25PB	25,0	32,5



Plateau-Teller/Schälchen „Cuspis“

Porzellan, weiß, Nutzfläche (Ø ca. 6 cm/8 cm) und Innenseite glasiert, Außenseite Biskuit, auch als Schale verwendbar

Art.-Nr.	Ø in cm	Höhe in cm	Inhalt in L
4389.09	9,0	3,0	0,1
4389.11	11,5	3,5	0,18



Plateau-Teller/Schale „Cuspis“

Porzellan, weiß, Nutzfläche und Innenseite glasiert, Außenseite Biskuit, beidseitig verwendbar, für Clochen Art.-Nr. 4940.25 und 4940.10 (Unterseite)

Art.-Nr.	Ø in cm	Höhe in cm	Inhalt in L
4389.25PB	25,0	2,8	0,8



„Valletta“ – Wellen aus Glas

Die außergewöhnlichen Glasplatten mit ihrer geknitterten Textur vereinen Eleganz mit hoher Vielseitigkeit. Zahlreiche Falten erzeugen kleine Täler, die es ermöglichen, Saucen oder Dips effektiv zu platzieren und Gerichte besonders kreativ zu präsentieren. Die kleine Variante der „Valletta“-Platten ist prädestiniert für Zwischengänge oder Desserts, die größere bietet ausreichend Platz für eine Auswahl frischer Früchte oder Gerichte zum Teilen. Jede Platte ist ein Unikat – modern, außergewöhnlich und ein Highlight auf jeder Tafel.



Glasplatte „Valletta“

Klarglas, 5 mm stark, strukturiert

Art.-Nr.	L x B in cm	VPE
5119.29	29,0x19,0	Zer Pack
5119.46	46,0x22,5	Zer Pack



„Bolla“



Die zurückhaltende Gestaltung und schlichte Geometrie dieser Teller ergeben eine perfekte Basis für die moderne Inszenierung von hochwertigen Gerichten.

Der steil hochgezogene Rand schafft ausreichend Raum, die feine Struktur im fast reinweißen Glas ergibt auch optisch den Rahmen für außergewöhnliche Speisen der gehobenen Küche.



Coup-Teller „Bolla“
Glas, strukturiert, rund

Art.-Nr.	Ø in cm	VPE
5186.14	13,5	12er Pack
5186.18	17,0	6er Pack
5186.22	21,5	6er Pack
5186.26	25,0	6er Pack



Natürliche Eleganz mit filigraner Struktur

Kunstvoll geformte Glasplatten verbreiten natürliche Eleganz auf eingedeckten Tischen oder am Buffet. In Form und Struktur zarter Blätter gefertigt und durch Fusing-Technik detailliert gestaltet, bieten die vier Größen die perfekte Basis für die stilvolle Präsentation von Speisen und Gerichten. Ein harmonisches Zusammenspiel von Form, Farbe und Glas.



Glasplatte „Silva“
Klarglas, 5 mm stark, strukturiert

Art.-Nr.	L x B in cm	VPE
5118.27	27,0x12,0	4er Pack
5118.36	36,0x17,5	2er Pack
5118.45	45,0x21,0	2er Pack
5118.57	57,0x27,0	2er Pack

„Silva“ **NEU**





Die Kleinserie „Ombra“ fasziniert durch ihr unregelmäßiges Dekor. Die aufgebraute Farbe wird im Glas eingebettet und ist dadurch spülmaschinenfest und sehr robust.

Passende Buffetplatten im gleichen Dekor erlauben harmonische Buffetinszenierungen, gerade in Kombination mit den Tellern und Schalen der Serie.

Diese Platten finden Sie auf Seite 64.



→ Buffetdisplays „Époques“ | S. 18-21

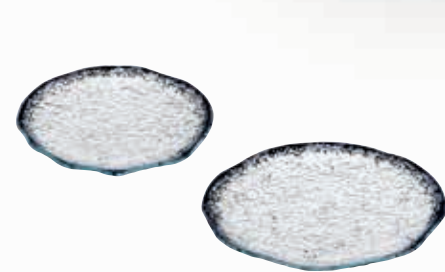

Glasteller „Ombra“

Glas, 4 mm stark, klar, schwarzes Dekor, rund, strukturiert, spülmaschinengeeignet

Art.-Nr.	Ø in cm	VPE
5116.19	19,5	6er Pack
5116.24	24,5	6er Pack



Glasschale „Ombra“

Glas, 4 mm stark, klar, schwarzes Dekor, rund, strukturiert, spülmaschinengeeignet

Art.-Nr.	Ø / Höhe in cm	VPE
5115.22	22,0/5,0	6er Pack
5115.25	25,0/6,0	6er Pack



Glasplatte „Ombra“

Glas, 4 mm stark, klar, schwarzes Dekor, rechteckig, strukturiert, spülmaschinengeeignet

Art.-Nr.	L x B in cm	VPE
5117.26	26,0x15,0	6er Pack
5117.31	31,5x16,5	6er Pack





Die Glasteller und Schalen der Serie „Gelo“ setzen frostige Akzente und vermitteln durch die satinierte Oberfläche und die solide Ausführung eine hohe Wertigkeit auf dem gedeckten Tisch. Die Schalen, welche auf der Innenseite eine leichte Struktur aufweisen, harmonisieren sehr gut mit der glatten Oberfläche der organisch geformten Teller. Alle Artikel dieser Serie bestehen aus extra weißem Spezialglas, welches im Vergleich zum üblichen Flachglas einen deutlich geringeren Grünanteil enthält.



→ „DryPod“ Display | S. 269



Glasschale „Gelo“

Glas, Innenseite strukturiert, Außenseite satiniert, rund

Art.-Nr.	Ø / Höhe in cm	Inhalt in L	VPE
5185.09	9,0/5,0	0,12	6er Pack
5185.14	14,0/4,5	0,35	12er Pack
5185.21	21,0/6,0	1,0	6er Pack
5185.27	27,0/6,5	2,0	6er Pack



Glasteller „Gelo“

Glas, Unterseite satiniert, rund

Art.-Nr.	Ø in cm	VPE
5184.14	14,0	12er Pack
5184.21	21,0	6er Pack
5184.25	25,0	6er Pack
5184.30	30,0	4er Pack

Handgefertigte Schalen in organischer Gestaltung

Die Serie „Nox“ begeistert durch ihre organische Formgebung und eine faszinierende Farbwelt aus tiefen blaugrauen Nuancen. Jede dieser außergewöhnlichen Glasschalen, die in drei Größen erhältlich sind, ist ein handgefertigtes Unikat – geformt aus geschmolzenem Glas, das in fließende, unregelmäßige Linien und weiche Konturen übergeht.

Die Kombination aus glänzender Oberfläche und intensiver, changierender Farbgebung macht die „Nox“-Schalen zu lebendigen Designobjekten. Sie betonen die Schönheit und Faszination des Unperfekten und bilden eine ansprechende, dabei jedoch zurückhaltende Bühne für die Präsentation von Speisen.

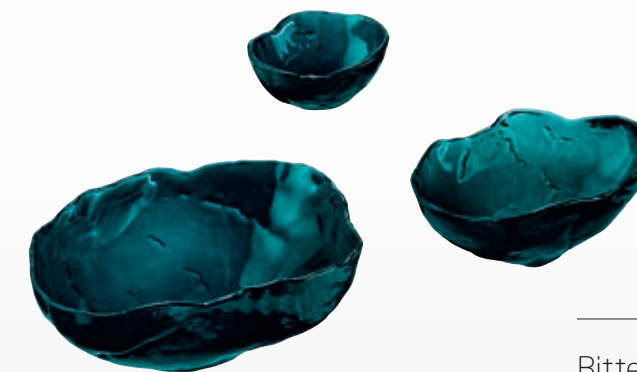

Glasschale „Nox“

Glas, blaugrau, strukturiert, oval, organisch geformt

Art.-Nr.	L x B x H in cm	Inhalt in L	VPE
5710.14	14,5x11,5x6,5	0,23	4er Pack
5710.25	25,0x17,0x10,5	1,35	2er Pack
5710.35	35,0x26,0x13,0	3,6	1 Stück

Bitte beachten Sie:

Die Schalen der Serie „Nox“ sind handgefertigte Unikate. Kleinere Luft einschlüsse und geringe Abweichungen in Form, Farbe und Stärke des Glases sind daher unvermeidbar.





Glasschale

Glas, 8 mm stark, schwarzgrau, oval, mit „Baumrindenstruktur“

Art.-Nr.	L x B x H in cm	VPE
5701	26,5x19,5x4,5	3er Pack

Glasteller/-platte

Glas, 8 mm stark, schwarzgrau, oval, mit „Baumrindenstruktur“

Art.-Nr.	L x B in cm	VPE
5700	33,0x24,0	3er Pack



Glasteller/-platte

Glas, 8 mm stark, schwarzgrau, rechteckig, mit „Baumrindenstruktur“

Art.-Nr.	L x B in cm	VPE
5702	40,0x22,0	2er Pack



Buffetschale

Glas, 6 mm stark, schwarzgrau, oval, strukturiert

Art.-Nr.	L x B x H in cm
512046	46,5x31,5x6,5



Buffetschale

Glas, 6 mm stark, schwarzgrau, rund, strukturiert

Art.-Nr.	Ø in cm	Höhe in cm
512039	39,0	7,5



Glasteller

Glas, 4 mm stark, schwarzgrau, rund, mit Spiralstruktur

Art.-Nr.	Ø in cm	Höhe in cm	VPE
517720	20,0	2,5/4,5	6er Pack
517725	25,0	3,0/6,0	6er Pack
517728	28,0	3,5/7,0	4er Pack





→ „Cuspis“ | S. 162



Glasplatte/-teller

Glas, 6 mm stark, schwarzgrau, länglich, mit Spiralstruktur

Art.-Nr.	L x B in cm	VPE
5169.31	ca. 31,0x12,5	6er Pack
5169.38	ca. 38,0x15,5	4er Pack
5169.41	ca. 41,5x12,5	4er Pack



Glasschälchen „Linea“

Glas, 4 mm stark, klar, schwarzes Liniendekor, rechteckig, strukturiert, spülmaschinengeeignet

Art.-Nr.	L x B in cm	VPE
5032.09	9,0x7,0	12er Pack

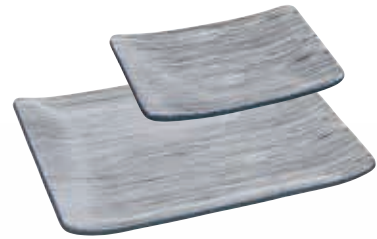

Glasplatte „Linea“

Glas, 6 mm stark, klar, schwarzes Liniendekor, rechteckig, strukturiert, spülmaschinengeeignet

Art.-Nr.	L x B in cm	VPE
5030.20	20,0x15,0	6er Pack
5030.31	31,0x25,0	4er Pack



Glasplatte „Linea“

Glas, 6 mm stark, klar, schwarzes Liniendekor, rechteckig, strukturiert, spülmaschinengeeignet

Art.-Nr.	L x B in cm	VPE
5031.31	31,0x12,0	6er Pack
5031.39	39,0x16,0	4er Pack
5031.41	41,0x12,0	4er Pack



Die flachen Glasplatten der Serie Linea bieten durch ihr kontrastreiches Dekor die ideale Basis zur Präsentation von Fingerfood, Sushi und mehr.

Das unregelmäßige Streifen-Dekor findet sich auch auf einem passenden Schälchen wieder – die perfekte Ergänzung für Soßen und Dips.



Bitte beachten Sie die Hinweise zu Naturschiefer auf S. 111.



Sushiplatte

Naturschiefer, nicht versiegelt, ca. 10 mm stark, nicht spülmaschinengeeignet, mit Stellfüßen

Art.-Nr.	L x B x H in cm
2550	25,0x25,0x2,0



Platzteller, Schiefer

Naturschiefer, ca. 5 mm stark, unversiegelt, nicht spülmaschinengeeignet, mit Gummifüßen

Art.-Nr.	Ausführung	L x B in cm
2543.30	quadratisch	30,0x30,0
2544.30	rechteckig	30,0x20,0



Glastablett

Glas, satiniert, rechteckig

Art.-Nr.	L x B x H in cm
5160.31	31,0x21,0x3,5
5160.62	62,0x21,0x3,5



Glastablett

Glas, schwarzgrau, rechteckig

Art.-Nr.	L x B x H in cm
5161.31	31,0x21,0x3,5
5161.62	62,0x21,0x3,5



Glasplatte

Glas, strukturiert, klar, quadratisch

Art.-Nr.	L x B in cm
5063	30,0x30,0
5063.50	50,0x50,0



Glasplatte

Glas, strukturiert, klar, rechteckig

Art.-Nr.	L x B in cm
5064	33,0x12,0



Glasplatte

Glas, strukturiert, klar, rechteckig, 4-geteilt

Art.-Nr.	L x B in cm
5084	33,0x12,0



Glastablett

Glas, tiefschwarz, für Buffet, Flying Buffet oder als Tablett einsetzbar

Art.-Nr.	L x B x H in cm	Ausführung
5142.34	35,0x35,0x2,0	quadratisch
5141.50	51,0x35,0x2,0	rechteckig



Platzteller

spezialgehärtetes Sicherheitsglas, 4 mm stark, rechteckig, gerundete Ecken, Kanten poliert, spülmaschinengeeignet, mit Gummifüßen (zum Selbstaufkleben), Unterseite kratzfest

Art.-Nr.	Ausführung	L x B in cm
1670.10	Weißglas	30,0x18,0



→ Tablett, Brücken und Löffelbänke „Modul“ | ab S. 149

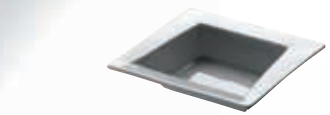

Schale „Modul“

Porzellan, weiß, quadratisch, tief, für Basistabletts „Modul“ aus Walnuss und Melamin

Art.-Nr.	L x B in cm	Inhalt in L	VPE
4381	11,0x11,0	0,07	12er Pack

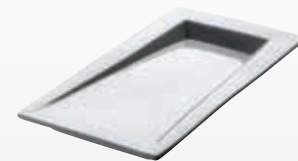

Teller „Modul“

Porzellan, weiß, rechteckig, flach, für Basistabletts „Modul“ aus Walnuss und Melamin

Art.-Nr.	L x B in cm	VPE
4383	22,0x11,0	12er Pack



Teller „Modul“

Porzellan, weiß, quadratisch, flach, Art.-Nr. 4385.22 für Basistabletts „Modul“ aus Walnuss und Melamin

Art.-Nr.	L x B in cm	VPE
4385.22	22,0x22,0	6er Pack
4385.27	27,0x27,0	4er Pack

„Collina“ eignet sich hervorragend für Antipasti und Kreationen der Pâtisserie, auch eine Auswahl an Obst im Hotelzimmer wird auf den Platten ideal in Szene gesetzt.

Zum Schutz von empfindlichen Möbeloberflächen sind jeder Platte Füße aus Moosgummi beigegepackt, welche bei Bedarf aufgeklebt werden können. Der streng geometrische Aufbau erlaubt es, mehrere Platten aneinanderzureihen und so in Länge oder Breite die Nutzfläche beliebig zu vergrößern. Bei seitlicher Betrachtung der Oberfläche erinnert die Optik an eine vom Wind geformte Wüstenlandschaft.



Design: Wilma Greim

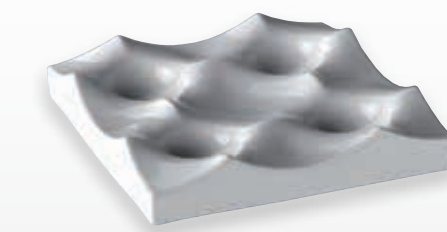

Platte „Collina“

Porzellan, weiß, nicht spülmaschinengeeignet, mit 4 Vertiefungen, mit 4 Moosgummifüßen (beigegepackt)

Art.-Nr.	L x B x H in cm
4503	24,5x24,5x4,5

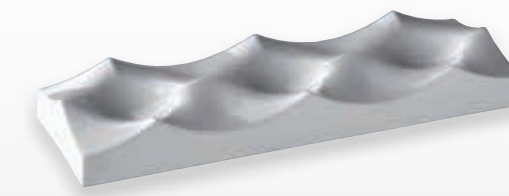

Platte „Collina“

Porzellan, weiß, nicht spülmaschinengeeignet, mit 3 Vertiefungen, mit 4 Moosgummifüßen (beigegepackt)

Art.-Nr.	L x B x H in cm
4504	36,5x12,5x4,5

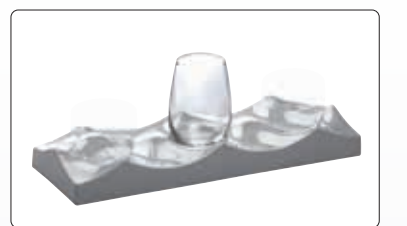

Glas

Klarglas, für Platte „Collina“ Art.-Nr. 4504

Art.-Nr.	Ø / Höhe in cm	Inhalt in L	VPE
5380	7,5/10,5	0,32	6er Pack





Food: Grzegorz Parczewski
www.facebook.com/grzegorz.parczewski.1

Auf Glas oder Porzellan gebettet

Die organische Form dieser außergewöhnlichen Objekte bietet die ideale Präsentationsfläche für anspruchsvoll inszenierte Zwischengänge oder eine extravagante Ablagefläche für allerlei Kleinigkeiten des Alltags. Auch in der Verwendung als Seifenschale macht das Kissen aus Glas eine gute Figur. Die größere Porzellanvariante setzt jedes Gericht in Szene und bildet einen spannenden Kontrast zu herkömmlichen Porzellanformen.

Design: Wilma Greim



Porzellankissen „Donna“
weiß, nicht spülmaschinengeeignet

Art.-Nr.	L x B x H in cm
4461.02	33,0x22,0x7,0



Glaskissen „Donna“
Glas, satiniert

Art.-Nr.	L x B x H in cm
5446.01PB	16,5x11,0x3,0



Food: Pâtisserie Walter (www.patisserie.de)

„DressCoat“ entstammt der Feder der Glas- und Porzellandesignerin Nadine Podewski. Die Gestaltung der Teller bzw. Schalen wird durch den scheinbar frei fallenden Faltenwurf von Tischdecken geprägt. Dies verleiht den Artikeln eine leicht anmutende, nahezu schwebende Wirkung. Die konkav ausgeformte Oberseite bietet Platz für kunstvoll dekorierte Gerichte und verhindert zuverlässig das unkontrollierte Verlaufen des Soßenspiegels.

„DressCoat“ ist in drei Größen erhältlich, jeder Artikel kann neben seiner Hauptverwendung als Plateau-Teller auch als Schale genutzt werden. Der Verlauf der Falten ergibt, gerade in der Verwendung als Schale, ein hochinteressantes Formenspiel.



Plateau-Teller „DressCoat“

Porzellan, weiß, Nutzfläche Plateau: Ø 19,5 cm, auch als Schale verwendbar

Art.-Nr.	Ø / Höhe in cm	Inhalt in L	VPE
4388	22,0/6,5	0,9	3er Pack



Design: Nadine Podewski



Plateau-Teller „DressCoat“

Porzellan, weiß, Nutzfläche Plateau: Ø 15 cm, auch als Schale verwendbar

Art.-Nr.	Ø / Höhe in cm	Inhalt in L	VPE
4387	17,0/8,5	0,85	3er Pack



Plateau-Teller „DressCoat“

Porzellan, weiß, Nutzfläche Plateau: Ø 7,5 cm, auch als Schale verwendbar

Art.-Nr.	Ø / Höhe in cm	Inhalt in L	VPE
4386.01	9,0/4,5	0,1	12er Pack



Coup-Teller „Catering“
Porzellan, weiß, rund, flach

Art.-Nr.	Ø in cm	VPE
3954.21	21,0	12er Pack



Schale „Catering de Luxe“
Porzellan, weiß

Art.-Nr.	Ø / Höhe in cm	Inhalt in L	VPE
4281.03	24,0/12,5	2,0	2er Pack
4281.04	28,0/14,5	3,5	2er Pack



→ Etagere „Falcon“ | S. 118

„oro79“ ist Luxus pur

Die exklusive Kleinserie besticht durch ihre außergewöhnliche Oberfläche in goldener Perlmutoptik. Eine vierteilige Kugel ermöglicht das Servieren von verschiedenen Speisen auf eine völlig neue Art.

„oro79“ ist außergewöhnlicher Service für anspruchsvolle Gäste.



Porzellankugel „oro79“

Porzellan, Außenseite goldfarben, vierteilig (3 Schalen: 0,5 L / 0,6 L / 0,25 L und Deckel), nicht spülmaschinenfest, nicht für Mikrowelle und Kombidämpfer geeignet

Art.-Nr.	Ø in cm	Höhe in cm
4563	15,5	15,8



Platte/Teller „oro79“

Porzellan, Oberseite goldfarben, mit Standfuß, nicht spülmaschinenfest, nicht für Mikrowelle und Kombidämpfer geeignet

Art.-Nr.	L x B x H in cm
4565.35	35,0x14,0x1,5

Platte/Teller „oro79“

Porzellan, Oberseite goldfarben, mit Standfuß, nicht spülmaschinenfest, nicht für Mikrowelle und Kombidämpfer geeignet

Art.-Nr.	L x B x H in cm
4564.26	26,5x26,5x1,5



„Cave“ besteht aus filigranem Hartporzellan und überzeugt durch seine weiche Formgebung und die samtige Haptik der unglasierten Außenseite. Die Miniaturschale ist prädestiniert für Stehempfänge oder das Flying Buffet, sie ist angenehm zu tragen und liegt perfekt in der Hand.

Die gläserne Variante ist in zwei Größen verfügbar und bietet für Obst, Nüsse und Knabbereien sowie geschmackvoll inszenierte Pasta oder Salate den passenden Rahmen. Die sanfte Tönung des grauen Glases, welches auf traditionelle Art mundgeblasen verarbeitet wird, inszeniert den Inhalt dieser formschönen Objekte. Dieser bleibt durch die gläserne Hülle geschützt, die großzügig dimensionierte Öffnung verführt zum Zugreifen.

Cool bleiben!

Das Servieren von gekühlten Speisen ist bei bestimmten Gerichten oder Zwischengängen in erster Linie eine technische Anforderung. Mit den zweifarbigen Kühlkissen ist diese Notwendigkeit auch optisch höchst anspruchsvoll umsetzbar, die Hülle aus schwarzem bzw. weißem Nylongewebe wirkt sehr edel und dezent. Die Kissen sind mit Gel gefüllt, welches auch im gefrorenen Zustand formbar bleibt und eine Anpassung an das verwendete Geschirr zulässt.

Alle Informationen zum Einsatz der Kissen am Buffet finden Sie auf Seite 62.



Schale „Cave“
Biskuitporzellan, weiß, Innenseite glasiert, Öffnung: Ø ca. 8 cm, in schwarzer Geschenkverpackung

Art.-Nr.	Ø in cm	Höhe in cm
4375.01PB	ca. 11,0	7,0

Kühlkissen
Nylon, schwarz/weiß, ungiftiges Kühlgel

Art.-Nr.	L x B in cm
5663.20	20,0x20,0

→ Schale/Korb „Covo“ | S. 72

Glasschale „Cave“
schwarzgrau, rund, mundgeblasen

Art.-Nr.	Ø in cm	Öffnung Ø in cm	Höhe in cm
4815.18	ca. 18,0	ca. 14,0	ca. 11,5
4815.24	ca. 24,0	ca. 19,0	ca. 16,5

Der Dekanter-Kühler „On The Rocks“ wurde exklusiv für die Zieher Dekanter „Eddy“ (4883) und „Star“ (4947) entwickelt. Der dafür ausgewählte graue Marmor besticht durch die vielfältigen Muster seiner Marmorierung. Jedes Stück ist ein Unikat und bietet die Möglichkeit, sowohl Weiß- als auch Rosé- und Rotwein stilvoll zu dekantieren und gleichzeitig zu temperieren.

Mit „On The Rocks“ können jedoch auch gekühlte Speisen auf außergewöhnliche Art präsentiert und auf Eis serviert werden. Von Austern oder einem Gläschen Kaviar bis zu einer Auswahl köstlicher Pralinés sind der Fantasie kaum Grenzen gesetzt.

Alle Informationen zu „On The Rocks“ finden Sie auf Seite 217.



Bitte beachten Sie:

Marmor ist ein Naturprodukt, die graue Marmorierung kann stark variieren, was die Wirkung dieses Natursteins sehr lebendig und außergewöhnlich macht.

Bestimmte Lebensmittel, insbesondere Fruchtsäuren (Zitronensäure), können bei längerem Kontakt die Oberfläche angreifen. Wir empfehlen daher den direkten Kontakt mit Lebensmitteln zu vermeiden. Bitte nur mit einem feuchten Tuch und milden Reinigungsmitteln reinigen. Nicht spülmaschinengeeignet.

Untersetzer „On The Rocks“
Marmor, grau gemustert, poliert, lebensmittelecht versiegelt, nicht spülmaschinengeeignet, für Schale „On The Rocks“ Art.-Nr. 8057

Art.-Nr.	Ø in cm	Höhe in cm
8058	ca. 14,0	ca. 2,0

Schale „On The Rocks“
Marmor, grau gemustert, poliert, lebensmittelecht versiegelt, nicht spülmaschinengeeignet

Art.-Nr.	Ø / Höhe in cm	Inhalt in L
8057	ca. 20,5/10,0	ca. 1,4



Wein-/Dekanterkühler „On The Rocks“
Set bestehend aus:
Schale und Untersetzer aus Marmor, grau gemustert, poliert, lebensmittelecht versiegelt, nicht spülmaschinengeeignet
2 Silikonringe für Dekanter „Eddy“ (4884.PB) und Dekanter „Star“ (4948.PB)
1 Set in schwarzer Geschenkverpackung

Art.-Nr.	Ø / Höhe in cm	Inhalt in L	VPE
8059.PB	ca. 20,5/11,0	ca. 1,4 L	1 Set (4-tlg.)



→ „DressCoat“ | S. 179



Plattteller, Schiefer

Naturschiefer, ca. 5 mm stark, unversiegelt, nicht spülmaschinengeeignet, mit Gummifüßen

Art.-Nr.	Ausführung	L x B in cm
2543.30	quadratisch	30,0x30,0
2544.30	rechteckig	30,0x20,0

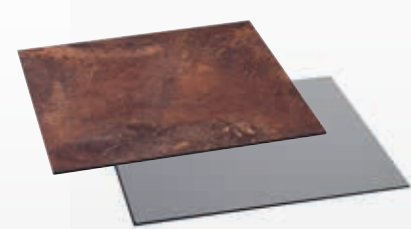

Plattteller

Schichtstoff, 8 mm stark, Mittellage schwarz, bruchfest, kratzbeständig, spülmaschinengeeignet, antistatisch, Kanten entgratet, Ecken gerundet

Art.-Nr.	Ausführung	L x B in cm
8007.06	Rost-Optik	34,0x34,0
8006.06	dunkelgrau	34,0x34,0



Plattteller/Glaseinlage

Klarglas, 6 mm stark, rund, Kante poliert und entgratet

Art.-Nr.	Ø in cm
4999	33,0



Plattteller

spezialgehärtetes Sicherheitsglas, 4 mm stark, rund, Kante poliert, spülmaschinengeeignet, mit Gummifüßen (zum Selbstauflieben), Unterseite kratzfest

Art.-Nr.	Ausführung	Ø in cm
1669.33	Schwarzglas	33,0
1671.33	Weißglas	33,0



Plattteller

spezialgehärtetes Sicherheitsglas, 4 mm stark, gerundete Ecken, Kanten poliert, spülmaschinengeeignet, mit Gummifüßen (zum Selbstauflieben), Unterseite kratzfest

Art.-Nr.	Ausführung	L x B in cm
1668.06	Schwarzglas	34,0x34,0
1670.10	Weißglas	30,0x18,0

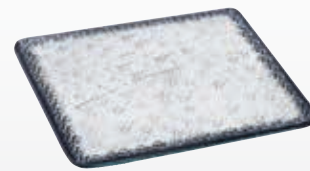

Plattteller „Ombra“

Glas, 6mm stark, klar, schwarzes Dekor, strukturiert, spülmaschinengeeignet

Art.-Nr.	L x B in cm
5114.06	34,0x34,0



Serviettenring „Reef“

Zinnlegierung, Oberfläche glatt, lebensmittelecht, nicht spülmaschinengeeignet

Art.-Nr.	Ø in cm	Länge in cm	VPE
2317	5,5x3,5	7,5	Zer Pack



Besteck-/Serviettenbox „Solid“

Walnussholz, lebensmittelecht versiegelt, nicht spülmaschinengeeignet, Gummifüße im Deckel (sachtes Verschießen, kann nur auf 90° geöffnet werden), mit schwarzem Filzeinleger, Edelstahlplatte auch mit Gravur möglich (Preis und Menge auf Anfrage), bei geöffnetem Deckel 15,5 cm hoch

Art.-Nr.	L x B x H in cm	Innenmaße in cm
4766	28,8x11,8x6,0	26,0x8,7



→ „Reef“ | S. 88-90



„Cuspis“



Die Clochen und Porzellanunterteile der Serie „Cuspis“ sind in der Formgebung von den Früchten des Eichenbaumes inspiriert. Ein Kugelgriff befindet sich an der Spitze der Clochen und sorgt für die unkomplizierte Handhabung dieser edlen Hauben. Unglasierte Außenseiten der zugehörigen Porzellanunterteile erinnern mit ihrer markanten Textur an Eichelkappen. Die Unterteile sind beidseitig einsetzbar.

Die beiden Stellringe auf der Unterseite des großen Tellers ermöglichen bei umgedrehter Verwendung, neben der Trennung der angerichteten Speisen in verschiedene Bereiche, auch den Einsatz von verschiedenen „Cuspis“-Clochen (4940.10 innen, 4940.25 außen).

Design: Michael Schwarzmüller



4389.25PB + 4940.10



Glas-Cloche „Cuspis“

Borosilikatglas, klar, mundgeblasen, sternförmiger Kugelgriff

Art.-Nr.	für Teller/Schälchen	Ø in cm	Höhe in cm
4940.08	4389.09	8,5	12,5
4940.10	4389.11	10,5	14,5
4940.25	4389.25PB	25,0	32,5



Plateau-Teller/Schälchen „Cuspis“

Porzellan, weiß, Nutzfläche (Ø ca. 6 cm/8 cm) und Innenseite glasiert, Außenseite Biskuit, auch als Schale verwendbar

Art.-Nr.	Ø in cm	Höhe in cm	Inhalt in L
4389.09	9,0	3,0	0,1
4389.11	11,5	3,5	0,18



Plateau-Teller/Schale „Cuspis“

Porzellan, weiß, Nutzfläche und Innenseite glasiert, Außenseite Biskuit, beidseitig verwendbar, für Clochen Art.-Nr. 4940.25 und 4940.10 (Unterseite)

Art.-Nr.	Ø in cm	Höhe in cm	Inhalt in L
4389.25PB	25,0	2,8	0,8

Clochen





→ Weinkühler „Stablo“ | S. 220



Die Glas-Clochen, welche in 6 Größen (Durchmesser von 9 bis 30 cm) erhältlich sind, begeistern durch ihre hohe Qualität und ungewöhnliche Form.

Diese Hauben sind hitzebeständig, leicht aber robust, spülmaschinengeeignet und einfach in der Handhabung. Jedes Teil ist von Hand gearbeitet und individuell geformt.

Rohstoff dieser Produkte ist Borosilikatglas, das in erster Linie bei Laborgläsern Verwendung findet. Es zeichnet sich durch große Widerstandskraft gegen Hitze und Temperaturschwankungen sowie Bruchbeständigkeit aus. Einen Weinkühler im gleichen Design finden Sie auf der Seite 220.



Glas-Cloche

Borosilikatglas, klar, mundgeblasen, von Hand bearbeitet, für Untersetzer „Solid“ Art.-Nr. 4700.01

Art.-Nr.	Ø in cm	Höhe in cm
4982.09	9,0	ca. 14,0-16,0



Untersetzer „Solid“

Walnussholz, lebensmittelecht versiegelt, nicht spülmaschinengeeignet, für Glas-Cloche 4982.09

Art.-Nr.	Ø / Höhe in cm	Ø Vertiefung in cm
4700.01	15,3/2,0	9,3



Glas-Cloche

Borosilikatglas, klar, mundgeblasen, von Hand bearbeitet, für Untersetzer „Solid“ Art.-Nr. 4734...

Art.-Nr.	Ø in cm	Höhe in cm
4880.18	18,5	ca. 29,0-32,0
4880.22	22,5	ca. 35,0-38,0
4880.26	26,0	ca. 41,0-44,0
4880.30	30,0	ca. 48,0-51,0



Untersetzer „Solid“

Walnussholz, lebensmittelecht versiegelt, nicht spülmaschinengeeignet, stapelbar, für Glas-Clochen Art.-Nr. 4848, 4850, 4851, 4852 und 4880... sowie für Einlegeplatten aus Glas Art.-Nr. 5244...

Art.-Nr.	Ø / Höhe in cm	für Clochen / Einleger
4734.01	23,0/3,0	Ø 18,5/16,7 cm
4734.02	27,0/3,0	Ø 22,5/20,7 cm
4734.03	30,5/3,0	Ø 26,0/24,2 cm
4734.04	34,5/3,0	Ø 30,0/28,2 cm



Untersetzer/Glaseinlage

Klarglas, 4 mm stark, rund, Kanten poliert und entgratet, mit 4 transparenten Silikonfüßen

Art.-Nr.	Ø in cm	für Untersetzer „Solid“ Art.-Nr.
5244.17	16,7	4734.01
5244.21	20,7	4734.02
5244.24	24,2	4734.03
5244.28	28,2	4734.04



Glas-Cloche

Borosilikatglas, klar, mundgeblasen, von Hand bearbeitet, für Untersetzer „Solid“ Art.-Nr. 4700

Art.-Nr.	Ø in cm	Höhe in cm
4982	13,0	ca. 20,0-23,0



Untersetzer/Glaseinlage

Klarglas, 4 mm stark, rund, Kanten poliert und entgratet, mit 4 transparenten Silikonfüßen, für Untersetzer „Solid“ Art.-Nr. 4700

Art.-Nr.	Ø in cm	VPE
5244	13,0	6er Pack



Untersetzer „Solid“

Walnussholz, lebensmittelecht versiegelt, nicht spülmaschinengeeignet, für Glas-Cloche 4982

Art.-Nr.	Ø / Höhe in cm	Ø Vertiefung in cm
4700	22,0 / 2,0	13,3



Glas-Cloche/Weinkühler

Klarglas, mundgeblasen, verstärkte Ausführung, mit rundem Griff, passend für Untersetzer „Solid“ Art.-Nr. 4734.02 (als Cloche) und Weinkühler-Gestell Art.-Nr. 2220.70 (als Weinkühler)

Art.-Nr.	Ø in cm	Höhe in cm
4848	22,5	26,0

Untersetzer/Glaseinlage

Klarglas, 4 mm stark, rund, Kanten poliert und entgratet, mit 4 transparenten Silikonfüßen

Art.-Nr.	Ø in cm	für Untersetzer „Solid“ Art.-Nr.
5244.21	20,7	4734.02

Untersetzer „Solid“

Walnussholz, lebensmittelecht versiegelt, nicht spülmaschinengeeignet, stapelbar, für Glas-Clochen Art.-Nr. 4848, 4851 und 4880.22 sowie für Einlegeplatten aus Glas Art.-Nr. 5244.21

Art.-Nr.	Ø / Höhe in cm	für Clochen / Einleger
4734.02	27,0/3,0	Ø 22,5/20,7 cm

→ Weinkühler-Ständer „Mikado“ | S. 221



Bitte beachten Sie:

Die Cloche 4848 kann auch als eleganter Weinkühler genutzt werden und wird deshalb in verstärkter Qualität gefertigt. Das Resultat ist ein etwas höheres Gewicht bei deutlich verbesserter Stabilität. Das passende Gestell „Mikado“ finden Sie auf Seite 221.



Die Clochen auf diesen Seiten sind mundgeblasen und werden, im Gegensatz zu unseren Clochen aus Borosilikatglas (Seite 188/189), von Hand aus einem massiven Glastropfen gearbeitet. Daher sind kleine Lufteinschlüsse oder leichte Schlieren nicht immer vermeidbar. Jede Cloche ist einzigartig, das Resultat ist eine harmonische Belebung des Buffets zum attraktiven Preis.



Anwendungsbeispiel: Präsentation einer Edel-Biersorte



Glas-Cloche

Klarglas, mundgeblasen, mit rundem Griff, für Untersetzer „Solid“ Art.-Nr. 4734...

Art.-Nr.	Ø in cm	Höhe in cm
4850	18,5	31,0
4851	22,5	37,0
4852	26,0	43,0

Untersetzer/Glaseinlage

Klarglas, 4 mm stark, rund, Kanten poliert und entgratet, mit 4 transparenten Silikonfüßen

Art.-Nr.	Ø in cm	für Untersetzer „Solid“ Art.-Nr.
5244.17	16,7	4734.01
5244.21	20,7	4734.02
5244.24	24,2	4734.03
5244.28	28,2	4734.04

Untersetzer „Solid“

Walnussholz, lebensmittelecht versiegelt, nicht spülmaschinengeeignet, stapelbar, für Glas-Clochen Art.-Nr. 4848, 4850, 4851, 4852 und 4880... sowie für Einlegeplatten aus Glas Art.-Nr. 5244...

Art.-Nr.	Ø / Höhe in cm	für Clochen / Einleger
4734.01	23,0/3,0	Ø 18,5/16,7 cm
4734.02	27,0/3,0	Ø 22,5/20,7 cm
4734.03	30,5/3,0	Ø 26,0/24,2 cm
4734.04	34,5/3,0	Ø 30,0/28,2 cm

Plattteller, Glas

spezialgehärtetes Sicherheitsglas, 4 mm stark, rund, Kante poliert, spülmaschinengeeignet, mit Gummifüßen (zum Selbstaufkleben), Unterseite kratzfest

Art.-Nr.	Ausführung	Ø in cm
1669.33	Schwarzglas	33,0
1671.33	Weißglas	33,0



Bitte beachten Sie:
Diese Artikel sind mundgeblasen und von Hand bearbeitet. Geringe Maßtoleranzen sind daher normal und unvermeidbar!



Gebäck-/Kuchenständer

Klarglas, mit Fuß

Art.-Nr.	Ø in cm	Ø Fuß in cm	Höhe in cm
5349.21	21,0	10,5	9,5
5349.28	28,0	13,0	11,5
5349.33	33,5	13,0	11,0

Glas-Cloche

Klarglas, für Gebäck-/Kuchenständer Art.-Nr. 5349...

Art.-Nr.	Ø in cm	Höhe in cm
5350.16	16,0	13,0
5350.23	23,0	16,5
5350.27	27,5	20,5



Glas-Cloche

Klarglas, mundgeblasen, mit rundem Griff, für Glasständer Art.-Nr. 4854... (bitte separat bestellen)

Art.-Nr.	Ø in cm	Höhe in cm
4853	10,5	11,5

Glasständer

Klarglas, mundgeblasen, mit rundem Fuß (Ø 8 cm) und Plattform (Ø 11,5 cm), für Glas-Cloche Art.-Nr. 4853

Art.-Nr.	Höhe in cm
4854.01	13,0
4854.02	16,5
4854.03	23,0



Glas-Cloche

kristallines Glas, klar, mundgeblasen, für Nutzflächen ab Ø 9,5 cm

Art.-Nr.	Ø in cm	Höhe in cm	VPE
5482.10	10,5	ca. 13,0	2er Pack
5482.15	15,5	ca. 19,5	1Stück



Food: Pâtisserie Walter (www.patisserie.de)

→ Gläser VISION | S. 200
Gourmet-Teller „Pulsar“ | S. 160



Weingläser,
Dekanter,
Bar & mehr



@trotterwine

Die VISION der Einfachheit

Es gibt bei dieser Serie keine Weiß- oder Rotweingläser, sondern lediglich Themen- oder Charaktergläser. Mit dem Namen der Gläser FRESH, STRAIGHT, INTENSE, BALANCED, RICH, NOSTALGIC und SIDE erklärt sich spielerisch einfach auch deren Einsatzmöglichkeit. Man greift intuitiv zu dem Glas, welches die Geschmacksmomente, die man besonders betonen möchte, am besten präsentiert. Soll ein kraftvoller Wein harmonisiert oder ein wenig lebendiger und frischer werden, nimmt man das entsprechende Glas, das seine Bestimmung schon im Namen trägt.

VISION – Das Geschmackserlebnis!



Folgen Sie uns auf YouTube:
„ZIEHER VISION Video“





Filigrane Handwerkskunst trifft auf innovatives Design

Bei den Zieher Gläsern handelt es sich um hochwertigste Handwerkskunst, die in einer der wohl innovativsten und besten Glasbläsereien der Welt entsteht. Die Gläser werden aus kristallinem Glas ohne Zusatz von Blei in traditionellem Verfahren mundgeblasen gefertigt. Jedes Glas ist ein Unikat und wurde von einem Glasbläser mit Kunstfertigkeit und Hingabe geschaffen.



▶ Die Handwerkskunst

Funktionales Design für maximale Aromenpräsenz

Die Serie VISION garantiert hochedles und faszinierendes Design, verbunden mit einem einzigartigen Ästhetikempfinden. Die Formgebung der Kelche und die wellenförmige Gestaltung der Böden ermöglichen maximale Aromenpräsenz und eine optimale Entwicklung des Weines.

Einzigartige Lichtbrechung

VISION bietet perfekten Weingenuss: intuitiv, unkompliziert und immer entsprechend den eigenen Wünschen. Vor allem aber ist es die Faszination des Lichts, der Farben und der visuellen Tiefe, die Ihren Blick nicht mehr von dem Glas abschweifen lässt, denn: So haben Sie Wein noch nie gesehen!



VISION – Das Geschmackserlebnis!

Die Welle, die das Potenzial im Wein entfesselt

Die Form des Glasbodens vergrößert die Oberfläche, um den Wein besser zu belüften und schneller zu öffnen. Die Welle erzeugt eine Dynamik, die die sensorische Wahrnehmung von Geschmack und Aroma intensiviert und den Weingenuss zu einem Erlebnis macht.

„Die Sauerstoffeinbindung stabilisiert die Weine, was die Aromatik verstärkt, harmonisiert und selbst schwierigste Weine geschmacklich zusammenführt und perfekt erscheinen lässt.“

Silvio Nitzsche, Sommelier





FRESH jetzt mit Moussierpunkt!



VISION kennenlernen!

Die Gläser FRESH, STRAIGHT, INTENSE und BALANCED sind auch in einer Einzelverpackung verfügbar.



→ Weinglasdeckel „Tesoro“ | S. 204

Die Zieher Food-VISION

Die Serie VISION ist prädestiniert für Wein und wurde dafür konzipiert, dessen verschiedenste Facetten optimal zu präsentieren. Zusätzlich bieten die Gläser eine außergewöhnliche Bühne für kleine Köstlichkeiten oder den Gruß aus der Küche. Die harmonische Wellenform des Glasbodens lässt bei einer Füllung mit Schäumchen oder Flüssigem einen reizvollen Ring entstehen. Die Mulde in dessen Zentrum bietet Platz für Amuse-Bouches oder dekorative Highlights.

Bitte beachten Sie

die beige packten Pflegehinweise!
Weitere Informationen | S. 206



FRESH
kristallines Glas, klar, mundgeblasen, mit Moussierpunkt

Art.-Nr.	Ø / Höhe in cm	Inhalt in ml	VPE
5480.01	8,0/24,0	ca. 340	2er Pack
5480.01-1	8,0/24,0	ca. 340	1 Stück

Für sehr frische Weißweine, Frizzante und jede Art von Schaumwein, leichte Roséweine

Aufgrund der breiten Öffnung dieses Glases kann bei Schaumweinen die Kohlensäure sanft verdampfen. Die Nase wird in ihrer Aromenwahrnehmung nicht durch eine Kohlensäurekonzentration geschockt, wie dies beim klassischen Schaumweinglas oft der Fall ist. Das Glas konfrontiert den Gaumen mit einer zentralisierten Aromenkonzentration und lässt den Wein dadurch herrlich lebendig, erfrischend und leicht erscheinen. Die Entwicklung der geschmackstragenden, frischen Säurestrukturen wird gefördert und einzelne Bukettstränge werden fokussiert wiedergegeben. Der Moussierpunkt am Kelchboden erzeugt bei Schaumwein eine feine Perlenschnur aus aufsteigenden Kohlensäureperlen.



STRAIGHT
kristallines Glas, klar, mundgeblasen

Art.-Nr.	Ø / Höhe in cm	Inhalt in ml	VPE
5480.02	9,0/27,0	ca. 540	2er Pack
5480.02-1	9,0/27,0	ca. 540	1 Stück

Für rebsortenrein definierte sowie fruchtige und aromatisch präsenzte Rot- und Weißweine

In diesem Glas werden die Eigenschaften der Weine harmonisch eins zu eins wiedergegeben. Die Echtheit der Aromenkultur einer Rebsorte wird greifbar gemacht und unverfälscht dargeboten, was dieses Glas für alle Arten von Authentizitätsrebsorten wie Riesling oder Sauvignon Blanc besonders geeignet macht. Leichte, aromatische Rotweine werden zum reinen Trinkvergnügen.



INTENSE
kristallines Glas, klar, mundgeblasen

Art.-Nr.	Ø / Höhe in cm	Inhalt in ml	VPE
5480.03	10,5/28,0	ca. 640	2er Pack
5480.03-1	10,5/28,0	ca. 640	1 Stück

Für opulente, große Gewächse, kraftvolle Weiß- und Rotweine, rustikale, säurebetonte Weiß- und Rotweine, junge und mittelalte Bordeaux-Weine

Aufgrund des sich verjüngenden Kamins werden in diesem Glas die Aromenmoleküle intensiviert und regelrecht aus dem Glas geschleudert. Die Säure gliedert sich harmonisch in den Fruchtkörper ein und komplettiert das opulente Gesamtkraftempfinden. Das Glas sorgt für intensive Oxidation und ist somit ideal für alle Weine, die dekantiert oder karaffiert werden können.



BALANCED
kristallines Glas, klar, mundgeblasen

Art.-Nr.	Ø / Höhe in cm	Inhalt in ml	VPE
5480.04	12,0/25,0	ca. 850	2er Pack
5480.04-1	12,0/25,0	ca. 850	1 Stück

Für weiße und rote Burgunder, große Piemonteser, extrem vielschichtige und doch sensible Weiß- und Rotweine, sehr opulente Roséweine, alte Jahrgangschampagner

Ein perfektes Glas für Weine, die man aufgrund ihrer sensiblen Struktur nicht dekantieren möchte, die aber dennoch sehr viel Luft benötigen. Purer Gleichklang entspringt diesem Kristall. Selbst in sich unharmonische Weine vermag es konzentriert und zugleich höchst elegant wiederzugeben. Dieses Glas lässt Weine zu einem aromatischen Gesamterlebnis werden, ohne sie dabei zu überfordern.



RICH
kristallines Glas, klar, mundgeblasen

Art.-Nr.	Ø / Höhe in cm	Inhalt in ml	VPE
5480.05	7,0/23,0	ca. 280	2er Pack

Für Süd-, Süß- und Dessertweine sowie alle Arten von Spirituosen

Ein Glas für nahezu alle schwergewichtigen und alkoholreichen Getränke. Die kleine Präsentationsfläche sorgt dafür, dass der Wein oder der Brand sich nicht allzu geballt entwickeln kann, so dass die schwergewichtigen Aromenelemente nuanciert preisgegeben werden. Aufgrund der schmalen Öffnung des Glases kann man die Nase nicht zu sehr darin vertiefen und vermeidet somit einen Alkoholschock der wahrnehmenden Schleimhäute.



NOSTALGIC
kristallines Glas, klar, mundgeblasen

Art.-Nr.	Ø / Höhe in cm	Inhalt in ml	VPE
5480.06	10,5/16,5	ca. 250	2er Pack

Für Cocktails und als Food-Glas

Der weite Kelch eignet sich perfekt für die elegante Präsentation kreativer Cocktails, ein-drucksvoller Amuse-Bouches oder anspruchsvoller Desserts. In Kombination mit SIDE ideal für stilles Wasser, um beim Servieren leicht unterscheiden zu können.



SIDE
kristallines Glas, klar, mundgeblasen

Art.-Nr.	Ø / Höhe in cm	Inhalt in ml	VPE
5480.07	9,0/10,5	ca. 480	2er Pack

Für Mineralwässer und alkoholfreie Getränke

Dieses Glas ergänzt die Weingläser als geschmackvoller Begleiter, um stilles oder kohlen-säurehaltiges Mineralwasser und alkoholfreie Getränke stilvoll zu servieren. Die Kohlensäure wird gleichmäßig harmonisiert und die Säuren und Mineralelemente hochwertiger Quellen werden erfrischend auf der Zunge und am Gaumen platziert, ohne aufdringlich zu wirken.



VISION

„Natürlich gibt es ein Leben ohne Wein, aber wer will das schon?“

Silvio Nitzsche, Sommelier



Weiterführende Informationen zur Serie VISION, Philosophie und tiefgreifende Analysen des Sommeliers Silvio Nitzsche, finden Sie unter:
www.zieher.com/de/highlights/vision



Seit über dreißig Jahren ist Silvio Nitzsche als Sommelier im Dienste des Gastes und des Weines tätig, unter anderem in einigen der besten Sterne-Restaurants.

Wichtigste berufliche Stationen von Silvio Nitzsche:

- Sommelier im Restaurant „Dieter Müller“ (19,5 GM, *** Michelin), Bergisch Gladbach/D
- Sommelier in „Erna's Elderberry House“, Oakhurst/CA, USA
- Stellvertretender Restaurantleiter und Sommelier im Restaurant „Speisemeisteri“ (18 GM, ** Michelin), Stuttgart/D
- Leitung des Weineinzel- und Großhandelsunternehmens KierdorfWein

Im Jahr 2007 fand der Sommelier in Dresden eine neue Heimat. Mit der dort eröffneten WEIN | KULTUR | BAR hat er es mit seinem Team geschafft, eine der besten Weinbars Europas im Weinbewusstsein vieler zu etablieren.

Es ist ihm gelungen, einen Ort zu schaffen, an dem Wein selbstverständlich ist. Nicht umsonst erlangte er so bereits 6x die Auszeichnung „Beste Weinkarte des Jahres“.

Die WEIN | KULTUR | BAR wird im Gault & Millau gelistet und vom Falstaff BARGUIDE 2024 als beste Weinbar Deutschlands geführt. Die NZZ kürte die Weinbar 2024 zur besten Weinbar Europas.

Silvio Nitzsche hat seine Weinbar Anfang 2024 einem ehemaligen Mitarbeiter übergeben, der sie erfolgreich weiterführt. Er selbst widmet sich seit Anfang 2024 mit viel Erfolg dem Podcast-Projekt „SOMMELIER“, bei welchem er die interessantesten Sommeliers Deutschlands zum Gespräch bittet.

In seinem beruflichen Leben hat der Sommelier für seine Tätigkeit und für sein Unternehmen zahlreiche Auszeichnungen erhalten. Mehrfach wurde Silvio Nitzsche vom Magazin „Der Feinschmecker“ zu einem der zehn besten Sommeliers Deutschlands gewählt und 2019 mit dem „Award of Honour“ ausgezeichnet. Seit weit über zehn Jahren wird er dauerhaft in den Top 50 Listings der besten deutschen Sommeliers des Rolling Pin und des Busche Verlags/Aral Schlemmer Atlas gelistet. Zuletzt wurde er vom Magazin Falstaff zum „Sommelier des Jahres“ gekürt.

Silvio Nitzsche verkostet für den „Vinum Weinguide“ und den „Weinwisper“ und ist hier verantwortlich für die Region Saale-Unstrut.

Stimmen aus der Weinwelt



„Mit jedem Schluck verstehe ich ein bisschen besser, dass dieses Glas nicht nur ein einfacher Übermittler ist, sondern ein Werkzeug, das Erlebnisse formt.“

Yoann Palej, Journalist, @yoannpalej, Frankreich



„Am beeindruckendsten ist, wie weinfreundlich die Zieher-Gläser sind. Sie machen das Probieren und Trinken von Wein zu einem richtigen Genuss.“

Alison Flemming Mw, Deutschland
www.tastebyflemming.de



„Den Zieher Gläsern gelingt es auf unvergleichliche Weise, die Eleganz und das Geschmackserlebnis des Weines zu verbessern.“

Emanuele Trono, @enoblogger, Italien



„Im Restaurant werde ich von den Gästen immer wieder auf unsere Vision Gläser von Zieher angesprochen. Den perfekten Auftritt der Weine im gastronomischen Umfeld nicht mitzudenken, würde das Genusserlebnis unvollendet belassen.“

Christian Stahl, Sternekoch und Winzer, Deutschland



„Die weltbesten Weine, serviert in einem Zieher Glas, perfektionieren meine Menüs!“

Christian Senff, @naminewitt
Insel Föhr, Nieblum, Deutschland



„Zieher Gläser erschließen neue Facetten und präsentieren den Wein auf gänzlich andere Art.“

Christian Müller, Weingut Max Müller | Volkach, Deutschland

Folgen Sie uns in den sozialen Medien und bleiben Sie immer informiert!

#ziehermoment @zieherglass



[facebook.com/
ZieherGermany](https://facebook.com/ZieherGermany)



[instagram.com/
zieherglass](https://instagram.com/zieherglass)



[youtube.com/
ZieherGermany](https://youtube.com/ZieherGermany)



[linkedin.com/
company/zieher-kg](https://linkedin.com/company/zieher-kg)



[xing.com/
companies/zieherkg](https://xing.com/companies/zieherkg)

Das Produkt:

Der Weinglasdeckel „Tesoro“ bewahrt die flüchtigen Aromen und passt auf jedes VISION Weinglas. Zugleich schützt er den Wein vor fliegenden Insekten und anderen Fremdkörpern.

Die Deckel sind aus hochwertigem Borosilikatglas hergestellt, das aus dem Laborbereich stammt und für ausgezeichnete chemische Beständigkeit sowie hohe Lichtdurchlässigkeit in Kombination mit einer makellosen Oberflächenqualität bekannt ist.

Das bruchfeste Glas lässt sich problemlos in der Spülmaschine reinigen und ist geruchsneutral – die Grundvoraussetzung für die Bewahrung der Aromen des Weines.

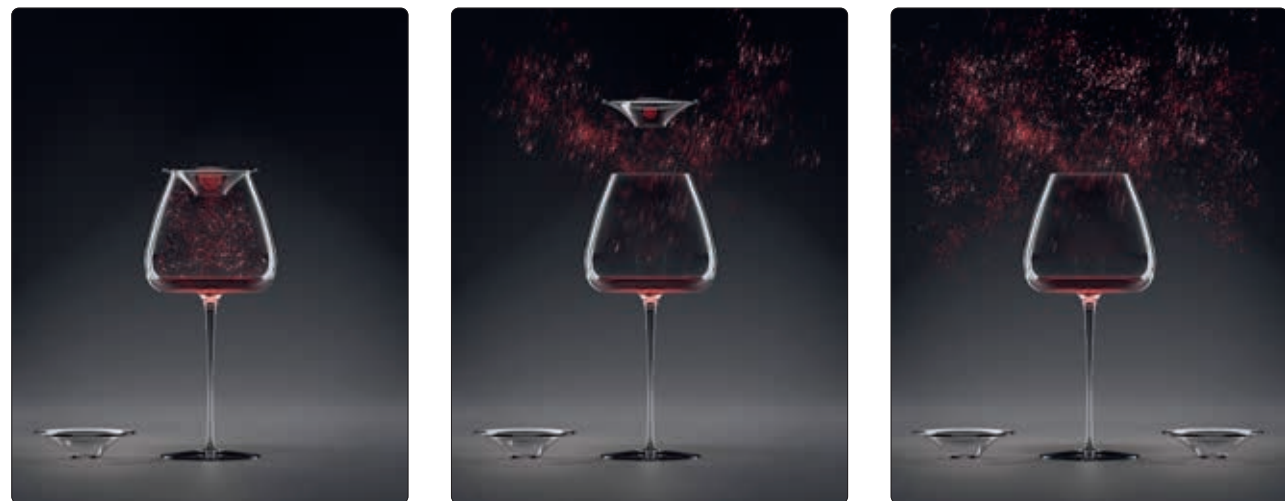

Die Probe aufs Exempel:

Nehmen Sie zwei gleiche Gläser. Befüllen Sie nun beide gleich voll. „Verschließen“ Sie eines der Gläser mit „Tesoro“ und lassen Sie das andere offen stehen. Warten Sie nur fünf Minuten und riechen Sie anschließend an beiden Gläsern.

Schmecken werden beide Weine gleich! Das spricht für die Entwicklung des Weines, welche er geöffnet dennoch vollzieht. Beachten Sie die Aromenvielfalt, welche Sie in dem mit dem Deckel verschlossenen Glas aufnehmen und analysieren können. Sie werden erstaunt sein.

Die Tapas-Kultur:

Tapas (wörtl.: Deckelchen) sind mittlerweile eine gastronomische Konzeption geworden. Dem eigentlichen Ursprung entsprechend können Sie Ihren Gästen begleitende Snacks und Naschereien auf dem „Tesoro“ anrichten und mit dem Weinglas servieren.



Weinglasdeckel „Tesoro“

Borosilikatglas, klar, mundgeblasen

Art.-Nr.	Ø in cm	Höhe in cm	VPE
5478	9,0	2,3	2er Pack
5478-06	9,0	2,3	6er Pack

Deckt edle Weine ab, bewahrt flüchtige Aromen und dient als Servierdeckel.

Ein Wein-Genusshelfer!

„Es ist nicht nur ein Weinglasdeckel, es ist das Einfangen der Vergänglichkeit. Kaum etwas ist so flüchtig, wie die Weinaromen, die einer geöffneten Flasche, einem befüllten Weinglas entströmen. Es passiert automatisch und naturgewollt. Es ist unumkehrbar und hinterlässt im Nachhinein nicht selten das Bedauern, den Moment nicht einfangen zu können.“

Manchmal sind es dann gerade die kleinen und unscheinbaren Dinge, die einen besonders großen und bleibenden Eindruck hinterlassen – wie der Weinglasdeckel „Tesoro“.

Er schafft Weinerlebnisse, wie sie noch nie bewusst und offensichtlich wahrgenommen wurden.“

Silvio Nitzsche, Sommelier



Die Funktion:

Im Inneren eines Weinglases entsteht ein Mikrokosmos aus verschiedenen Aromamolekülen. Die Vielfalt der primären, sekundären und tertiären Duftstoffe entströmt einem Weinglas in mehreren Stufen und kann nicht im Zusammenspiel genossen werden.

Der Deckel „Tesoro“ konserviert die flüchtigen Aromen im Glas. Der Wein entwickelt sich nicht langsamer, aber die normalerweise verfliegenden Duftmoleküle können nach eigenem Belieben schrittweise oder gemeinsam wahrgenommen werden. Der kleine Genusshelfer ermöglicht so ein völlig neues Weinerlebnis.

VISION

Das Premium-Poliertuch aus Mikrofaser ist kratz- und fussselfrei und eignet sich hervorragend zum Polieren von Weingläsern und Dekanteren. Das Poliertuch ist bis zu 90 Grad waschbar und sorgt für streifen- und schlierenfreie Ergebnisse. Bitte beachten Sie die Pflegehinweise.

Der VISION-Präsentationskoffer ist ein stabiler Hartschalenkoffer mit passgenauer Schaumeinlage für alle Gläser der Serie VISION und ideal für die Präsentation der Gläser beim Interessenten vor Ort.



VISION Präsentationskoffer

Hartschalenkoffer mit Schaumeinlage, inklusive je 1 Stück der VISION Gläser (5480.01 - .07), Poliertuch, Baumwollhandschuhe und Informationsflyer VISION und Dekanter

Art.-Nr. L x B x H in cm
5661.02 65,0x34,5x18,0

Gläser-Poliertuch

Premium-Poliertuch aus Polyester, Mikrofaser, weiß, waschmaschinengeeignet

Art.-Nr. L x B in cm
5664 70,0x43,5

Pflegehinweise VISION:

Um die Schönheit der Gläser möglichst lange zu erhalten, empfehlen wir Ihnen die Reinigung per Hand. Doch auch die Nutzung der Spülmaschine ist möglich:

- Wählen Sie möglichst kurze Spülprogramme mit niedrigen Temperaturen sowie einen für Gläser geeigneten Reiniger und passen Sie die Wasserhärte auf einen Bereich von 4-6 an.
- Entnehmen Sie Ihre Gläser möglichst direkt nach der Beendigung des Spülvorganges aus der Maschine.
- Polieren Sie Ihre Gläser mit Tüchern aus Halbleinen oder Mikrofaser. Baumwolltücher können kleine Kratzer und Fusselspuren hinterlassen.
- Nutzen Sie beim Polieren am besten zwei Tücher. So können Sie den Kelch gleichzeitig von innen und außen polieren. Um ein Brechen des Stiels zu verhindern, sollte keinesfalls beim Polieren des Kelches am Fuß gedreht werden.



Weitere Informationen:
WWW.ZIEHER-VISION.COM

Für die Serie VISION empfehlen wir das CAMBRO – Camrack® Geschirrspülsystem

Bitte wenden Sie sich bei Interesse oder Fragen direkt an Ihren Cambro-Vertreter.



Camrack® 4-in-1 Geschirrspülsystem

- Effiziente Reinigung
- Optimale hygienische Lagerung
- Bestandskontrolle
- Sicherer und hygienischer Transport

Das Camrack®-System von Cambro® schützt Ihre edlen Stiel- und Bechergläser nicht nur beim Spülen, sondern auch beim Stapeln, Aufbewahren und Transportieren. Alle Informationen zum Camrack® Geschirrspülsystem finden Sie unter www.cambro.com.

Camrack® Geschirrspülsystem

Cambro® bietet ein 4-in-1-System, in dem Glaswaren in einer einzigen Verkaufseinheit gespült, aufbewahrt, identifiziert und transportiert werden können. Diese Verkaufseinheit besteht aus dem Camdolly®, Camrack®-Körben und der Camrack®-Abdeckung.

Zubehör - Wagen und Abdeckung



Art.-Nr. L x B x H in cm Farbe
CDR2020 54,3x54,3x20,3 Softgrau (151)



Art.-Nr. L x B x H in cm Farbe
DRC2020 50,0x50,0x2,4 Grau (180)

Art.-Nr. Spülkorb	Anzahl Fächer	Max. Höhe	Max. Ø	Korbhöhe	für Art.-Nr.	Name
25S958	25	25,8 cm	8,7 cm	30,8 cm	5480.01	FRESH
20S1114	20	30,0 cm	9,8 cm	34,9 cm	5480.02	STRAIGHT
16S1114	16	30,0 cm	10,9 cm	34,9 cm	5480.03	INTENSE
9S958	9	25,8 cm	14,8 cm	30,8 cm	5480.04	BALANCED
30S958	30	25,8 cm	7,9 cm	30,8 cm	5840.05	RICH
16S638	16	17,4 cm	10,9 cm	22,5 cm	5480.06	NOSTALGIC
20S418	20	11,4 cm	9,8 cm	14,3 cm	5480.07	SIDE

Dekanter





„Doppio“ – darf es etwas mehr sein?

Im Dekanter „Doppio“ erhält Wein eine doppelte Bühne, die für Aufmerksamkeit und überraschende Effekte sorgt.

Die geometrische Linienführung und die reduzierte Gestaltung lenken den Blick auf das Innere, denn im befüllten Zustand offenbart sich das ganze Geheimnis dieses außergewöhnlichen Designs.

Bereits beim Einschenken verteilt sich der Wein auf die beiden Ebenen des „Doppio“ Dekanters, wodurch ansprechende visuelle Akzente entstehen. Fast könnte man meinen, der Wein würde schweben.

Neben dem natürlichen Fluss des Weines, welcher sich über die Innenseiten des Dekanters in beide Ebenen ergießt, hat auch die Aufteilung in zwei Bereiche einen der Weinentwicklung zuträglichen Effekt. Diese Aufspaltung erzeugt, bei vergleichsweise geringem Platzbedarf auf dem Tisch, eine signifikant vergrößerte Oberfläche des Weines, was den möglichen Sauerstoffkontakt maximiert. Die Zweiteilung bleibt auch beim Ausgießen erhalten, so dass durch den kaskadierten Fluss ein Wasserfalleffekt entsteht, der die Belüftung durch Verwirbelung zusätzlich verstärkt.

„Doppio“ wird in aufwändiger Handarbeit aus hochwertigem Borosilikatglas gefertigt, das robust und leicht zu reinigen ist. Die ideale Füllmenge des Dekanters beträgt 0,75 Liter, dies generiert maximalen Sauerstoffkontakt und schönste optische Effekte.

Design: Itamar Harari



Dekanter/Karaffe „Doppio“

Borosilikatglas, klar, mundgeblasen

Art.-Nr.	Ø in cm	Höhe in cm	Inhalt (Dekanter) in L
4894	20,0	30,0	ca. 1,75

Dekanter/Karaffe „Doppio“

in schwarzer Geschenkverpackung

Art.-Nr.	Ø in cm	Höhe in cm	Inhalt (Dekanter) in L
4894.PB	20,0	30,0	ca. 1,75

→ Dekanter-Trockengestelle S. 218/219



Weitere Informationen zu „Doppio“



archiproducts
DESIGN AWARDS
—
WINNER 2021

„Star“ - Mini

Die Einzigartigkeit in der Praxis

„Viele Dekanter sorgen für eine schnelle aber völlig unausgewogene Weinentwicklung, da die Weine lediglich durch die Oberflächenmakrooxidation ihre Entwicklung erfahren. Harmonischer und ausgewogener ist es, wenn der dafür nötige Sauerstoff auf eine sehr weiche Weise innerhalb des Weines implantiert wird.“

Durch die filigranen Strahlen des zentralen Sterns wird der servierte Wein auf eine einmalig sanfte Art zur Weiterentwicklung animiert. Während des Schwenkvorgangs wird schonend ein feiner Sauerstofffilm unter den Wein gehoben und in ihm integriert. Dieser sorgt dafür, dass sich der Wein aus sich selbst heraus und nicht nur, wie bei anderen Dekantern, an der Oberfläche zu entwickeln beginnt.

Das Schwenken des Weines bietet einen faszinierenden Anblick und hilft zudem, in einer dreidimensionalen Entwicklung Säuren zu harmonisieren und verschiedene Aromenstufen in Einklang zu bringen.

Durch das für diesen Dekanter verwendete Borosilikatglas, welches über eine sehr glatte Oberfläche verfügt, hat man den höchst angenehmen Effekt, dass die Aromenmoleküle nicht aus dem Wein geschleudert werden, sondern sich in der Folge komplett im Weinglas präsentieren dürfen. Der belüftete Wein wird enorm ausgewogen, stimmig und in seiner Mitte befindlich. Ein Mehrwert, der schlichtweg unbezahlbar ist.“

Silvio Nitzsche, Sommelier



Cocktail: Spanish Stargazer

→ VISION Nostalgic | S. 201

Der kleine „Star“- Mini eignet sich speziell für das Dekantieren von offenen Weinen oder kleinen Flaschen. Die ideale Füllmenge, um maximalen Sauerstoffkontakt zu garantieren, beträgt 0,375 Liter. Die reduzierte Größe bietet auch die Möglichkeit, Weißweine zu dekantieren und dennoch in Weinkühlern zu temperieren. Auch für Dessertwein und die Inszenierung von innovativen High End Cocktails, aromatisierten Spirituosen bis hin zu exotischen Säften und vielem mehr ist dieses einzigartige Produkt geeignet.



Weitere Informationen zu „Star“



Bitte beachten Sie:

Die ideale Füllmenge, um maximalen Sauerstoffkontakt zu garantieren, beträgt 0,375 Liter („Star“ - Mini).



Dekanter/Karaffe „Star“ - Mini

Borosilikatglas, klar, mundgeblasen

Art.-Nr.	Ø in cm	Höhe in cm	Inhalt (Kugel) in L
4945	11,5	24,0	ca. 0,7

Dekanter/Karaffe „Star“ - Mini

in schwarzer Geschenkverpackung

Art.-Nr.	Ø in cm	Höhe in cm	Inhalt (Kugel) in L
4945.PB	11,5	24,0	ca. 0,7



Dekanter/Karaffe „Star“ - Mini mit VISION „Straight“

Set bestehend aus:

- 1 Dekanter/Karaffe „Star“-Mini**
Borosilikatglas, Ø 11,5 cm, Höhe 24 cm, Inhalt Kugel ca. 0,7 L
- 2 Weingläsern VISION „Straight“**
kristallines Glas, klar, mundgeblasen, Ø 9 cm, Höhe 27 cm, Inhalt 540 ml
- 1 Set in schwarzer Geschenkverpackung

Art.-Nr.	VPE
4946.PB	1 Set (3-tlg.)

„Star“

Die Kunst des Dekantierens

Der Dekanter „Star“ vereint die Ästhetik eines Unikates mit der Funktionalität eines professionellen Handwerkzeugs für den vinophilen Genuss.

Basierend auf Produkten des Glasbläfers Detlef Greiner-Perth und präsentiert von Silvio Nitzsche, ist „Star“ aufgrund der außergewöhnlichen Gestaltung eine der spannendsten Weinkaraffen seit Langem.

Jede Karaffe wird durch ihren individuellen Stern zum Unikat und bildet so eine faszinierende Gesprächsgrundlage zum Austausch mit interessierten Gästen. Dieses kunstvoll gestaltete Herzstück wird in einem hochaufwendigen Prozess durch zahlreiche Bearbeitungsschritte zu einem einzigartigen Element. In unserer uniformen Welt ist das Luxus pur, denn kein „Star“ gleicht dem anderen.

Idee: Detlef Greiner-Perth



reddot winner 2020

Griffmulde auf der Unterseite für verbessertes Handling!



Dekanter/Karaffe „Star“

Borosilikatglas, klar, mundgeblasen

Art.-Nr.	Ø in cm	Höhe in cm	Inhalt (Kugel) in L
4947	15,5	32,0	ca. 1,8



Standfuß/Stelling

Silikon, Ø 13,4 cm, als optionaler Standfuß und zur schrägen Positionierung von Dekanter „Eddy“ (Art.-Nr. 4883) und „Star“ (Art.-Nr. 4947)

Art.-Nr.	Farbe	VPE
4682.S	schwarz	3er Pack



Dekanter/Karaffe „Star“ mit Stelling

Set bestehend aus:

- 1 Dekanter/Karaffe „Star“**
Borosilikatglas, Ø 15,5 cm, Höhe 32 cm, Inhalt Kugel ca. 1,8 L
- 1 Stelling**
Silikon, schwarz, Ø 13,4 cm
- 1 Set in schwarzer Geschenkverpackung

Art.-Nr.	VPE
4948.PB	1 Set (2-tlg.)



→ Dekanter-Trockengestelle S. 218/219



Folgen Sie uns auf YouTube: Making of „Star“



„Eddy“ - Mini

Mit dem kleinen „Eddy“ - Mini lassen sich insbesondere offene Weine und Weine aus kleinen Flaschen hervorragend dekantieren. Dabei liegt die optimale Füllmenge, um den Sauerstoffgehalt zu maximieren, bei 0,375 Liter. Das kompakte Design erlaubt, Weißwein zunächst zu dekantieren und ihn anschließend im Weinkühler zu temperieren. Durch den extravagantem Charakter dieses Design-Artikels können auch High End Cocktails und andere exotische Kreationen stimmig inszeniert werden.

Der Rohstoff dieser Weinentwicklungshelfer ist extrem hochwertiges und robustes Borosilikatglas. Dieses Glas, das sich durch seine Blasenfreiheit sowie außergewöhnliche Transparenz und Härte auszeichnet, ist die Voraussetzung für die Realisierung der nach innen gerichteten Verwirbelungskörper. Diese erzeugen im Zusammenspiel von Licht und Wein optisch interessante Farbspiegelungen und graphische Effekte.



Weitere Informationen zu „Eddy“



Dekanter/Karaffe „Eddy“ - Mini

Borosilikatglas, klar, mundgeblasen

Art.-Nr.	Ø in cm	Höhe in cm	Inhalt (Kugel) in L
4891	12,0	25,0	ca. 0,8

Dekanter/Karaffe „Eddy“ - Mini

in schwarzer Geschenkverpackung

Art.-Nr.	Ø in cm	Höhe in cm	Inhalt (Kugel) in L
4891.PB	12,0	25,0	ca. 0,8



Dekanter/Karaffe „Eddy“ - Mini mit VISION „Straight“

Set bestehend aus:

- 1 Dekanter/Karaffe „Eddy“ - Mini** Borosilikatglas, klar, mundgeblasen, Ø 12 cm, Höhe 25 cm, Inhalt Kugel ca. 0,8 L
 - 2 Weingläsern VISION „Straight“** kristallines Glas, klar, mundgeblasen, Ø 9 cm, Höhe 27 cm, Inhalt 540 ml
- 1 Set in schwarzer Geschenkverpackung

Art.-Nr.	VPE
4892.PB	1 Set (3-tlg.)

„Eddy“ - der Weinentwicklungshelfer



→ Beleuchteter Stelling | S. 216



Dekanter/Karaffe „Eddy“ mit Stelling

Set bestehend aus:

- 1 Dekanter** aus Borosilikatglas, klar, mundgeblasen, ca. 2,3 L Inhalt
 - 1 Ring** aus Silikon, schwarz
- 1 Set in schwarzer Geschenkverpackung

Art.-Nr.	Ø in cm	Höhe in cm	VPE
4884.PB	17,0	35,0	1 Set (2-tlg.)



Dekanter/Karaffe „Eddy“

Borosilikatglas, klar, mundgeblasen

Art.-Nr.	Ø in cm	Höhe in cm	Inhalt in L
4883	17,0	33,0	ca. 2,3



Standfuß/Stelling

Silikon, Ø 13,4 cm, als optionaler Standfuß und zur schrägen Positionierung von Dekanter „Eddy“ (Art.-Nr. 4883) und „Star“ (Art.-Nr. 4947)

Art.-Nr.	Farbe	VPE
4682.S	schwarz	3er Pack



„Der Dekanter „Eddy“ definiert die Welt der extremen Weininstrumente komplett neu. Deren Funktionalität wurde bisher nur selten auf eine so faszinierende Weise mit ästhetischer Formensprache vereint. Die unnachahmlich rasante Strukturentwicklung, die sämtliche Weine in diesem Beatmungsgerät erfahren, fasziniert! Einmal in diesem Texturstimulator kreisend, durchlaufen sie aufgrund der tausendfachen Verwirbelungen an den kegelförmigen Einbuchtungen binnen weniger Sekunden eine Entwicklung, die einem mehrstündigen Oxidationsverhalten entspricht.“

Silvio Nitzsche - Sommelier

Das Volumen des großen „Eddy“ wurde so dimensioniert, dass bei einer Befüllung von bis zu 1,5 Litern eine möglichst große Oberfläche des Weines entsteht. „Eddy“ steht aufgrund des abgeflachten Bodens sicher und gerade, der im Geschenkset beige packte Ring aus mattschwarzem Silikon ermöglicht zudem auch eine schräge Positionierung.



Folgen Sie uns auf YouTube: Video „Eddy“



→ Dekanter-Trockengestelle S. 218/219

„Pebble“

„Pebble“ wird aus hochwertigem Kristallglas ohne Zusatz von Blei gefertigt. Bereits der unbefüllte Dekanter begeistert durch die Brillanz des Glases und die daraus resultierenden Reflexionen des Lichts.

Diese Produkte werden mit hoher Handwerkskunst mundgeblasen. Das Feingefühl und die jahrelange Erfahrung der Glasbläser zeigen sich insbesondere in der Gestaltung des Bodens. Dieser ist großflächig dimensioniert und in drei konvexe Segmente unterteilt.

Dank der Formgebung des Halses fließt der Wein beim Eingießen an der kompletten Innenfläche entlang, was die Oberfläche des Weines maximiert und so zur Luftzufuhr beiträgt. Die drei Mulden im Boden wirbeln den einfließenden Wein zusätzlich auf, was eine schonende, aber dennoch sehr wirksame Belüftung zur Folge hat. Durch behutsames Schwenken des befüllten Dekanters kann dieser Effekt noch verstärkt werden.

Der schräge Anschnitt des Halses und die sorgfältige Politur der Schnittkanten minimieren das Tropfverhalten beim Ausgießen.

Design: Itamar Harari



Dekanter/Karaffe „Pebble“

Kristallglas, klar, mundgeblasen

Art.-Nr.	Ø in cm	Höhe in cm	Inhalt in L
4890	20,0	30,0	ca. 1,8

Dekanter/Karaffe „Pebble“

in schwarzer Geschenkverpackung

Art.-Nr.	Ø in cm	Höhe in cm	Inhalt in L
4890.PB	20,0	30,0	ca. 1,8 

Dekanter-
Zubehör





Dieser Basisring für die Dekanter „Eddy“ (Art.-Nr. 4883) und „Star“ (Art.-Nr. 4947) bietet die Möglichkeit, Wein stimmungsvoll in Szene zu setzen.

Die Zieher Akku-LED-Leuchte (Art.-Nr. 8150) passt exakt in die vorgesehene Aussparung im unteren Bereich des Ringes und setzt den im Dekanter servierten Wein faszinierend in Szene. Bei stark pigmentierten Rotweinen kann die Leuchtwirkung im befüllten Dekanter zunächst sehr dezent ausfallen. Mit abnehmendem Füllstand wird das Licht- und Farbenspiel dann auf spannende Weise intensiver.

Auch zur Illumination von Glasschalen und -platten ist dieses Zubehör geeignet. Leuchte und Fernbedienung verfügen in Kombination mit dem Ring über alle bekannten Optionen, wie regelbare Helligkeit, 7 Lichtfarben und diverse Farbwechsel-Funktionen. Ausführliche Informationen zur Zieher Akku-LED-Leuchte finden Sie auf Seite 60.

Alle Einzelteile (Ring, Leuchte, Fernbedienung und Ladestation) sind einzeln oder als Set im Geschenkkarton erhältlich.



Genauere Beschreibung
Akku-LED-Leuchte



Bitte beachten Sie:

Im Geschenkset ist die EU-Ladestation beige, Netzteile mit UK bzw. US Stecker sind auf Anfrage verfügbar.



Standfuß/Ring, beleuchtbar

Silikon, schwarz, als optionaler Standfuß und zur schrägen Positionierung von Dekanter „Star“ Art.-Nr. 4947 und „Eddy“ Art.-Nr. 4883, passend für Akku-LED-Leuchte Art.-Nr. 8150

Art.-Nr.	Ø in cm	Höhe in cm
4679S	15,2	5,5



Basisring mit LED-Leuchte

Set bestehend aus:
1 Ring aus Silikon, schwarz
1 Akku-LED-Leuchte inkl. Ladestation EU, Fernbedienung
1 Set in schwarzer Geschenkverpackung

Art.-Nr.	VPE
8153.01PB	1 Set (4-tlg.)

In Stein gemeißelt

Gerade an heißen Tagen kann es zu einer Herausforderung werden, Wein zu dekantieren und gleichzeitig auf optimaler Trinktemperatur zu halten. Der Dekanter-Kühler „On The Rocks“ bietet genau für diese Situation eine innovative und hochästhetische Lösung.

„On The Rocks“ wurde exklusiv für die Zieher Dekanter „Eddy“ (Art.-Nr. 4883) und „Star“ (Art.-Nr. 4947) entwickelt. Der dafür ausgewählte graue Marmor besticht durch die vielfältigen Muster seiner Marmorierung. Jedes Stück ist ein Unikat und bietet die Möglichkeit, sowohl Weiß- als auch Rosé- und Rotwein stilvoll zu dekantieren und gleichzeitig zu temperieren.



Das Oberteil des Kühlers wird im Gefrierschrank aufbewahrt, der passende Untersetzer bleibt ungekühlt. Er fängt das Kondenswasser auf, das sich im Gebrauch am gekühlten Oberteil bildet. Dadurch bleibt der Tisch stets trocken und frei von unerwünschten Wasserflecken. Die gefrorene Schale gewährleistet, dass der Wein an heißen Tagen länger die gewünschte Trinktemperatur beibehält. Zwei Silikonringe, welche im Set (8059.PB) enthalten sind, dämpfen Geräusche und schonen die Dekanter beim Einsetzen in den Kühler.

Mit „On The Rocks“ können auch gekühlte Speisen auf außergewöhnliche Art präsentiert und auf Eis serviert werden. Von Austern oder einem Gläschen Kaviar bis zu einer Auswahl köstlicher Pralines sind der Fantasie kaum Grenzen gesetzt (Seite 183).

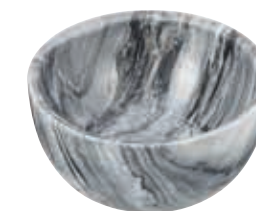

Schale „On The Rocks“

Marmor, grau gemustert, poliert, lebensmittelecht versiegelt, nicht spülmaschinengeeignet, für Untersetzer „On The Rocks“ Art.-Nr. 8058

Art.-Nr.	Ø / Höhe in cm	Inhalt in L
8057	ca. 20,5/10,0	ca. 1,4



Untersetzer „On The Rocks“

Marmor, grau gemustert, poliert, lebensmittelecht versiegelt, nicht spülmaschinengeeignet, für Schale „On The Rocks“ Art.-Nr. 8057

Art.-Nr.	Ø in cm	Höhe in cm
8058	ca. 14,0	ca. 2,0



Bitte beachten Sie:

„On The Rocks“ ist passend für die Zieher Dekanter „Eddy“ (4883) und „Star“ (4947).

Marmor ist ein Naturprodukt, die graue Marmorierung kann stark variieren, was die Wirkung dieses Natursteins sehr lebendig und außergewöhnlich macht.

Bestimmte Lebensmittel, insbesondere Fruchtsäuren (Zitronensäure) können bei längerem Kontakt die Oberfläche angreifen. Wir empfehlen daher den direkten Kontakt mit Lebensmitteln zu vermeiden. Bitte nur mit einem feuchten Tuch und milden Reinigungsmitteln reinigen. Nicht spülmaschinengeeignet.

Wein-/Dekanterkühler „On The Rocks“

Set bestehend aus:
1 Schale und Untersetzer aus Marmor, grau gemustert, poliert, lebensmittelecht versiegelt, nicht spülmaschinengeeignet
2 Silikonringe für Dekanter „Eddy“ (4884.PB) und Dekanter „Star“ (4948.PB)
1 Set in schwarzer Geschenkverpackung

Art.-Nr.	Ø / Höhe in cm	Inhalt in L	VPE
8059.PB	ca. 20,5/11,0	ca. 1,4 L	1 Set (4-tlg.)



Ein praktisches Werkzeug mit hohem Anspruch an Ästhetik – dies war der Gedanke bei der Entwicklung von „DryPod“. Das massive Gestell aus gebürstetem Edelstahl, im PVD Verfahren schwarz oder messingfarben veredelt, bildet die Basis dieses formschönen Produkts. Eine Abtropfschale aus transluzentem Resin sitzt passgenau im Inneren des Gestells und harmonisiert in seiner anthrazitfarbenen Farbgebung mit beiden Varianten.

„DryPod“ ist in erster Linie ein Trockengestell für Dekanter. Die Geometrie wurde so gewählt, dass alle Zieher Dekanter sicher aufgenommen werden. Neben den großen Varianten „Eddy“, „Star“, „Doppio“, usw. fasst es auch die kleineren Versionen einiger Modelle sowie viele weitere Dekanter im klassischen Format. Die Tropfschale nimmt ablaufendes Wasser sicher auf und ist zur Reinigung problemlos entnehmbar.

Auch nach dem Trocknen sind alle Dekanter in „DryPod“ bestens aufgehoben. Ob in der Vitrine oder auf dem Regal wird der Dekanter durch das edle Gestell stilvoll präsentiert. Die nach unten gelagerte Öffnung schützt dabei vor Verschmutzung.

Außerhalb seiner eigentlichen Bestimmung besticht „DryPod“ durch seine Vielseitigkeit. Als Etagere auf dem gedeckten Tisch oder im Hotelzimmer lässt sich das Gestell mit zahlreichen anderen Zieher Artikeln bestücken und präsentiert auch Speisen und Leckereien auf eindrucksvolle Weise.

Eine Auswahl passender Kombinationen sowie weitere Anregungen finden Sie auf Seite 269 und 308.



→ „Star“ | S. 211 → „Pebble“ | S. 214 → „Doppio“ | S. 208 → „Eddy“ | S. 213



Passend für die Zieher Dekanter „Doppio“, „Star“, „Eddy“ und „Pebble“; auch zur Präsentation des Dekanters „Star“ geeignet.

Standfuß/Stelling
Silikon, Ø 13,4 cm, als optionaler Standfuß und zur schrägen Positionierung von Dekanter „Eddy“ (Art.-Nr. 4883) und „Star“ (Art.-Nr. 4947)

Art.-Nr.	Farbe	VPE
4682.S	schwarz	3er Pack

Dekanter-Trockengestell „Stablo“
massiver Edelstahl 18/10, poliert, 8 mm stark, mit 6 rutschfesten Gummifüßen, passend für Dekanter „Eddy“ (4883), „Star“ (4947), „Pebble“ (4890) und „Doppio“ (4894), in schwarzer Geschenkverpackung

Art.-Nr.	Ø oben/unten in cm	Höhe in cm	VPE
8014.20PB	15,0/23,0	20,0	1 Stück



Trockengestell/Display „DryPod“ mit Abtropfschale

Set bestehend aus:
Trockengestell/Display aus Edelstahl 18/10, gebürstet, PVD-beschichtet
Abtropfschale aus Resin, anthrazit, matt, transluzent
1 Set in schwarzer Geschenkverpackung

Art.-Nr.	Ø in cm	Höhe in cm	Farbe
2231.PB	18,0	26,0	messing
2233.PB	18,0	26,0	schwarz



Dekanter-Trockengestell/Display „DryPod“

Massiver Edelstahl 18/10, gebürstet, PVD-beschichtet, mit 3 rutschfesten Gummifüßen (nicht spülmaschinengeeignet), passend für alle Zieher Dekanter

Art.-Nr.	Ø in cm	Höhe in cm	Farbe
2230	18,0	26,0	messing
2232	18,0	26,0	schwarz



Abtropfschale
Resin, anthrazit, matt, transluzent, nicht spülmaschinengeeignet, passend für Dekanter-Trockengestelle „DryPod“ Art.-Nr. 2230 und 2232

Art.-Nr.	Ø in cm	Höhe in cm
7030	12,5	1,0



→ Alle Informationen zu „Stablo“ | S. 117

Bitte beachten Sie:

Für einen Ständer „Stablo“ XL-Ring Art.-Nr. 8016.01 benötigen Sie je ein Set Verlängerungen.

Verlängerung für Buffetständer XL-Ring

- 801740: auf eine Gesamtlänge von 80 cm
- 801760: auf eine Gesamtlänge von 100 cm
- 801780: auf eine Gesamtlänge von 120 cm



Weinkühler

Borosilikatglas, klar, mundgeblasen, von Hand bearbeitet, verstärkte Version, passend für „Stablo“ M, L Art.-Nr. 8015.30 und 8015.40 (schräge Positionierung) sowie „Stablo“ XL-Ring Art.-Nr. 8016.01

Art.-Nr.	Ø in cm	Höhe in cm
4881.26	26,0	ca. 43,0

Auf Anfrage auch einzeln erhältlich



Buffetständer „Stablo“ XL-Ring

massiver Edelstahl 18/10, poliert, 12 mm stark, mit Ringöffnung (Ø 12 cm innen) für Weinkühler Art.-Nr. 4881.26 und 4848, mit 6 rutschfesten Gummifüßen (3 Stück beige packt, die bei Nichtverwendung der optional erhältlichen Verlängerungen Art.-Nr. 8017... aufgesteckt werden)

Art.-Nr.	Ø oben/unten in cm	Höhe in cm	VPE
8016.01	22,5/37,0	40,0	3er Pack



Verlängerung „Stablo“

massiver Edelstahl 18/10, poliert, 12 mm stark, mit rutschfesten Gummifüßen, für einen Buffetständer „Stablo“ Art.-Nr. 8016.01 (nicht für Art.-Nr. 8014... und 8015... geeignet)

Art.-Nr.	Länge in cm	VPE
801740	40,0	1 Set (3-tlg.)
801760	60,0	1 Set (3-tlg.)
801780	80,0	1 Set (3-tlg.)

„Mikado“ inszeniert auf coole Art!

Der Flaschenkühler „Mikado“ wird aus massivem Edelstahl gefertigt und auf Hochglanz poliert. Das solide Gestell hat aufgrund seines Gewichts und der großzügig dimensionierten Stellfläche die erforderliche Standfestigkeit, um dem passenden Kühler aus mundgeblasenem Glas sicheren Halt zu bieten.

Zusätzlich sind auf der Oberseite der Stäbe Ringe aus schwarzem Silikon aufgeschoben, um den Glaskörper zu schonen und störende Geräusche zu verhindern.

Ein besonderes Highlight setzt die optional erhältliche, wasserfeste LED-Leuchte, die direkt im Kühler positioniert werden kann. Über eine Fernbedienung lassen sich zahlreiche Lichtfarben und Programme wählen, ein optionaler Auflagering hält die Lampe in Position. Alle Informationen zu dieser Leuchte finden Sie auf Seite 60.

Der Glaseinsatz des „Mikado“ Flaschenkühlers kann auch als Cloche genutzt werden. Die verstärkte Qualität, welche für eine Verwendung als Kühler erforderlich ist, bringt neben dem etwas erhöhten Gewicht deutlich verbesserte Stabilität mit sich. Der integrierte Kugelgriff an der Spitze sorgt bei der Verwendung als Cloche für ein einfaches Handling (Seite 190).

Design: Itamar Harari



Glas-Cloche/Weinkühler

Klarglas, mundgeblasen, verstärkte Ausführung, mit rundem Griff, passend für Untersetzer „Solid“ Art.-Nr. 4734.02 (als Cloche) und Weinkühler-Gestell Art.-Nr. 2220.70 (als Weinkühler)

Art.-Nr.	Ø in cm	Höhe in cm
4848	22,5	26,0

→ Akku-Leuchte Art.-Nr. 8150 sowie passendes Zubehör | S. 60



<https://www.zieher.com/de/service/bedienungsanleitungen/>



Positionierung von Ring und Leuchte in Weinkühler 4881.26 oder 4848



Weinkühler-Gestell „Mikado“

massiver Edelstahl 18/10, poliert

Art.-Nr.	Ø in cm	Höhe in cm
2220.70	ca. 24,0	ca. 70,0



Ring „SelectionA.“

Silikon, Ø 8,3 cm

Art.-Nr.	Farbe	VPE
4681.S	schwarz	6er Pack



THE BAR COLLECTION

„The Knobbed“ spielt mit seinem Inhalt, denn die angesetzten Noppen imitieren die Perlage von Kohlensäure auf eine amüsante Art und Weise. Hier lassen sich interessante Widersprüche zum eigentlichen Inhalt auf die Spitze treiben.

„The Vikings“ erinnern entfernt an die Kopfbedeckung der alten Wikinger. Sie bieten einen großen, klaren Kelch auf satinierten Füßen, in dem starke Cocktails transparent inszeniert werden können. Die Variante mit zwei Füßen überrascht durch ihre gekippte Position, während die dreifüßige Variante standsicher und dennoch fast schwebend erscheint.

„The Pill“ lässt viele Assoziationen zu: Die Risiken und Nebenwirkungen der in diesen Gläsern servierten Getränke reichen von Wohlbefinden nach der Einnahme diverser Healthy Drinks bis zur berausenden Wirkung hochprozentiger Cocktailkreationen.

Für Drinks mit Charakter

THE BAR COLLECTION by Zieher bereichert die Barszene um neue Charaktere, welche prädestiniert sind für eigenständige Kreationen abseits des Cocktail-Mainstreams. Jedes Gefäß greift spielerisch und in humorvoller Weise ein anderes Thema auf.

Gefertigt aus besonders bruchfestem und temperaturbeständigem Borosilikatglas, bietet THE BAR COLLECTION nicht nur eine extravagante Hülle, sondern mit bis zu 500 ml Inhalt auch viel Raum für außergewöhnliche Experimente und unzählige Rezepturen.

Alle Gläser sind trotz Ihrer Unterschiedlichkeiten gut zu kombinieren und schaffen Möglichkeiten, die weit über das Servieren eines Getränks hinausgehen. Neben dem Geschmack wird auch ein haptisches und visuelles Erlebnis generiert, das die Grundlage moderner Cocktailinszenierungen erfüllt.

THE BAR COLLECTION



→ „Eddy - Dash!“ | S. 226

→ Glablett 5145 | S. 290



Cocktailglas „The Knobbed“

Borosilikatglas, klar, mundgeblasen

Art.-Nr.	Ø / Höhe in cm	Inhalt in L	VPE
4972	8,5/12,0	0,5	6er Pack

Cocktailglas „The Viking II“

Borosilikatglas, klar, mundgeblasen, 2 satinierte Füße

Art.-Nr.	Ø / Höhe in cm	Inhalt in L	VPE
4974	8,0/11,5	0,4	6er Pack

Cocktailglas „The Viking III“

Borosilikatglas, klar, mundgeblasen, 3 satinierte Füße

Art.-Nr.	Ø / Höhe in cm	Inhalt in L	VPE
4976	8,5/12,0	0,43	6er Pack

Cocktailglas „The Pill“

Borosilikatglas, oberer Teil klar, unterer Teil satiniert, mundgeblasen

Art.-Nr.	Ø / Höhe in cm	Inhalt in L	VPE
4970	8,0/14,0	0,47	6er Pack

→ Buffetdisplay „Edge“ | S. 17



Perfekt geschützt, stilvoll präsentiert!

Die schlichten Flaschen aus farbigem Borosilikatglas sind nicht nur ein optisches Highlight, sondern auch äußerst funktional. Mit einem Fassungsvermögen von 0,4 bis 1,0 Litern eignen sie sich perfekt als elegante Spender für Müsli, Cerealien oder auch für getrocknete Früchte und Nüsse auf dem Buffet. Eine lose aufgelegte Korkkugel schützt den Inhalt zuverlässig vor Verunreinigungen, während das grün oder grau getönte Glas den Inhalt vor schädlichem Sonnenlicht abschirmt.

Die kleinste Variante aus grünem Borosilikatglas eignet sich hervorragend als Nusschütte oder für Knabereien an der Bar, während die beiden größeren Modelle in grau getöntem Glas ideal für Cerealien, Müslimischungen oder andere Vorräte sind.

Das dünne, aber dennoch äußerst robuste Borosilikatglas ist sehr stabil, leicht und besonders widerstandsfähig gegenüber schnellen Temperaturwechseln – Eigenschaften, die es sowohl für den Einsatz in der Gastronomie als auch im Alltag wertvoll machen.

Höhenangabe inkl. Korke



Müsli-/Nusschütte

farbiges Borosilikatglas, transparent, inkl. Korkverschluss

Art.-Nr.	Ø / Höhe in cm	Inhalt in L	Farbe
4996.02	9,0/18,5	ca. 0,7	grau
4996.03	9,0/23,5	ca. 1,0	grau



Cocktailglas „The Stripes“

Borosilikatglas, mit Dekor, inneres Glas grau, doppelwandig

Art.-Nr.	Ø / Höhe in cm	Inhalt in L	VPE
4968.01	7,1/10,6	ca. 0,25	6er Pack
4968.02	7,1/13,6	ca. 0,35	6er Pack

„The Stripes“



„The Stripes“ zeichnen sich durch ein puristisches Design aus: Die filigrane Rillenprägung auf der Außenseite und das grau getönte Innere verleihen diesen Gläsern eine elegante Schlichtheit. Der schwebende Effekt des Getränks wird dabei dezent unterstrichen.

→ Melaminblett | S. 149

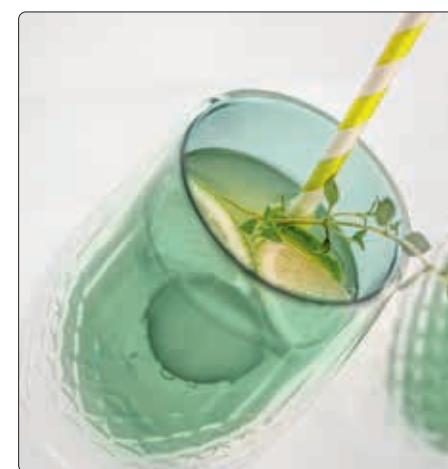

Korkverschluss

für Müsli-/Nusschütten Art.-Nr. 4996..

Art.-Nr.	Ø in cm
4996	6,4

Höhenangabe inkl. Korke



Müsli-/Nusschütte

farbiges Borosilikatglas, transparent, inkl. Korkverschluss

Art.-Nr.	Ø / Höhe in cm	Inhalt in L	Farbe
4996.01	9,0/13,5	ca. 0,4	grün



Cocktailglas „The Diamonds“

Borosilikatglas, mit Dekor, inneres Glas dunkelgrün, doppelwandig

Art.-Nr.	Ø / Höhe in cm	Inhalt in L	VPE
4967.01	8,2/11,0	ca. 0,25	6er Pack
4967.02	8,2/13,5	ca. 0,35	6er Pack

„The Diamonds“ und „The Stripes“ – Farbige Thermo-Gläser mit Struktur

Die doppelwandigen Gläser aus hochwertigem Borosilikatglas setzen heiße und gekühlte Getränke gleichermaßen gekonnt in Szene. Das isolierende Vakuum zwischen den Glaswänden sorgt dafür, dass Getränke länger die ideale Temperatur behalten. Die besonderen Gläser bestechen durch ihre angenehme Haptik, der dekorativen Außenseite und die dezente, aber dennoch erfrischende Farbgebung im Inneren.

→ Glablett | S. 174



„The Diamonds“

„The Diamonds“ erinnern mit ihrer rautenförmigen Prägung an die kunstvollen Facetten von Kristallgläsern. Trotz ihrer zarten Erscheinung besticht das dünne, aber stabile Borosilikatglas durch sein geringes Gewicht und eine außergewöhnliche Robustheit. Diese Gläser sind, wie auch „The Stripes“, doppelwandig gefertigt, das innere Glas schimmert hier in einem edlen Grün und setzt einen stilvollen Akzent.

Beide Gläser – „The Stripes“ und „The Diamonds“ – sind in den Größen 250 ml und 350 ml erhältlich und bieten vielseitige Einsatzmöglichkeiten. Sie eignen sich perfekt, um Softdrinks, Cocktails, Kaffeespezialitäten oder auch kleine Speisen und Desserts auf ansprechende Weise zu präsentieren.



Die Spritzflasche „Eddy - Dash!“ zur Dosierung von bitteren oder sauren Zutaten ist neben den Gläsern ein wichtiger Bestandteil der BAR COLLECTION. Der passende Spritzdosierer ist jeder Flasche bereits beige packt. Dieses Gefäß basiert formal auf den bereits bekannten „Eddy“-Weindegantern und bietet, neben dem Einsatz als Dash-Bottle, zusätzliche Verwendungsmöglichkeiten. So kann z. B. ein „Cocktail aus der Flasche“ in diesen Gefäßen serviert werden. Die nach innen gerichteten Verwirbelungskörper ermöglichen ein Vermischen der Zutaten direkt vor dem Genuss des Getränks.

Auch im Restaurant ist der kleinste „Eddy“ einsetzbar. Hierfür bietet Zieher geeignete Menagen sowie passende Flaschenausgießer mit hygienischer Verschlussklappe an, welche dem „Eddy - Dash!“ eine Verwendung als Öl- oder Essigflasche ermöglicht.



Bitterflasche „Eddy - Dash!“ mit Spritzausgießer

Borosilikatglas, klar, mundgeblasen, inkl. Spritzausgießer
Art.-Nr. 1504

Art.-Nr.	Ø in cm	Höhe in cm	Inhalt in L
4893	9,0	14,0	0,35



→ „Ménage-à-trois“ | S. 283



→ Glablett | S. 282



Essig-/Ölausgießer mit Kläppchen

aus Edelstahl 18/10, hochglänzend, mit Naturkorkpfropfen geeignet für alle Flüssigkeiten, mit Entlüftungsröhr, passend für Bitterflasche Art.-Nr. 4893

Art.-Nr.	Ø in cm	Höhe in cm
1505	2,4	9,0



Spritzausgießer

zum Dosieren von Spritzern, Naturkorken mit Kunststoff, passend für Bitterflasche Art.-Nr. 4893

Art.-Nr.	Ø in cm	Höhe in cm
1504	2,4	5,4

Miniaturen





→ Art. 2311 | S. 90

Glanzstücke der Tischkultur

Aus einer hochwertigen Zinnlegierung werden zahllose Einzelteile gegossen und im Anschluss in aufwendiger Handarbeit zu einer Einheit verbunden. Die so entstandenen Unikate sind einzigartige Kunstwerke, welche durch die polierte Oberfläche der organischen Strukturen und die fein abgerundeten Enden des Geflechts begeistern.

Die kleinen Präsentationskörbe können mit Miniaturen aus klarem oder farbigem Glas bestückt werden und präsentieren Speisen auf eindrucksvolle Art.



Glasschale

schwarzgrau, lackiert, rund, mundgeblasen, geschliffener Rand, Handwäsche empfohlen

Art.-Nr.	Ø / Höhe in cm	Inhalt in L
4814.17	17,0/5,5	0,3

Glasschale

Glas, 6 mm stark, schwarzgrau, organisch geformt

Art.-Nr.	Ø / Höhe in cm	Inhalt in L	VPE
5166	13,0/6,5	ca. 0,3	2er Pack

Glasschälchen

Borosilikatglas, mundgeblasen, rund

Art.-Nr.	Ø / Höhe in cm	Inhalt in L	VPE
4930	7,0/5,0	ca. 0,14	24er Pack



Schale/Korb „Reef“

Zinnlegierung, Außenseite glatt, rund, lebensmittelecht, nicht spülmaschinengeeignet, mit Standfüßen, für Glasschale Art.-Nr. 4814.17 (bitte separat bestellen)

Art.-Nr.	Ø in cm	Höhe in cm
2320	16,0	5,5



Schale/Korb „Leaf“

Zinnlegierung, Außenseite glatt, rund, lebensmittelecht, nicht spülmaschinengeeignet, mit Standfüßen, für Glasschälchen Art.-Nr. 5166 (bitte separat bestellen)

Art.-Nr.	Ø in cm	Höhe in cm
2350	13,0	8,0

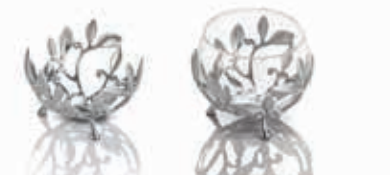

Schälchen/Korb „Leaf“

Zinnlegierung, Außenseite glatt, rund, lebensmittelecht, nicht spülmaschinengeeignet, mit Standfüßen, für Glasschälchen Art.-Nr. 4930 (bitte separat bestellen)

Art.-Nr.	Ø / Höhe in cm	VPE
2358	8,0/5,0	2er Pack



Schale/Korb „Reef“

Zinnlegierung, Außenseite glatt, rund, lebensmittelecht, nicht spülmaschinengeeignet, mit Standfüßen, für Glasschälchen Art.-Nr. 4930 (bitte separat bestellen)

Art.-Nr.	Ø in cm	Höhe in cm
2310	13,0	8,0



Schälchen/Korb „Reef“

Zinnlegierung, Außenseite glatt, rund, lebensmittelecht, nicht spülmaschinengeeignet, mit Standfüßen, für Glasschälchen Art.-Nr. 4930 (bitte separat bestellen)

Art.-Nr.	Ø / Höhe in cm	VPE
2318	8,0/5,0	2er Pack

Borosilikatglas in seiner schönsten Form

Zentrales Gestaltungselement der Serie „Cuspis“ ist die mit feinen Strahlen besetzte Glaskugel. Die Clochen mit passendem Porzellanunterteil sind in drei Größen erhältlich:

Die Unterteile sind beidseitig einsetzbar. In der Verwendung als Plateau-Teller rücken die Speisen näher zum Gast, während die filigrane Glascloche die darunter präsentierten Köstlichkeiten betont und schützt. Die Nutzung als Schale bietet Raum für Soßen und mehr.



→ Große Cloche „Cuspis“ 4940.25 | S. 162



Glas-Cloche „Cuspis“

Borosilikatglas, klar, mundgeblasen, sternförmiger Kugelgriff

Art.-Nr.	für Teller/Schälchen	Ø in cm	Höhe in cm
4940.08	4389.09	8,5	12,5
4940.10	4389.11	10,5	14,5



Plateau-Teller/Schälchen „Cuspis“

Porzellan, weiß, Nutzfläche (Ø ca. 6 cm/8 cm) und Innenseite glasiert, Außenseite Biskuit, auch als Schale verwendbar

Art.-Nr.	Ø in cm	Höhe in cm	Inhalt in L
4389.09	9,0	3,0	0,1
4389.11	11,5	3,5	0,18



Design: Michael Schwarz Müller



Glasschale

Borosilikatglas, flach

Art.-Nr.	Ø / Höhe in cm	Inhalt in L	VPE
4910	10,5/2,5	0,18	12er Pack

Doppelwandige Thermogläser



→ Glstablett | S. 174



Cocktail:
WONDER PILL



→ Glstablett 5145 | S. 290



Cocktailglas „The Diamonds“

Borosilikatglas, mit Dekor, inneres Glas dunkelgrün, doppelwandig

Art.-Nr.	Ø / Höhe in cm	Inhalt in L	VPE
4967.01	8,2/11,0	ca. 0,25	6er Pack
4967.02	8,2/13,5	ca. 0,35	6er Pack



Cocktailglas „The Pill“

Borosilikatglas, oberer Teil klar, unterer Teil satiniert, mundgeblasen

Art.-Nr.	Ø / Höhe in cm	Inhalt in L	VPE
4970	8,0/14,0	0,47	6er Pack



Cocktailglas „The Viking II“

Borosilikatglas, klar, mundgeblasen, 2 satinierte FüÙe

Art.-Nr.	Ø / Höhe in cm	Inhalt in L	VPE
4974	8,0/11,5	0,4	6er Pack



Cocktailglas „The Viking III“

Borosilikatglas, klar, mundgeblasen, 3 satinierte FüÙe

Art.-Nr.	Ø / Höhe in cm	Inhalt in L	VPE
4976	8,5/12,0	0,43	6er Pack



Cocktailglas „The Stripes“

Borosilikatglas, mit Dekor, inneres Glas grau, doppelwandig

Art.-Nr.	Ø / Höhe in cm	Inhalt in L	VPE
4968.01	7,1/10,6	ca. 0,25	6er Pack
4968.02	7,1/13,6	ca. 0,35	6er Pack



Cocktailglas „The Knobbed“

Borosilikatglas, klar, mundgeblasen

Art.-Nr.	Ø / Höhe in cm	Inhalt in L	VPE
4972	8,5/12,0	0,5	6er Pack



Bitterflasche „Eddy - Dash!“ mit SpritzausgieÙer

Borosilikatglas, klar, mundgeblasen, inkl. SpritzausgieÙer Art.-Nr. 1504

Art.-Nr.	Ø in cm	Höhe in cm	Inhalt in L
4893	9,0	14,0	0,35



→ Melamintablett | S. 149



Glasschälchen

Borosilikatglas, Innenglas satiniert, mundgeblasen, doppelwandig

Art.-Nr.	Ø / Höhe in cm	Inhalt in L	VPE
4963.01	6,0/8,5	ca. 0,05	6er Pack
4963.02	6,5/9,5	ca. 0,08	6er Pack



Glasschälchen „Halfmoon“

Borosilikatglas, Innenglas satiniert, mundgeblasen, doppelwandig

Art.-Nr.	Ø / Höhe in cm	Inhalt in L	VPE
4964	12,0/7,5	ca. 0,35	6er Pack



Glasschälchen „Halfmoon“

Borosilikatglas, klar, mundgeblasen, doppelwandig

Art.-Nr.	Ø / Höhe in cm	Inhalt in L	VPE
4954.01	6,0/7,5	ca. 0,08	6er Pack
4954.02	8,0/9,0	ca. 0,17	6er Pack
4954.03	9,0/9,5	ca. 0,21	6er Pack



Glasminiatur

Borosilikatglas, klar, mundgeblasen, doppelwandig

Art.-Nr.	Ø / Höhe in cm	Inhalt in L	VPE
4903	5,5/8,5	ca. 0,1	6er Pack

i
Bitte beachten Sie:
Da alle doppelwandigen Gläser mundgeblasen sind, können Abweichungen zu den Inhaltsangaben entstehen.



Mundgeblasene, doppelwandige Gläser aus Borosilikatglas vereinen spektakuläre Optik mit herausragenden technischen Eigenschaften.

Das Vakuum zwischen den beiden Gläsern verhindert die Bildung von Kondenswasser auf der Außenseite des Glases bei warmen Außentemperaturen und kalten Getränken. Die isolierende Wirkung hält Kaltes länger kalt und Warmes länger warm.

Das dünne, aber dennoch äußerst robuste Borosilikatglas ist sehr stabil, leicht und besonders widerstandsfähig gegenüber schnellen Temperaturwechseln – Eigenschaften, die es sowohl für den Einsatz in der Gastronomie als auch im Alltag wertvoll machen.



Glasbecher

Borosilikatglas, klar, mundgeblasen, doppelwandig

Art.-Nr.	Ø / Höhe in cm	Inhalt in L	VPE
4907	8,0/10,0	ca. 0,28	6er Pack



Glasminiatur

Borosilikatglas, klar, mundgeblasen, doppelwandig, verstärkter Rand

Art.-Nr.	Ø / Höhe in cm	Inhalt in L	VPE
4901.03	6,0/7,5	ca. 0,08	6er Pack



Glasminiatur

Borosilikatglas, klar, mundgeblasen, doppelwandig

Art.-Nr.	Ø / Höhe in cm	Inhalt in L	VPE
4901.01	6,0/5,0	ca. 0,08	6er Pack
4901.02	8,8/7,5	ca. 0,21	6er Pack



Glasschale

Borosilikatglas, klar, mundgeblasen, doppelwandig

Art.-Nr.	Ø / Höhe in cm	Inhalt in L	VPE
4956.01	9,0/4,0	ca. 0,07	6er Pack
4956.02	11,0/5,5	ca. 0,15	6er Pack
4956.03	13,0/6,5	ca. 0,25	4er Pack
4956.04	15,0/7,0	ca. 0,3	4er Pack

Kein Rutschen, kein Klappern – Anti-Rutsch-Lösungen von Zieher!



Die Untersetzer aus lebensmittelechtem Silikon sind formschöne Accessoires mit hohem praktischen Nutzen. Klappernde und herumrutschende Miniaturen auf Tellern und Tablettis gehören somit der Vergangenheit an.

Die rutschhemmenden, weißen Scheiben mit fein strukturierter, matter Oberfläche erleichtern die Arbeit im Service und garantieren dem Gast ungestörten Genuss.

Ein Ring sowie ein Reagenzglashalter aus schwarzem Silikon bieten zahlreichen Schälchen und Miniaturen eine standfeste Basis.



→ „Flex-Tree“ | S. 106

→ Porzellan-Serie „DressCoat“ | S. 179



Untersetzer

Silikon, Ø 5 cm, 3 mm stark, temperaturbeständig (-40 °C bis +230 °C), lebensmittelecht, einseitig mit Rand, zur rutschfesten Platzierung von Miniaturen

Art.-Nr.	Farbe	VPE
4661.05W	weiß	24er Pack

Reagenzglashalter

Silikon, Ø 4,6 cm 2,7 cm hoch, mit innenliegender Rillenstruktur zum leichten Einschieben des Glases, Reagenzglas Artikel-Nr. 4032.G

Art.-Nr.	Farbe	VPE
4680.S	schwarz	6er Pack

Reagenzglas

Reagenzglas mit Bördelrand und Rundboden, für Reagenzglashalter Art.-Nr. 4680.S und Korken Art.-Nr. 1501 (S. 280)

Art.-Nr.	Ø / Höhe in cm	Inhalt in L	VPE
4032.G	2,0/15,0	0,04	24er Pack

Passende Einsätze für den Ring 4681.S



Weinglasdeckel „Tesoro“

Borosilikatglas, klar, mundgeblasen

Art.-Nr.	Ø in cm	Höhe in cm	VPE
5478	9,0	2,3	2er Pack
5478-06	9,0	2,3	6er Pack



Glasschälchen

Borosilikatglas, mundgeblasen, rund

Art.-Nr.	Ø / Höhe in cm	Inhalt in L	VPE
4930	7,0/5,0	ca. 0,14	24er Pack



Glasschale

schwarzgrau lackiert, rund, mundgeblasen, geschliffener Rand, für Ring „SelectionA.“ Art.-Nr. 4681.S (bitte separat bestellen)

Art.-Nr.	Ø in cm	Höhe in cm	Inhalt in L
4814.17	17,0	5,5	0,3



→ Display | S. 279

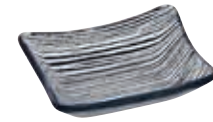

Glasschälchen „Linea“

Glas, 4 mm stark, klar, schwarzes Liniendekor, rechteckig, strukturiert, spülmaschinengeeignet

Art.-Nr.	L x B in cm	VPE
5032.09	9,0x7,0	12er Pack



Glasminiaturteller

Glas, 4 mm stark, grün, strukturiert, Blattform

Art.-Nr.	L x B in cm	VPE
5037	14,0x7,5	12er Pack



NEU

Glasschale „Nox“

Glas, blaugrau, strukturiert, oval, organisch geformt

Art.-Nr.	L x B x H in cm	VPE
5710.14	14,5x11,5x6,5	4er Pack



Glasschälchen

Glas, tiefschwarz

Art.-Nr.	L x B in cm	VPE
5039.01	10,0x8,5	12er Pack



Glasminiaturteller

Glas, tiefschwarz, flach

Art.-Nr.	L x B in cm	VPE
5034.01	10,0x10,0	12er Pack



Miniaturen aus Glas



→ Schwarze Porzellanteller | S. 242
→ Etageren „Flex-Tree“ | S. 273



Glasschälchen

Glas, 4 mm stark, strukturiert, schwarzgrau, rund, mit angedeuteten Ecken

Art.-Nr.	Ø in cm	Höhe in cm	VPE
5173	8,0	3,0	12er Pack



Glasschälchen/Löffelablage

Glas, 4 mm stark, schwarzgrau, strukturiert, organisch geformt, leicht ovale Form

Art.-Nr.	L x B in cm	VPE
5172	11,0x7,5	12er Pack



Glasschälchen

Klarglas, strukturiert

Art.-Nr.	L x B in cm	VPE
5039	10,0x8,5	12er Pack



Glasschälchen

Klarglas, strukturiert, rechteckig, flach

Art.-Nr.	L x B x H in cm	VPE
5099	11,5x5,5x1,5	12er Pack



Glasschale „Gelo“

Glas, Innenseite strukturiert, Außenseite satiniert, rund

Art.-Nr.	Ø / Höhe in cm	Inhalt in L	VPE
5185.09	9,0/5,0	0,12	6er Pack
5185.14	14,0/4,5	0,35	12er Pack



@Heike Witzgall | Fotografie für Franco Körperich, Schweiz

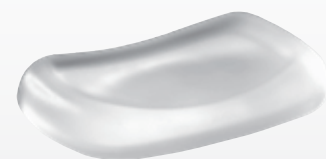

Glaskissen „Donna“

Glas, satiniert

Art.-Nr.	L x B x H in cm
5446.01PB	16,5x11,0x3,0



→ Weitere Größen der Serie „Nox“ | S. 93

NEU



Glasschale „Nox“

Glas, blaugrau, strukturiert, oval, organisch geformt

Art.-Nr.	L x B x H in cm	VPE
5710.14	14,5x11,5x6,5	4er Pack



Glasminiatur, 2tlg.

Glas, satiniert, gewellter Rand

Art.-Nr.	Ø / Höhe in cm	Inhalt in L (Unterteil)	VPE
5445	5,5/7,5	ca. 0,05	6er Pack



Glasminiatur

Klarglas, gewellter Rand, Unterteil: 0,07 L Inhalt, Oberteil: 0,04 L Inhalt, für Brücken „Modul“ Art.-Nr. 4584 und 4724

Art.-Nr.	Ausführung	Ø / Höhe in cm	VPE
5423.01	Unterteil	6,5/5,5	12er Pack
5423.02	Oberteil	6,3/4,5	12er Pack

Wie eine Muschel die Perle, verbirgt die Porzellanschale „Cave“ wertvolle Köstlichkeiten im Inneren ihrer harten Schale. Dieses Porzellanobjekt gibt auf den ersten Blick nur teilweise preis, was in ihm steckt.

„Cave“ besteht aus filigranem Hartporzellan und überzeugt durch seine weiche Formgebung und die samtige Haptik der unglasierten Außenseite. „Cave“ ist prädestiniert für Stehempfänge oder das Flying Buffet. Die Miniaturchale ist angenehm zu tragen und liegt perfekt in der Hand.

Design: Wilma Greim



„Cave“



Schale „Cave“

Biskuitporzellan, weiß, Innenseite glasiert, Öffnung: Ø ca. 8 cm, in schwarzer Geschenkverpackung

Art.-Nr.	Ø in cm	Höhe in cm
4375.01PB	ca. 11,0	7,0



Kühlkissen

Nylon, schwarz/weiß, ungiftiges Kühlgel

Art.-Nr.	L x B in cm
5663.20	20,0x20,0

Cool bleiben!

Das Servieren von gekühlten Speisen ist bei bestimmten Gerichten oder Zwischengängen in erster Linie eine technische Anforderung. Mit den zweifarbigen Kühlkissen ist diese Notwendigkeit auch optisch höchst anspruchsvoll umsetzbar, die Hülle aus schwarzem bzw. weißem Nylogewebe wirkt sehr edel und dezent. Die Kissen sind mit Gel gefüllt, welches auch im gefrorenen Zustand formbar bleibt und eine Anpassung an das verwendete Geschirr zulässt.



→ Glasschalen „Cave“ | S. 182



Glasschälchen

Klarglas, quadratisch, Lieferung ohne Deckel Art.-Nr. 5254.01 (bitte separat bestellen)

Art.-Nr.	L x B x H in cm	Inhalt in L	VPE
5254	4,9x4,9x4,5	0,05	4er Pack



Glasgießer

Klarglas, quadratisch, Lieferung ohne Deckel Art.-Nr. 5254.01 (bitte separat bestellen)

Art.-Nr.	L x B x H in cm	Inhalt in L	VPE
5255	4,9x4,9x4,5	0,05	4er Pack



Glasminiatur

Klarglas, Deckel für Glasschälchen Art.-Nr. 5254 und Glasgießer Art.-Nr. 5255

Art.-Nr.	L x B in cm	VPE
5254.01	4,9x4,9	12er Pack

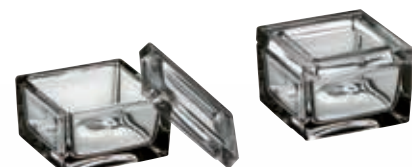

Schälchen

Klarglas, quadratisch, Lieferung ohne Deckel Art.-Nr. 5338.01 (bitte separat bestellen)

Art.-Nr.	L x B x H in cm	Inhalt in L	VPE
5338	7,0x7,0x3,9	0,1	12er Pack



Glasminiatur

Klarglas, quadratisch, Deckel für Glasschälchen Art.-Nr. 5338

Art.-Nr.	L x B in cm	VPE
5338.01	7,0x7,0	12er Pack



Schälchen

Porzellan, weiß, quadratisch

Art.-Nr.	L x B x H in cm	Inhalt in L	VPE
3853	7,0x7,0x2,0	0,05	12er Pack



Schälchen

Porzellan, quadratisch, 4,9 cm lang, 4,9 cm breit, 7 cm hoch, 0,11 L Inhalt

Art.-Nr.	Farbe	VPE
3855.01	mattschwarz	4er Pack



Schälchen

Porzellan, quadratisch, 4,9 cm lang, 4,9 cm breit, 4,5 cm hoch, 0,05 L Inhalt

Art.-Nr.	Farbe	VPE
3845	weiß	4er Pack
3845.01	mattschwarz	4er Pack



→ Edelstahlmenage 2056.01 | S. 284



Schälchen

Porzellan, weiß, quadratisch

Art.-Nr.	L x B x H in cm	Inhalt in L	VPE
3854	7,0x7,0x4,5	0,13	4er Pack



Miniatur-Glasflasche

Klarglas, rund, mit rundem Glasdeckel, mit Kerbe zum Ausgießen aus der geschlossenen Flasche, Höhe inkl. Deckel

Art.-Nr.	Ø in cm	Höhe in cm	Inhalt in L
5741	4,3	5,5	ca. 0,03



Glasflasche/-gießer

Klarglas, quadratisch, mit rundem Glasstopfen, mit Kerben zum Ausgießen aus geschlossener Flasche, Höhe inkl. Stopfen

Art.-Nr.	L x B x H in cm	Inhalt in L	VPE
5740	5,0x5,0x12,5	0,12	3er Pack



Glasflasche

Klarglas, quadratisch, mit Bügelverschluss (Kunststoff und Edelstahl), Höhe inkl. Verschluss

Art.-Nr.	L x B x H in cm	Inhalt in L	VPE
5295.01	5,4x5,4x12,5	0,1	12er Pack
5295.02	6,7x6,7x14,5	0,2	12er Pack



Glasflasche

Klarglas, mit Bügelverschluss (PVC-Deckel), Höhe inkl. Verschluss

Art.-Nr.	Ø / Höhe in cm	Inhalt in L	VPE
5290.01	4,5/14,5	0,1	12er Pack



Griffkorken

PE, naturfarben, für Glasflaschen Art.-Nr. 5296.01 und 5296.02

Art.-Nr.	Ø in mm	Höhe in mm	VPE
5297.01	2,0	2,2	24er Pack
5297.02	2,6	2,8	24er Pack



Glasflasche

Klarglas, quadratisch, passende Griffkorken Art.-Nr. 5297.01 und 5296.02 (bitte separat bestellen)

Art.-Nr.	L x B x H in cm	Inhalt in L	VPE
5296.01	3,9x3,9x8,5	0,04	12er Pack
5296.02	4,9x4,9x11,0	0,1	12er Pack



Untersetzer/Glaseinlage

Klarglas, 4 mm stark, rund, Kanten poliert und entgratet, mit 4 transparenten Silikonfüßen, für Untersetzer „Solid“ Art.-Nr. 4700

Art.-Nr.	Ø in cm	VPE
5244	13,0	6er Pack



Glasminiatur

Klarglas, für Brücken „Modul“ Art.-Nr. 4584 und 4724

Art.-Nr.	Ø / Höhe in cm	Inhalt in L	VPE
5257	7,0/10,0	0,08	12er Pack



Glasminiatur

Klarglas, für Brücken „Modul“ Art.-Nr. 4584 und 4724

Art.-Nr.	Ø / Höhe in cm	Inhalt in L	VPE
5405	5,0/8,6	0,1	6er Pack



Reagenzglas

Reagenzglas mit Bördelrand und Rundboden, für Reagenzglashalter Art.-Nr. 4680.S und Korken Art.-Nr. 1501

Art.-Nr.	Ø / Höhe in cm	Inhalt in L	VPE
4032.G	2,0/15,0	0,04	24er Pack



Naturkorken

für Reagenzglas Art.-Nr. 4032.G

Art.-Nr.	Ø in cm	Länge in cm	VPE
1501	2,0/1,7	2,6	24er Pack



Reagenzglashalter

Silikon, Ø 4,6 cm, 2,7 cm hoch, mit innenliegender Rillenstruktur zum leichten Einschieben des Glases, für Reagenzglas Art.-Nr. 4032.G

Art.-Nr.	Farbe	VPE
4680.S	schwarz	6er Pack



→ Food Displays | S. 279



Glastüte/-hörnchen

Klarglas, für Food-Displays Art.-Nr. 2194...

Art.-Nr.	Ø / Höhe in cm	Inhalt in L	VPE
5415	3,5/8,0	0,03	12er Pack

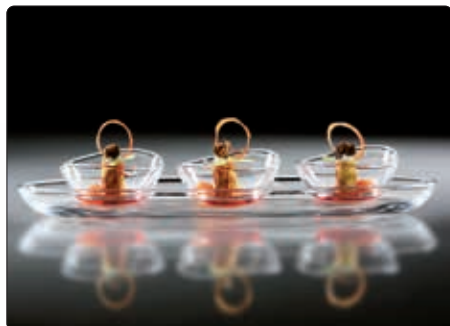

Glasschale

Klarglas, leicht ovale Form

Art.-Nr.	Ø / Höhe in cm	Inhalt in L	VPE
5330.08	7,5/3,5	0,08	6er Pack



Glas

Klarglas

Art.-Nr.	Ø / Höhe in cm	Inhalt in L	VPE
5380	7,5/10,5	0,32	6er Pack



Glastablett

Klarglas, 4 Vertiefungen (Ø 4,6 cm), für Einsätze und Portionskonfitüren bis Ø 4,4 cm (z. B. Darbo-Portionskonfitüre, 28 g und 40 g)

Art.-Nr.	L x B x H in cm	VPE
5428.04	23,5x6,2x3,0	6er Pack



Glasschale

Klarglas, quadratisch

Art.-Nr.	L x B x H in cm	Inhalt in L	VPE
5308.08	8,0x8,0x4,5	0,14	6er Pack
5308.11	11,0x11,0x6,0	0,3	6er Pack



Butter-/Schmalztopf

Klarglas, rund

Art.-Nr.	Ø in cm	Höhe in cm	VPE
5424	9,0	9,5	6er Pack



Zigarren-Aschenbecher

optisches Glas, klar, auch als Zangen-/Löffelablage zu verwenden, in schwarzer Geschenkverpackung

Art.-Nr.	L x B x H in cm
5210	15,0x9,0x3,0



Glasgießer

Klarglas, mundgeblasen

Art.-Nr.	Ø / Höhe in cm	Inhalt in L	VPE
5416	4,7/9,8	ca. 0,1	6er Pack



→ Melamintablett 4593 | S. 288



Glasschale

Klarglas, oval

Art.-Nr.	L x B x H in cm	Inhalt in L	VPE
5444	12,5x7,0x4,0	0,08	6er Pack

→ Etagere | S. 274



Teller

Porzellan, rund, flach, Ø 17 cm

Art.-Nr.	Farbe	VPE
4606.17	weiß, glänzend	4er Pack
4607.17	schwarz, matt	4er Pack



Miniaturteller

Porzellan, rund, flach, Ø 10,5 cm

Art.-Nr.	Farbe	VPE
4607.10	schwarz, matt	12er Pack



Schälchen

Porzellan, weiß

Art.-Nr.	Ø / Höhe in cm	Inhalt in L	VPE
4498	8,0/6,0	0,17	6er Pack



Schälchen „Catering“

Porzellan, weiß

Art.-Nr.	Ø / Höhe in cm	Inhalt in L	VPE
4499	8,0/5,5	0,2	6er Pack



→ Edelstahlmenagen | S. 280/281



→ Tablets „Modul“ | S. 149



Teller „Modul“

Porzellan, weiß, rechteckig, flach, für Basistablets „Modul“ aus Walnuss und Melamin

Art.-Nr.	L x B in cm	VPE
4383	22,0x11,0	12er Pack



Schale „Modul“

Porzellan, weiß, quadratisch, tief, für Basistablets „Modul“ aus Walnuss und Melamin

Art.-Nr.	L x B in cm	Inhalt in L	VPE
4381	11,0x11,0	0,07	12er Pack



Miniatur

Porzellan, weiß, stapelbar

Art.-Nr.	Ø / Höhe in cm	Inhalt in L	VPE
4490	5,1/7,0	0,1	6er Pack



Gießer

Porzellan, weiß

Art.-Nr.	L x B x H in cm	Inhalt in L	VPE
4093	8,2x5,8x4,2	0,07	12er Pack



Plateau-Teller „DressCoat“

Porzellan, weiß, Nutzfläche Plateau: Ø 7,5 cm, auch als Schale verwendbar

Art.-Nr.	Ø / Höhe in cm	Inhalt in L	VPE
4386.01	9,0/4,5	0,1	12er Pack



→ Melamintablett 4593 | S. 288

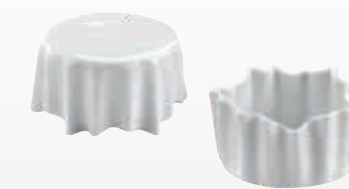

Schale

Porzellan, weiß, oval

Art.-Nr.	L x B x H in cm	Inhalt in L	VPE
4081.12	12,5x7,5x4,0	0,1	12er Pack



→ Löffelbänke | S. 152

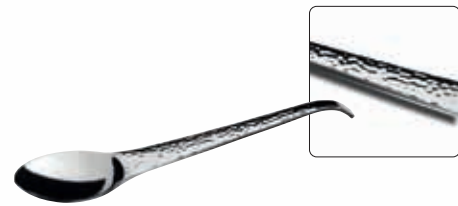

Partylöffel

Edelstahl 18/10, 4,3 mm stark, sehr schwere Qualität, 21 cm lang

Art.-Nr.	Ausführung
1938.01	gehämmert

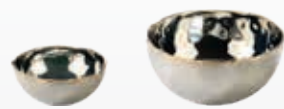

Schale „Artisan“

Edelstahl 18/10, Innenseite poliert, Außenseite matt, rund, gehämmertes Rand mit goldfarbenem Abschluss (Messing)

Art.-Nr.	Ø in cm	Höhe in cm	Inhalt in L
2371.07	7,5	3,5	ca. 0,1
2371.11	11,0	5,5	ca. 0,3



Tablett

Edelstahl 18/10, poliert, z. B. für Darbo-Portionskonfitüre (28 g und 40 g), portionierten Ketchup und Senf

Art.-Nr.	Ausführung	L x B x H in cm
2191.03	3 Löcher (Ø 4,5 cm)	19,5x7,5x2,3
2191.04	4 Löcher (Ø 4,5 cm)	24,0x7,5x2,2



Spieß

Edelstahl 18/10, poliert, 24 cm lang

Art.-Nr.	Ausführung	VPE
1939.01	Moon	12er Pack



gehämmert



Schale

massiver Edelstahl 18/10, dreieckig, gehämmert, poliert

Art.-Nr.	Ø in cm	Höhe in cm	Inhalt in L
2180.09	9,0	4,0	0,08
2180.13	13,0	6,0	0,28



→ weitere Größen | S. 86



Etagere

massiver Edelstahl 18/10, dreieckig, glatte Oberfläche, poliert, nicht demontierbar

Art.-Nr.	Ø in cm	Höhe in cm
2187	13,0	16,5



glatt

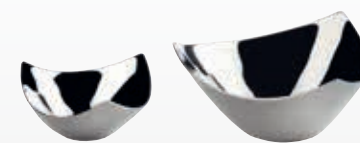

Schale

massiver Edelstahl 18/10, dreieckig, glatte Oberfläche, poliert

Art.-Nr.	Ø in cm	Höhe in cm	Inhalt in L
2182.09	9,0	4,0	0,08
2182.13	13,0	6,0	0,28



Amuse-Gueule-Ständer mit Fuß

massiver Edelstahl 18/10, poliert

Art.-Nr.	L x B x H in cm
2204.11	11,5x9,5x11,5



Eis-/Sorbetbecher mit Fuß

massiver Edelstahl 18/10, gehämmert, poliert

Art.-Nr.	L x B x H in cm	Inhalt in L
2207.15	13,5x11,0x15,0	0,25



i

Bitte beachten Sie:

Bestimmte Lebensmittel, insbesondere Fruchtsäuren (Zitronensäure), können bei längerem Kontakt die Oberfläche angreifen. Wir empfehlen daher den direkten Kontakt mit Lebensmitteln zu vermeiden.

Diese Schieferplatten sind unversiegelt. Um dem Schiefer eine gleichmäßig dunkelgraue Farbe zu verleihen und die Oberfläche aufzufrischen, empfiehlt es sich die Platten von Zeit zu Zeit mit etwas Pflanzenöl abzureiben.

→ Passende Einsätze | S. 110

i

Bitte beachten Sie:

Die Platzierung von Plateautellern gleicher Höhe direkt nebeneinander ist nur eingeschränkt möglich.

i

Schiefer ist ein Naturprodukt, was ihn einzigartig und unverwechselbar macht. Unsere Schieferplatten weisen die typischen Schieferungen an der Oberfläche auf, welche jede Platte zum Unikat machen. Geringfügige Abweichungen in Struktur, Dicke und Gewicht der Platten liegen in der Natur des Produktes und sind nicht vermeidbar. Ebenso können vereinzelt Einschlüsse anderer Mineralien oder Versteinerungen vorkommen. Gerade diese Tatsache verleiht dem Schiefer die edle und lebendige Wirkung.

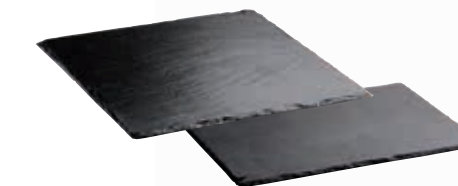

Platzteller, Schiefer

Naturschiefer, ca. 5 mm stark, unversiegelt, nicht spülmaschinengeeignet, mit Gummifüßen

Art.-Nr.	Ausführung	L x B in cm
2543.30	quadratisch	30,0x30,0
2544.30	rechteckig	30,0x20,0



Platte, Schiefer

Naturschiefer, nicht versiegelt, rechteckig, mit 3 Löchern (Ø 5 mm), Unterseite Moosgummi (nicht spülmaschinengeeignet), für Spiralhalter Art.-Nr. 2167..., Spieß Art.-Nr. 1939.01 oder Miniaturteller Art.-Nr. 2203... (bitte separat bestellen)

Art.-Nr.	L x B x H in cm
8054	30,0x10,0x2,5

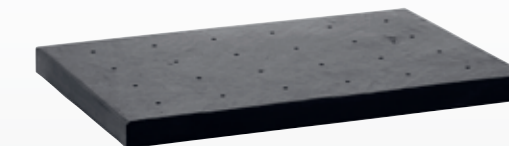

Platte, Schiefer

Naturschiefer, nicht versiegelt, rechteckig, mit 24 Löchern (Ø 5 mm), mit 4 Filzfüßen (nicht spülmaschinengeeignet), für Spiralhalter Art.-Nr. 2167..., Spieß Art.-Nr. 1939.01 oder Miniaturteller Art.-Nr. 2203... (bitte separat bestellen)

Art.-Nr.	L x B x H in cm
8056	45,0x31,0x3,0

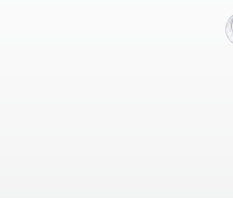

Spieß

Edelstahl 18/10, poliert, 24 cm lang

Art.-Nr.	Ausführung	VPE
1939.01	Moon	12er Pack



Spiralhalter

massiver Edelstahl 18/10, gehämmert, poliert, für Einsätze aus Glas/Porzellan, passend für Schieferplatten Art.-Nr. 8054 und 8056

Art.-Nr.	Ø in cm	Gesamthöhe in cm
2167.15	5,5	20,0
2167.20	5,5	25,0
2167.25	5,5	30,0
2167.30	5,5	35,0



Miniaturteller mit Stab

massiver Edelstahl 18/10, gehämmert, poliert, Teller ca. 9x8 cm, für Schieferplatten Art.-Nr. 8054 und 8056

Art.-Nr.	Höhe in cm
2203.08	8,0
2203.13	13,0
2203.18	18,0
2203.23	23,0



→ Passende Melamintablets | S. 149



Bitte beachten Sie:

Die Melaminartikel sind nicht für Mikrowelle und Kombidämpfer geeignet.

Die Reinigung in der Spülmaschine ist bis maximal 70 Grad Wassertemperatur möglich.



Besteck-/Serviettenbox

Melamin, schwarz, stapelbar, Oberfläche matt, lebensmittelecht, mit 4 Gummifüßen, nicht für Mikrowelle und Kombidämpfer geeignet, für Cocktailservietten auf 1/8 gefalzt

Art.-Nr.	L x B x H in cm	Inhalt in L	VPE
4591	16,0x6,0x4,5	0,26	2er Pack



Einsatzschale/Box

Melamin, schwarz, Oberfläche matt, stapelbar, lebensmittelecht, nicht für Mikrowelle und Kombidämpfer geeignet, bis zu 4 Stück passend für Art.-Nr. 4578

Art.-Nr.	L x B x H in cm	Inhalt in L	VPE
4580	29,5x9,0x3,3	0,55	3er Pack



Schale/Box

Melamin, schwarz, Oberfläche matt, lebensmittelecht, nicht für Mikrowelle und Kombidämpfer geeignet

Art.-Nr.	L x B x H in cm	Inhalt in L	VPE
4598.09	9,0x6,3x4,5	0,25	6er Pack
4598.13	12,8x9,0x4,5	0,35	4er Pack



Schale/Box

Melamin, schwarz, Oberfläche matt, lebensmittelecht, nicht für Mikrowelle oder Kombidämpfer geeignet

Art.-Nr.	L x B x H in cm	Inhalt in L	VPE
4599.13	12,8x12,8x4,5	0,51	4er Pack



Menagen,
Tablets,
Etageren



2401+8272.01+8273.01

→ Keramikserie „Bosque“ | S. 158
→ Bargläser „The Stripes“ | S. 224



i Art. 8272.01 passend für Tablett 2401



Holzbox „The Pantry“

Eschenholz, geölt, nicht spülmaschinengeeignet, mit 4 Gummifüßen, kombinierbar mit Tablett/Rückwand 8271

Art.-Nr.	L x B x H in cm	Größe
8272.01	29,8x19,8x6,5	M
8272.02	29,8x29,8x8,7	L



Schneidbrett „The Pantry“

Eschenholz, geölt, nicht spülmaschinengeeignet, beidseitig verwendbar (profilier/glatt), kombinierbar mit Tablett 2401

Art.-Nr.	L x B x H in cm	Größe
8273.01	36,7x19,8x1,8	M
8273.02	66,7x19,8x1,8	L

2401+8273.02



Tablett/Rückwand „The Pantry“

Stahl, weiß matt (pulverbeschichtet), nicht spülmaschinengeeignet, als Servierblech oder zur Platzierung zwischen 2 Seitenteilen 8270

Art.-Nr.	L x B x H in cm	VPE
2401	72,1x20,4x2,5	Zer Pack



i

Bitte beachten Sie:

Alle Artikel aus Eschenholz sind geölt. Dies schützt und versiegelt das massive Holz und verleiht ihm eine warme Ausstrahlung. Zeitgleich ermöglicht die Versiegelung mit Öl eine problemlose Auffrischung der Oberfläche bei leichtem Verschleiß durch den täglichen Gebrauch. Sie können dünn mit einem pflanzlichen Öl oder einem Pflegeöl für Massivholz-Küchenplatten von Zeit zu Zeit abgerieben werden.

Artikel aus Holz sind nicht spülmaschinengeeignet. Bitte beachten Sie die beige packten Pflegehinweise.

Die schlichten Eschenholzboxen sind in zwei Größen erhältlich und bieten nicht nur innerhalb des Systems vielseitige Einsatzmöglichkeiten, sondern können auch eigenständig auf dem Buffet verwendet werden. Frei übereinandergestapelt oder versetzt arrangiert, lassen sich so ansprechende „Food-Inseln“ schaffen, die Spezialitäten und kleine Köstlichkeiten stilvoll in Szene setzen.

Wie alle Holzteile von „The Pantry“ sind auch die Boxen aus massivem Eschenholz gefertigt und überzeugen durch ihre hohe Belastbarkeit. Besonders hervorzuheben ist die dekorative Eckverbindung, die den Boxen nicht nur Stabilität verleiht, sondern ihnen auch eine besondere ästhetische Note gibt. Diese Kombination aus Funktionalität und zeitlosem Design macht die Eschenholzboxen zu einem flexiblen und eleganten Element für jedes Buffet.

„Bento Box“ – flexible Mobilität



Bitte beachten Sie:

Die Melaminartikel sind nicht für Mikrowelle und Kombidämpfer geeignet.

Die Reinigung in der Spülmaschine ist bis maximal 70 Grad Wassertemperatur möglich.

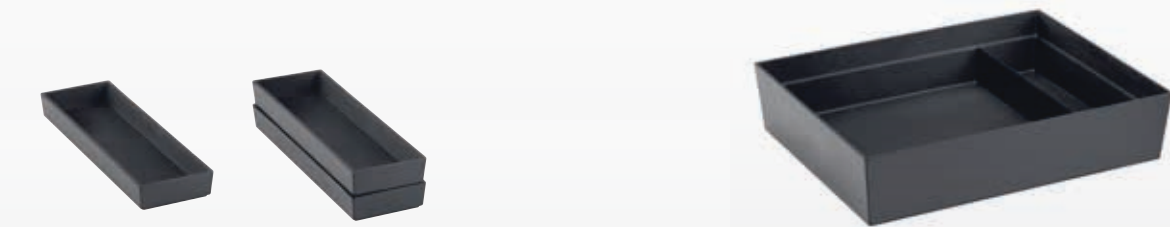

Einsatzschale/Box

Melamin, schwarz, Oberfläche matt, stapelbar, lebensmittelecht, nicht für Mikrowelle und Kombidämpfer geeignet, bis zu 4 Stück passend für Art.-Nr. 4578

Art.-Nr.	L x B x H in cm	VPE
4580	29,5x9,0x3,3	3er Pack

Bento Box

Melamin, schwarz, matt, stapelbar, lebensmittelecht, nicht für Mikrowelle und Kombidämpfer geeignet, Unterteilung für Besteck/Serviette/ Einsätze (28 cm x 7,5 cm) bzw. für Teller (28 cm x 28 cm)

Art.-Nr.	L x B x H in cm
4578	39,0x30,5x8,5



Die Bewirtung des Gastes am Pool, Strand oder auf der Terrasse ist oftmals mit längeren Wegstrecken für das Servicepersonal verbunden. Die „Bento Box“ von Zieher ist speziell auf diese Anforderungen ausgerichtet: Alle Komponenten sind stapelbar. So sind platzsparende Lagerung und ein komfortabler, rutschfester Transport, auch von mehreren Gerichten gleichzeitig, garantiert.

Die Vielseitigkeit der einzelnen Bestandteile zeigt sich auch bei der Abdeckung. Dieser Deckel ist auch als Tablett nutzbar; die leicht strukturierte Innenseite wirkt dabei rutschhemmend.

Alle Informationen zur „Bento Box“ finden Sie auf Seite 147.



Deckel/Tablett

Melamin, schwarz, matt, stapelbar, lebensmittelecht, nicht für Mikrowelle und Kombidämpfer geeignet, mit Lüftungsschlitzen, passend für Art.-Nr. 4578, auch als Tablett nutzbar

Art.-Nr.	L x B x H in cm
4579	39,5x31,5x4,0



Das Bett-Tablett zeichnet sich, ebenso wie das Roomservice-Tablett, durch das edle Walnussholz aus, welches in höchster handwerklicher Qualität in diesen Produkten verarbeitet wurde. Eine abgeflachte Längsseite erleichtert das Speisen direkt vom Tablett.

Die klappbaren Stellfüße des Bett-Tabletts sind überaus stabil konstruiert, im eingeklappten Zustand werden sie durch integrierte Magnete sicher in Position gehalten. Die Höhe des aufgestellten Tabletts ist ausreichend, um selbst bei sehr weichen Matratzen das bequeme Sitzen unter dem Tablett zu ermöglichen. Das entspannte Frühstück im Bett kann somit uneingeschränkt genossen werden und bildet die Basis für einen perfekten Start in den Tag!



Bett-Tablett „Solid“

Walnussholz, lebensmittelecht versiegelt, nicht spülmaschinengeeignet, stapelbar, mit Füßen, mit 2 Griffen, einseitig abgeflachter Rand

Art.-Nr.	L x B x H in cm (geschlossen)	L x B x H in cm (aufgestellt)
4773	60,0x40,0x6,5	ca. 74,0x40,0x31,0

Frühstück im Bett – Dinner im Zimmer!



Bitte beachten Sie:

Alle Artikel aus Walnussholz sind nicht spülmaschinengeeignet. Nicht ins Wasser tauchen!

→ Ständer für Roomservice-Tablett 4735 | S. 297



Nach innen versetzte Gummifüße auf der Unterseite ermöglichen den Transport in Tablettwagen im 1/1 EN Format (60 cm x 40 cm).



Roomservice-Tablett „Solid“

Walnussholz, lebensmittelecht versiegelt, nicht spülmaschinengeeignet, stapelbar, einseitig abgeflachter Rand, mit 2 Griffen, mit 4 Gummifüßen, geeignet für Tablettständer „Solid“ Art.-Nr. 4748

Art.-Nr.	L x B x H in cm
4735	60,0x40,0x5,4



→ Passende Einsätze (4,9 x 4,9 cm) | S. 286



Kartenhalter
Walnussholz, versiegelt, Schlitz 2 mm breit

Art.-Nr.	L x B x H in cm	VPE
4726	8,0x3,0x3,0	4er Pack



Glaseinleger/-untersetzer
Klarglas, mit 4 transparenten Gummifüßen, für Tablett „Solid“ Art.-Nr. 4708

Art.-Nr.	L x B x H in cm	VPE
4708.G	20,7x5,1x0,4	2er Pack



→ Boxen aus Walnussholz und weitere Artikel für das Hotelzimmer | ab S. 298



Serviertablett „Solid“
Walnussholz, lebensmittelecht versiegelt, nicht spülmaschinengeeignet, mit 4 Gummifüßen

Art.-Nr.	L x B x H in cm	L x B in cm (innen)
4713	34,0x34,0x3,0	32,0x32,0



Serviertablett „Solid“
Walnussholz, lebensmittelecht versiegelt, nicht spülmaschinengeeignet, stapelbar, 2 Fächer: 30 cm x 30 cm und 30 cm x 8 cm (für Besteck oder Porzellan-/Glaseinsätze), mit 4 Gummifüßen

Art.-Nr.	L x B x H in cm
4769	41,7x32,5x6,7



Glasplatte
spezialgehärtetes Sicherheitsglas, 4 mm stark, rechteckig, gerundete Ecken, Kanten poliert, spülmaschinengeeignet, mit Gummifüßen (zum Selbstaufkleben), Unterseite kratzfest, für Serviertablets „Solid“ Art.-Nr. 4707 und 4740

Art.-Nr.	Ausführung	L x B in cm
1668.03	Schwarzglas	50,0x34,0



Serviertablett „Solid“
Walnussholz, flach, lebensmittelecht versiegelt, nicht spülmaschinengeeignet, 2 Griffmulden, mit 4 Gummifüßen

Art.-Nr.	L x B x H in cm	L x B (innen) in cm
4707	53,0x37,0x4,0	50,2x34,2



Serviertablett „Solid“
Walnussholz, tief, lebensmittelecht versiegelt, nicht spülmaschinengeeignet, 2 Griffmulden, mit 4 Gummifüßen

Art.-Nr.	L x B x H in cm	L x B (innen) in cm
4740	53,0x37,0x10,0	50,2x34,2



Das Serviertablett mit integrierter Unterteilung ist ideal für den Service von kleinen Gerichten am Pool, am Strand, in der Bar oder auf dem Hotelzimmer. Das Hauptfach ist für Teller mit einem Durchmesser von bis zu 29 cm konzipiert, die seitliche Unterteilung bietet ausreichend Platz für Besteck und Serviette. Auch Einsatzschalen bis zu einer Breite von 7,5 cm finden darin Halt und können so für Dips, Salate oder andere Beilagen genutzt werden. Eine Auswahl passender Einsätze finden Sie auf Seite 287. Die Tablettts verfügen über integrierte Grifflöcher und sind untereinander stapelbar. Fingerzinken an den Eckverbindungen, rutschhemmende Gummifüße und eine lebensmittelechte Versiegelung des massiven Walnussholzes erfüllen die hohen Qualitätsansprüche, die für alle Artikel der Serie „Solid“ gelten.



4707 + 1668.03



→ Passende Displays und diverses Zubehör | S. 130

Tablett „Solid“

Walnussholz, lebensmittelecht versiegelt, nicht spülmaschinengeeignet, mit 4 Gummifüßen, für eckige Porzellan-/Glaseinsätze mit den Maßen 4,9 cm x 4,9 cm

Art.-Nr.	L x B x H in cm
4719	15,2x15,2x2,5

Box „Solid“

Walnussholz, lebensmittelecht versiegelt, nicht spülmaschinengeeignet, mit 4 Gummifüßen, 2 Fächer: 10,4 cm x 5,2 cm und 10,4 cm x 16,6 cm, für eckige Porzellan-/Glaseinsätze mit den Maßen 4,9 cm x 4,9 cm

Art.-Nr.	L x B x H in cm
4703	24,4x12,4x4,0

„Solid“



Glas-Cloche

Borosilikatglas, klar, mundgeblasen, von Hand bearbeitet, für Untersetzer „Solid“ Art.-Nr. 4700...

Art.-Nr.	Ø in cm	Höhe in cm
4982.09	9,0	ca. 14-16
4982	13,0	ca. 20-23

Untersetzer/Glaseinlage

Klarglas, 4 mm stark, rund, Kanten poliert und entgratet, mit 4 transparenten Silikonfüßen, für Untersetzer „Solid“ Art.-Nr. 4700

Art.-Nr.	Ø in cm	VPE
5244	13,0	6er Pack



Untersetzer „Solid“

Walnussholz, lebensmittelecht versiegelt, nicht spülmaschinengeeignet, für Glas-Clochen Art.-Nr. 4982... und Einlegeplatten aus Glas Art.-Nr. 5244...

Art.-Nr.	Ø / Höhe in cm	Ø Vertiefung in cm
4700.01	15,3/2,0	9,3
4700	22,0/2,0	13,3



Glas-Cloche

Borosilikatglas, klar, mundgeblasen, von Hand bearbeitet, für Untersetzer „Solid“ Art.-Nr. 4734...

Art.-Nr.	Ø in cm	Höhe in cm
4880.18	18,5	ca. 29,0-32,0
4880.22	22,5	ca. 35,0-38,0
4880.26	26,0	ca. 41,0-44,0
4880.30	30,0	ca. 48,0-51,0



Untersetzer/Glaseinlage

Klarglas, 4 mm stark, rund, Kanten poliert und entgratet, mit 4 transparenten Silikonfüßen

Art.-Nr.	Ø in cm	für Untersetzer „Solid“ Art.-Nr.
5244.17	16,7	4734.01
5244.21	20,7	4734.02
5244.24	24,2	4734.03
5244.28	28,2	4734.04



Untersetzer „Solid“

Walnussholz, lebensmittelecht versiegelt, nicht spülmaschinengeeignet, stapelbar, für Glas-Clochen Art.-Nr. 4848, 4850, 4851, 4852 und 4880... sowie für Einlegeplatten aus Glas Art.-Nr. 5244...

Art.-Nr.	Ø / Höhe in cm	für Clochen / Einleger
4734.01	23,0/3,0	Ø 18,5/16,7 cm
4734.02	27,0/3,0	Ø 22,5/20,7 cm
4734.03	30,5/3,0	Ø 26,0/24,2 cm
4734.04	34,5/3,0	Ø 30,0/28,2 cm



Glas-Cloche

Klarglas, mundgeblasen, mit rundem Griff, für Untersetzer „Solid“ Art.-Nr. 4734...

Art.-Nr.	Ø in cm	Höhe in cm
4850	18,5	31,0
4851	22,5	37,0
4852	26,0	43,0



Glas-Cloche/Weinkühler

Klarglas, mundgeblasen, verstärkte Ausführung, mit rundem Griff, passend für Untersetzer „Solid“ Art.-Nr. 4734.02 (als Cloche) und Weinkühler-Gestell Art.-Nr. 2220.70 (als Weinkühler)

Art.-Nr.	Ø in cm	Höhe in cm
4848	22,5	26,0



Massives Walnussholz, eine der edelsten und schönsten Holzarten, bildet den Rohstoff für diese Serie. Handwerkliche Verarbeitung allerhöchster Qualität in Verbindung mit einer lebensmittelechten Versiegelung garantieren eine lange Lebensdauer, auch im täglichen Einsatz.

Bitte beachten Sie die beiliegenden Pflegehinweise: Die Produkte sind nicht spülmaschinengeeignet und sollten nicht ins Wasser getaucht werden.



Besteck-/Serviettenbox „Solid“

Walnussholz, lebensmittelecht versiegelt, nicht spülmaschinengeeignet, Gummifüße im Deckel (sachtes Verschließen, kann nur auf 90° geöffnet werden), mit schwarzem Filzeinleger, Edelstahlplatte auch mit Gravur möglich (Preis und Menge auf Anfrage), bei geöffnetem Deckel 15,5 cm hoch

Art.-Nr.	L x B x H in cm	Innenmaße in cm
4766	28,8x11,8x6,0	26,0x8,7

Besteckbox „Solid“

Walnussholz, lebensmittelecht versiegelt, nicht spülmaschinengeeignet, mit Acryldeckel, mit 4 Gummifüßen, für Besteck mit max. Länge von 24,3 cm

Art.-Nr.	L x B x H in cm
4720	26,5x16,2x8,0

„Solid“ – Holz in seiner schönsten Art!



Art. 4720: Stapelbar in allen handelsüblichen Transportboxen im Format 60 cm x 40 cm





Food & Design: Marco D'Andrea
www.marcodandrea.de
Instagram: marco.dandrea.pastry

Feinste Pralinen im passenden Rahmen präsentiert!



Marco D'Andrea:

„Die runden Mulden dieser Präsentationsbox sind so auf die Pralinen abgestimmt, dass sie selbst bei hoher Neigung nicht herausrollen. Sie fassen Trüffelpralinen von 22 mm bis 28 mm Durchmesser. Das dunkle Holz des Walnusssbaums wirkt edel und modern.“

Die getönte Glasscheibe lässt erst bei genauerem Hinsehen erkennen, um was es geht. Man kann sie aufrecht stellen oder einfach unter die Box schieben, im geschlossenen Zustand sind die Pralinen hygienisch aufbewahrt. Das schmale Fach ist individuell einsetzbar, es eignet sich insbesondere für eine Zange oder anderes Vorlegebesteck, aber auch für andere Pralinen und Petit Fours.“

Idee und Design der Pralinen-Präsentationsboxen der Serie „Solid“ stammen von Marco D'Andrea, „Junger Wilder 2012“ und im Rahmen des „Leaders of the Year Award“ (powered by ROLLING PIN) gekürt zum „Pâtissier des Jahres 2014“. Im Herbst 2021 erschien sein erstes Kochbuch „Modern Tea Time“ im Südwest Verlag.

Weitere Auszeichnungen:

„Pâtissier des Jahres 2019“ – Rolling Pin

„Pâtissier des Jahres 2020“ – Gault Millau

„Pâtisserie Team des Jahres 2020“ – Schlemmer Atlas



Pralinen-Präsentationsbox „Solid“

Walnussholz, lebensmittelecht versiegelt, nicht spülmaschinengeeignet, mit getöntem Glasdeckel (kann als Rückwand aufgestellt oder auf der Bodenunterseite eingeschoben werden), quadratisch, 2 Fächer: 1. Fach mit 24 Mulden für Pralinen, 2. Fach 21,3 cm x 6 cm

Art.-Nr.	L x B x H in cm
4737	23,8x23,8x6,0

Pralinen-Präsentationsbox „Solid“

Walnussholz, lebensmittelecht versiegelt, nicht spülmaschinengeeignet, mit getöntem Glasdeckel (kann als Rückwand aufgestellt oder auf der Bodenunterseite eingeschoben werden), rechteckig, 2 Fächer: 1. Fach mit 48 Mulden für Pralinen, 2. Fach 21,3 cm x 6 cm

Art.-Nr.	L x B x H in cm
4738	36,8x23,8x6,0

Bitte beachten Sie:
Die maximale Füllhöhe des Seitenfachs beträgt 26 mm (bei geschlossenem Deckel).



Pralinen-/Eiswürfelzange

massiver Edelstahl 18/10, gehämmert, poliert

Art.-Nr.	Länge in cm
2138	19,0

Kleines für Feines!

Die „Solid“-Präsentationsbox bietet durch umfangreiches Zubehör viele Anwendungsmöglichkeiten. Die Box, welche mit einem Schiebebedeckel aus Holz geliefert wird, kann mit verschiedenen, optional erhältlichen Einlagen aus hochwertigem Mineralwerkstoff bestückt werden. Neben dem Pralineneinsatz für neun Trüffelpralinen und einem flachen Teller für Schnitpralinen, diverse Kleinigkeiten oder Amuse Bouches sind auch Einsätze für handelsübliche Kaffee kapseln verfügbar. Der Zigarreneinsatz fasst bis zu vier Zigarren, ein seitliches Fach bietet Raum für Zündhölzer, Abschneider, etc. Der ebenso erhältliche Deckel aus getöntem Glas setzt das Präsentierte entsprechend in Szene.



1

Aufbewahrungs-/Präsentationsbox „Solid“

Walnussholz, lebensmittelecht versiegelt, nicht spülmaschinengeeignet, mit Schiebebedeckel aus Holz, passender Glasdeckel Art.-Nr. 4762.18G (bitte separat bestellen)

Art.-Nr.	L x B x H in cm	Innenmaße in cm
4762.18	18,0x18,0x6,0	ca. 16,0x16,0x4,2



2

Glasdeckel

gehärtetes Glas, grau getönt, mit Griffmulde, für Aufbewahrungs-/Präsentationsbox „Solid“ Art.-Nr. 4762.18

Art.-Nr.	L x B in cm
4762.18G	17,3x16,7



3

Einsatz für Zigarren

Mineralwerkstoff, anthrazit, für 4 Zigarren (Rillen 1,9 cm breit), Ablagefläche für Zubehör (14,8 cm x 4,8 cm), für Aufbewahrungs-/Präsentationsbox „Solid“ Art.-Nr. 4762.18

Art.-Nr.	L x B x H in cm
4763.02S	15,8x15,8x1,0

4

Einsatz/Platte

Mineralwerkstoff, weiß, Nutzfläche: 14,8 cm x 14,8 cm, für Aufbewahrungs-/Präsentationsbox „Solid“ Art.-Nr. 4762.18

Art.-Nr.	L x B x H in cm
4763.04W	15,8x15,8x1,0

5

Einsatz für Pralinen

Mineralwerkstoff, mit 9 Mulden (Ø 2,2 cm), für Aufbewahrungs-/Präsentationsbox „Solid“ Art.-Nr. 4762.18

Art.-Nr.	Farbe	L x B x H in cm
4763.01S	anthrazit	15,8x15,8x1,0
4763.01W	weiß	15,8x15,8x1,0

6

Einsatz für Kaffee kapseln

Mineralwerkstoff, anthrazit, mit 6 Mulden (Ø 3,8 cm) und Ablagefläche für Zubehör (14,8 cm x 4,8 cm), für Aufbewahrungs-/Präsentationsbox „Solid“ Art.-Nr. 4762.18

Art.-Nr.	L x B x H in cm
4763.03S	15,8x15,8x1,0

1 + 2 + 5



1 + 2 + 6

„Solid“ – im Fünfeck genießen



Diese edle Servierplatte wirkt durch die außergewöhnliche Form und die stilvolle Kombination von geöltem Walnussholz und schieferfarbener Keramik.

Als Serviertablett lassen sich einzelne Gänge bis hin zu gemischten Arrangements – so genannten „Sharing Plates“ – ansprechend inszenieren. Die fünfeckige Gestaltung lässt zahlreiche Anordnungen zu und ermöglicht so eine effektive Gliederung der verfügbaren Flächen.

Das überstehende Griffstück erlaubt die leichte Entnahme der Einlage, was eine problemlose Reinigung der dünnen, aber dennoch sehr robusten Keramik ermöglicht.



Einsatz/Platte
Durchgefärbte Keramik, 6 mm stark, schwarz, spülmaschinengeeignet

Art.-Nr.	L x B in cm
4780.46S	39,0x19,5



Serviertablett „Solid“
Walnussholz, geölt, nicht spülmaschinengeeignet, mit wechselbarer Einlage aus schwarz durchgefärbter Keramik

Art.-Nr.	L x B x H in cm
4780.46	46,5x23,0x3,0

Servierplatten aus Walnussholz

„Connect!“



Bitte beachten Sie die beige-packten Pflegehinweise – nicht spülmaschinengeeignet, nicht ins Wasser tauchen!

Als Brotzeit-, Servier- und Schneidbrett oder durch die Verbindung mehrerer Elemente zur Präsentationsplatte kombiniert, zeigt sich „Connect!“ überaus vielseitig im alltäglichen Gebrauch.

Der integrierte Zapfen in Schwalbenschwanz-Form dient als dekorativer Griff mit handwerklichem Flair. Passende Ausfräsungen auf der Unterseite ermöglichen ein problemloses Kombinieren verschiedener Elemente. Rutschhemmende Stellfüße sorgen für eine sichere Positionierung, die abgeschrägte Außenkanten erleichtern die Handhabung. Das massive Walnussholz ist mit hochwertigen Ölen versiegelt, dies ermöglicht die einfache Auffrischung der Oberfläche bei Abnutzung durch den täglichen Einsatz.



Schneid-/Brotzeitbrett „Connect!“
Walnussholz, geölt, nicht spülmaschinengeeignet, steckbar, mit Griff, mit 4 Gummifüßen

Art.-Nr.	L x B x H in cm	Länge inkl. Griff in cm
4775.44PB	40,0x16,0x2,3	44,5



Schneid-/Brotzeitbrett „Connect!“
Walnussholz, geölt, nicht spülmaschinengeeignet, steckbar, mit Griff, mit 4 Gummifüßen

Art.-Nr.	L x B x H in cm	Länge inkl. Griff in cm
4774.31PB	26,5x20,0x2,3	31,0





Schalen und Tablett aus massivem Messing begeistern durch den mattgoldenen Farbton dieses edlen Materials. Die Patina von Messing, die im Lauf der Zeit und des Gebrauchs entsteht, strahlt einen ganz besonderen Charme aus und macht jedes Stück zum Unikat.

→ Alle Informationen zu „Orea“ & „Orbis“ | S. 78/79



Schale „Orea“

Messing (klar, lackiert, lebensmittelecht), organisch geformt, nicht spülmaschinengeeignet

Art.-Nr.	L x B x H in cm
2390.44	ca. 44,0x32,0x6,0
2390.53	ca. 53,0x37,0x8,5
2390.63	ca. 63,0x44,0x10,0



Bitte beachten Sie:

Artikel aus Messing sind nur für kalte/trockene Lebensmittel geeignet. Nicht in der Spülmaschine reinigen.

Altersfarbe/Patina



Serviertablett „Orbis“

Messing (klar lackiert, lebensmittelecht), nicht spülmaschinengeeignet

Art.-Nr.	Ø in cm	Höhe in cm
2378.30	30,0	3,0
2378.40	40,0	3,0

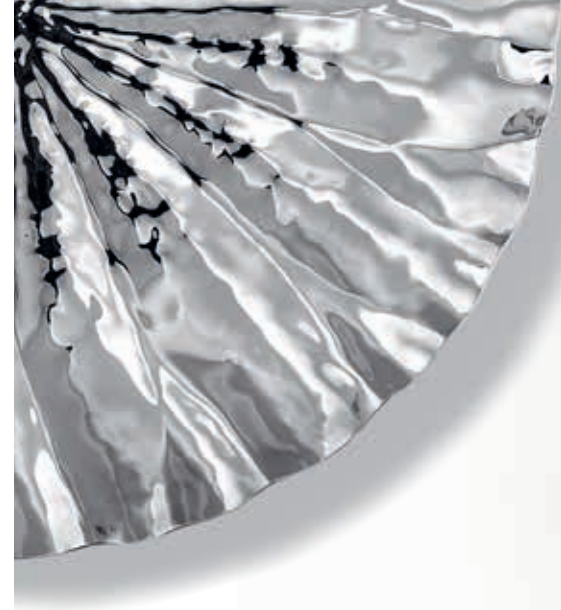

Buffet-Schalen aus massivem Edelstahl, kunstvoll von Hand geformt, verbinden zeitlose Eleganz mit meisterhafter Handwerkskunst – ein stilvoller Blickfang für jedes Buffet.



Schale „Flora“

massiver Edelstahl 18/10, rund, gehämmert, poliert, mit Kugelfüßen

Art.-Nr.	Ø in cm	Höhe in cm
2135.30	30,0	4,5
2135.40	40,0	6,5



Schale „Medusa“

massiver Edelstahl 18/10, organisch geformt, gehämmert, poliert

Art.-Nr.	L x B x H in cm
2120.70	72,5x20,0x20,5



→ „Medusa“ | S. 83



Foto: @original_beans



Bitte beachten Sie:

Alle Artikel der Serie „Fleur Déco“ sind lebensmittelecht versiegelt, was den direkten Einsatz von kalten und trockenen Speisen auf den Etagereen zulässt. Für andere Einsatzzwecke bietet Zieher eine große Auswahl an Schälchen sowie passenden Tellern und Platten an. Nicht in der Spülmaschine reinigen.

Die Serie „Fleur Déco“ verkörpert die wahre Essenz von Luxus vereint mit Eleganz und ist zugleich eine Verneigung vor der Kunst der handwerklichen Gestaltung.

Sie ist die perfekte Wahl für anspruchsvolle Gastgeber, die Wert auf außergewöhnliche Qualität und Design legen und neben dem Geschmack auch der Präsentation ihrer kulinarischen Kreationen einen hohen Stellenwert einräumen.

„Fleur Déco“ ist komplett aus Messing gefertigt und umfasst eine dreistufige Etagere für Teller und Platten, eine Servierplatte und einen Buffetbaum in floraler Gestaltung. Alle Informationen zur Serie finden Sie auf den Seiten 104 bis 105.



→ Weitere Größen | S. 190



→ Serie „Bolla“ | S. 164



→ Serie „Bosque“ | S. 158

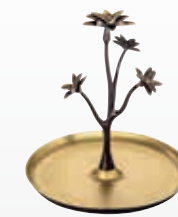

Untersetzer/Glaseinlage
Klarglas, 4 mm stark, rund, Kanten poliert und entgratet, mit 4 transparenten Silikonfüßen

Art.-Nr.	Ø in cm	VPE
5244.21	20,7	1 Stück

Coup-Teller „Bolla“
Glas, strukturiert, rund

Art.-Nr.	Ø in cm	VPE
5186.22	21,5	6er Pack

Teller „Bosque“
Keramik, grün, glänzend glasiert (Reaktivglasur), flach, organisch geformt

Art.-Nr.	L x B in cm	VPE
4544.20	20,0x17,0	6er Pack

Etagere „Fleur Déco“
Messing, goldfarben/antik (klar lackiert, lebensmittelecht), Ø Bodenplatte 22 cm, mit 10 Miniaturtellern (ca. 13 cm x 8 cm), nicht spülmaschinengeeignet

Art.-Nr.	Ø in cm	Höhe in cm
2388.10	40,0	ca. 47,5

Serviertablett/-platte „Fleur Déco“
Messing, goldfarben/antik (klar lackiert, lebensmittelecht), Ø Bodenplatte 22 cm, nicht spülmaschinengeeignet

Art.-Nr.	Ø in cm	Höhe in cm
2389	22,0	ca. 24,0

Etagere „Fleur Déco“
Messing, goldfarben/antik (klar lackiert, lebensmittelecht), mit 3 Ebenen (Ø innen 23 cm), nicht spülmaschinengeeignet

Art.-Nr.	Ø in cm	Höhe in cm
2387	36,0	ca. 55,0

Florale Eleganz für den gedeckten Tisch

Bambus steht für fernöstliches Flair und Eleganz. Die Beliebtheit der filigranen Pflanze ist seit Jahren ungebrochen und viel mehr als ein reiner Modetrend. Bei dem aus massivem Messing gefertigten Korb „Bosco“ werden die Bambuszweige stilvoll arrangiert und durch feine Details in Form gebracht.

Die passenden Edelstahlschalen sind in zwei Größen erhältlich.



→ Messingkörbe „Covo“ | S. 72

Waldstimmung als kulinarisches Ambiente

Farne symbolisieren das Mystische und Geheimnisvolle.

Die Displays „Fronda“ erinnern an die Blätter dieser Pflanzen und werden, wie auch „Bosco“, aus Messing gegossen. Das zarte Design dieser Objekte ist ein Blickfang auf jeder Tafel und bildet eine eindrucksvolle Basis für die Präsentation kulinarischer Köstlichkeiten.

„Fronda“ ist in drei verschiedenen Größen erhältlich, die passenden Einsätze aus Edelstahl sind zusätzlich auch einzeln verfügbar.



Bitte beachten Sie:

Die Displays und Körbe der Serien „Fronda“ und „Bosco“ sind aus massivem Messing gefertigt und daher ohne Verwendung der Edelstahlschalen nur für kalte und trockene Speisen geeignet. Nicht in der Spülmaschine reinigen!



Schale/Korb „Bosco“

Set bestehend aus:

Korb, Messing, goldfarben, nicht spülmaschinengeeignet
Schale, Edelstahl 18/10, Innenseite poliert, Außenseite anthrazit PVD-beschichtet, spülmaschinengeeignet

Art.-Nr.	Ø / Höhe in cm	Inhalt in L	VPE
2362.01	ca.23,0/11,0	1,6	1 Set (2-tlg.)
2362.02	ca.25,0/10,5	2,0	1 Set (2-tlg.)



Schale

Edelstahl 18/10, Innenseite poliert, Außenseite anthrazit PVD-beschichtet, spülmaschinengeeignet

Art.-Nr.	Ø / Höhe in cm	Inhalt in L	für Korb
2363.20	20,0/6,5	1,6	2362.01
2363.23	23,0/8,0	2,0	2362.02



Schale/Display „Fronda“

Set bestehend aus:

Display, Messing, goldfarben, nicht spülmaschinengeeignet
Schale, Edelstahl 18/10, Innenseite poliert, Außenseite anthrazit PVD-beschichtet, spülmaschinengeeignet

Art.-Nr.	Ø / Höhe in cm	Inhalt in L	VPE
2360.01	ca.13,0/17,0	0,5	1 Set (2-tlg.)
2360.02	ca.15,0/19,0	0,85	1 Set (2-tlg.)
2360.03	ca.21,0/21,0	2,0	1 Set (2-tlg.)



Schale

Edelstahl 18/10, Innenseite poliert, Außenseite anthrazit PVD-beschichtet, spülmaschinengeeignet

Art.-Nr.	Ø / Höhe in cm	Inhalt in L	für Display
2361.12	12,5/6,0	0,5	2360.01
2361.15	15,0/7,0	0,85	2360.02
2361.20	20,0/9,5	2,0	2360.03





Bitte beachten Sie:

Artikel aus Messing sind nur für kalte/trockene Lebensmittel geeignet. Nicht in der Spülmaschine reinigen.

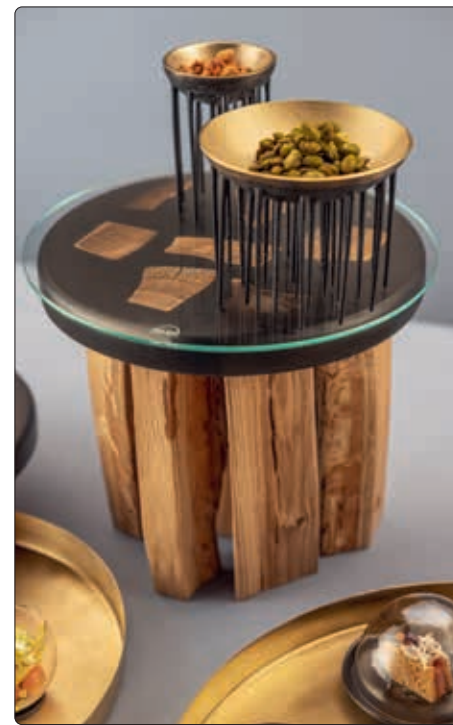

→ „Stompl“ | S. 28

Massives Messing, in traditionellem Sandgussverfahren verarbeitet, schafft skulpturale Einzelstücke, welche besonders durch die Kontraste zwischen mattgoldenen Flächen und dunkler Patinierung begeistern.

Eine interessante Ergänzung der „Fakir“ Schalen sind runde Glasscheiben aus dem Zieher Sortiment. Diese können einfach aufgelegt werden und ermöglichen dadurch die beidseitige Verwendung dieser beeindruckenden Objekte.



Untersetzer/Glaseinlage

Klarglas, 4 mm stark, rund, Kanten poliert und entgratet, mit 4 transparenten Silikonfüßen

Art.-Nr.	Ø in cm	VPE
5244	13,0	6er Pack
5244.17	16,7	1 Stück
5244.21	20,7	1 Stück
5244.24	24,2	1 Stück
5244.28	28,2	1 Stück



Schale/Display „Fakir“

Messing, Innenseite goldfarben (klar lackiert, lebensmittelecht), Außenseite dunkel patiniert, nicht spülmaschinengeeignet

Art.-Nr.	Ø in cm	Höhe in cm
2380.07	7,5	11,0
2380.12	12,5	10,0
2380.15	15,0	8,5
2380.18	18,0	9,5



→ „Gelo“ | S. 168

„DryPod“ ist in erster Linie ein Trockengestell für Dekanter.

Das massive Gestell aus gebürstetem Edelstahl, schwarz oder messingfarben veredelt, bildet die Basis dieses formschönen Produkts.

Auch außerhalb seiner eigentlichen Bestimmung besticht „DryPod“ durch seine Vielseitigkeit. Als Etagerie auf dem gedeckten Tisch oder im Hotelzimmer lässt sich das Gestell mit zahlreichen anderen Zieher Artikeln bestücken und präsentiert auch Speisen und Leckereien auf eindrucksvolle Weise.

Alle Informationen zu „DryPod“ finden Sie auf Seite 219.



Dekanter-Trockengestell/ Display „DryPod“

Massiver Edelstahl 18/10, gebürstet, PVD-beschichtet, mit 3 rutschfesten Gummifüßen (nicht spülmaschinengeeignet), passend für alle Zieher Dekanter

Art.-Nr.	Ø in cm	Höhe in cm	Farbe
2230	18,0	26,0	messing
2232	18,0	26,0	schwarz



Abb. von unten

Abtropfschale

Resin, anthrazit, matt, transluzent, nicht spülmaschinengeeignet, passend für Dekanter-Trockengestelle „DryPod“ Art.-Nr. 2230 und 2232

Art.-Nr.	Ø in cm	Höhe in cm
7030	12,5	1,0



→ Clochen 4982 + 4982.09 | S. 256
→ Porzellanteller 4607.10 + 4607.17 | S. 242



→ Glasschale 4814.17 | S. 228
→ Cloche 4940.08 | S. 229



→ „DressCoat“ 4388 | S. 179



→ Porzellanteller 4607.17 | S. 242
→ Cloche 4940.08 | S. 229



Etagere „DressCoat“



Die dreistufige Etagere aus gehämmertem, auf Hochglanz poliertem Edelstahl ist eine extravagante Basis für Teller und Platten aller Art. Ringe aus schwarzem Silikon halten aufgelegtes Geschirr in Position und verhindern störende Geräusche.

Einen besonders ästhetischen Aufbau ergibt die Kombination aus mehreren Etagere und dem größten Teller der Serie „DressCoat“. Durch ihre schwebende Anmutung wirken diese Plateauteller in Verbindung mit der nahezu unsichtbaren Etagere beeindruckend leicht und verspielt. Auch auf dem Hotelzimmer lassen sich diese Etagere effektiv platzieren. Mit „DressCoat“ oder anderem Geschirr bestückt, lassen sich schnell und einfach kleine Snacks, eine Auswahl an Obst oder auch ein süßer Willkommensgruß ansprechend inszenieren. Alle Informationen zu dieser Etagere finden Sie auf Seite 124.



Bitte beachten Sie:

Passende Teller finden Sie ab Seite 164. Wir empfehlen die Verwendung von großen Tellern nur auf der unteren Ebene.



Antirutsch-Ringe



Plateau-Teller „DressCoat“

Porzellan, weiß, Nutzfläche Plateau: Ø 19,5 cm, auch als Schale verwendbar

Art.-Nr.	Ø / Höhe in cm	Inhalt in L	VPE
4388	22,0/6,5	0,9	3er Pack



Etagere „DressCoat“

massiver Edelstahl 18/10, gehämmert, poliert, 3 Ebenen

Art.-Nr.	Ø in cm	Höhe in cm
2212.30	36,0	30,0

Florale Formen in stählernem Glanz

Zwei Etagere sowie Plateauteller in verschiedenen Höhen (Seite 246) ermöglichen eine optisch stimmige, aber dennoch flexible und abwechslungsreiche Präsentation für das Buffet, für Vorspeisen, Fingerfood oder Dessert. Eine schöne Ergänzung bilden die Eis-/Sorbetbecher und Petit-Fours-Ständer, um den Gruß aus der Küche und mehr individuell zu inszenieren.

Formale Basis aller Artikel ist ein leicht gewölbter Miniaturteller in Nierenform. Die Buffetetagere vereint auf drei Ebenen je 7 Tellerchen zu Präsentationsplattformen mit floraler Anmutung und bietet Platz, um bis zu 21 Köstlichkeiten kompakt und stilvoll zu präsentieren.

Die Tischetagere besteht aus einer Ebene und ist dadurch ideal für den Service im Restaurant bei Zwischengängen, Antipasti- oder Dessertvariationen. Auch als stilvolle Ablageschale für verschiedene Früchte oder Accessoires des Alltags ist dieses Produkt geeignet.

Design: Itamar Harari



Amuse-Gueule-Ständer mit Fuß

massiver Edelstahl 18/10, poliert

Art.-Nr.	L x B x H in cm
2204.11	11,5x9,5x11,5



Eis-/Sorbetbecher mit Fuß

massiver Edelstahl 18/10, gehämmert, poliert

Art.-Nr.	L x B x H in cm	Inhalt in L
2207.15	13,5x11,0x15,0	0,25



Etagere mit 1 Ebene

massiver Edelstahl 18/10, gehämmert, poliert, 7 Miniaturteller (ca. 9 cm x 8 cm)

Art.-Nr.	Ø in cm	Höhe in cm
2202	25,0	9,0



Etagere mit 3 Ebenen

massiver Edelstahl 18/10, gehämmert, poliert, 21 Miniaturteller (ca. 9 cm x 8 cm)

Art.-Nr.	Ø in cm	Höhe in cm
2201	25,0	44,5

„Table-Tree“



Verführerische Vielfalt auf dem Buffet

Für die Präsentation filigraner Köstlichkeiten auf kleinstem Raum bieten die „Table-Trees“ zahlreiche Möglichkeiten einer stilvollen Inszenierung.

Auf den sechs organisch geformten Blütenblättern des „Table-Tree“ Flower lassen sich eine Auswahl an Früchten, Pralinen oder der Pâtisserie präsentieren. Der „Table-Tree“ Pin bietet die Möglichkeit, auf sechs Spießen in unterschiedlichen Höhen Fingerfood oder kleine Snacks darzureichen. Jede Delikatesse wird von einer kunstvoll geformten Spirale sicher gehalten und am Verrutschen gehindert.

Die 30 cm hohen „Table-Trees“ werden in reiner Handarbeit komplett aus Edelstahl gefertigt und auf Hochglanz poliert. Der massive Sockel bildet die Basis dieser filigranen Produkte und sorgt für einen sicheren Stand.



→ Cloche 4852 + passender Untersetzer aus Walnussholz 4734.03 | S. 256



i Anti-Rutsch-Auflagen für den „Flex-Tree“

Ein Traum von Baum!

Auf 13 bzw. 25 Ebenen bieten diese Bäume die Möglichkeit, Fingerfood, Petit Fours und andere Köstlichkeiten zu präsentieren und zu inszenieren.

Der „Flex-Tree“ begeistert durch seine Vielseitigkeit! Er kann variabel mit verschiedensten Miniaturen bestückt werden. Eine kleine Auswahl sowie alle Informationen zu diesen Etageren finden Sie auf Seite 106.

Die Form der Blätter des „Flower-Tree“ ist an die der bereits bestehenden „Flower-Tower“ Etageren und Plateauteller (Seite 109 und 110) angelehnt. Dies eröffnet gerade auf dem Buffet die Option, Buffetaufbauten abwechslungsreich und trotzdem harmonisch zu arrangieren und variabel zu gestalten.

„Flex-Tree“ & „Flower-Tree“



Etagere „Table-Tree“ Flower

massiver Edelstahl 18/10, glatte Oberfläche, poliert, Ø29 cm, mit Miniaturtellern (ca. 9 cm x 7,5 cm)

Art.-Nr.	Höhe in cm	Anzahl Ebenen
2208.06	30,0	6



Etagere „Table-Tree“ Pin

massiver Edelstahl 18/10, glatte Oberfläche, poliert, Ø15 cm, mit Spießen und Stoppern

Art.-Nr.	Höhe in cm	Anzahl Ebenen
2210.06	30,0	6



Etagere „Flex-Tree“

massiver Edelstahl 18/10, glatte Oberfläche, poliert, Ø 24 cm, mit runden Scheiben (Ø 5,5 cm)

Art.-Nr.	Höhe in cm	Anzahl Ebenen
2209.13	53,0	13,0
2209.25	72,0	25,0



Etagere „Flower-Tree“

massiver Edelstahl 18/10, glatte Oberfläche, poliert, Ø 29 cm, mit Miniaturtellern (ca. 9 cm x 7,5 cm)

Art.-Nr.	Höhe in cm	Anzahl Ebenen
2208.13	51,5	13,0
2208.25	71,0	25,0





→ Toastständer | S. 126



Elegant servieren und stilvoll präsentieren – klassische Telleretageren, neu interpretiert!

Formschöne und individuelle Etagere von Zieher bieten für zahlreiche Anwendungen die passende Lösung. Die klassischen Telleretageren mit drei Ebenen sind in zwei Größen verfügbar. Petit Fours, Pralinen oder andere Leckereien werden auf den Etagere im Miniformat effektiv präsentiert.

Die größere Version ist wie geschaffen für Scones und Konfitüre beim Five o'Clock Tea, aber auch eine Auswahl von Wurst, Käse oder Obst lässt sich auf dem gedeckten Tisch anspruchsvoll in Szene setzen.



Klappbarer Griff



Etagere

massiver Edelstahl 18/10, gehämmert, poliert, inklusive 3 entnehmbarer Tablett Art.-Nr. 2110.01 (30 cm lang, 8 cm breit, 3 cm hoch)

Art.-Nr.	L x B x H in cm
2110	11,5x11,5x39,0 (Höhe ohne Griff)



Miniaturteller

Porzellan, rund, flach, Ø 10,5 cm

Art.-Nr.	Farbe	VPE
4607.10	schwarz, matt	12er Pack



Etagere

massiver Edelstahl 18/10, gehämmert, poliert, mit 3 Auflageflächen (Ø innen 6,5 cm) für Teller/Schälchen mit max. Ø 11 cm

Art.-Nr.	L x B x H in cm	Ebenen
2107.03	12,5x11,5x23,0	3



Etagere

massiver Edelstahl 18/10, gehämmert, poliert, mit 3 Auflageflächen (Ø innen 10,8 cm) für Teller/Schälchen mit max. Ø 17,5 cm

Art.-Nr.	L x B x H in cm	Ebenen
2105.03	20,5x18,0x37,5	3



Teller

Porzellan, rund, flach, Ø 17 cm

Art.-Nr.	Farbe	VPE
4606.17	weiß, glänzend	4er Pack
4607.17	schwarz, matt	4er Pack



Tablett

massiver Edelstahl 18/10, quadratisch, gehämmert, poliert, mit Füßen

Art.-Nr.	L x B x H in cm
2101.17	17,5x17,5x2,3





→ Etagere „Stablo“ | S. 116



→ passende Buffetplatten | S. 118



i Rutschhemmende Auflagen halten Buffetplatten in Position



Etagere „Falcon“

massiver Edelstahl 18/10, hochglanzpoliert, spülmaschinengeeignet, lebensmittelecht, inkl. rutschhemmender Silikonauflagen zur Verwendung mit Buffetplatten

Art.-Nr.	L x B x H in cm
8086	24,0x20,0x45,0

Coup-Teller „Catering“

Porzellan, weiß, rund, flach

Art.-Nr.	Ø in cm	VPE
3954.21	21,0	12er Pack



Echt abgehoben!

Diese von der Eleganz eines Falken inspirierte Etagere beflügelt die Kreativität am Buffet und auf dem Tisch. Eine einzelne kann auf ihren Schwingen bis zu drei Teller tragen, als Duo können auch passende Buffetplatten oder eine Kombination aus beidem eingesetzt werden. Rutschhemmende Auflagen werden bei Bedarf aufgesteckt und halten so die Buffetplatten sicher in Position. Als High Tea Stand trägt die Etagere schlichte Coup-Teller in weiß, welche durch ihre Form exakt in die Aussparungen der Flügel passen.

Der hochglanzpolierte, massive Edelstahl (3 mm stark) unterstreicht die edle Anmutung der dynamischen Form, eingearbeitete Griffstangen erleichtern den Service.



→ Dreieckige Schalen | S. 86



Etagere

massiver Edelstahl 18/10, dreieckig, glatte Oberfläche, poliert, nicht demontierbar

Art.-Nr.	Ø in cm	Höhe in cm
2187	13,0	16,5



Etagere/Gebäckständer

massiver Edelstahl 18/10, glatte Oberfläche, poliert, 4 Ebenen (6 cm Abstand zwischen den Tablettis), nicht demontierbar

Art.-Nr.	Ø Tablettis in cm	Höhe in cm
2189	2x14,0/2x18,0	25,0



→ Edelstahl-Etageren | S. 275



Gebäck-/Pralinenplatte
massiver Edelstahl 18/10, rechteckig, gehämmert, poliert

Art.-Nr.	L x B x H in cm
2136	30,0x12,5x0,9



Auch für Teelichter geeignet



Toastständer
massiver Edelstahl 18/10, gehämmert, poliert, für 4 Toastscheiben

Art.-Nr.	L x B x H in cm
2190	20,0x8,5x15,0



Tablett
Edelstahl 18/10, poliert, z. B. für Darbo-Portionskonfitüre (28 g und 40 g), portionierten Ketchup und Senf

Art.-Nr.	Ausführung	L x B x H in cm
2191.03	3 Löcher (Ø 4,5 cm)	19,5x7,5x2,3
2191.04	4 Löcher (Ø 4,5 cm)	24,0x7,5x2,2



Glastablett
Klarglas, 4 Vertiefungen (Ø 4,6 cm), für Einsätze und Portionskonfitüren bis Ø 4,4 cm (z. B. Darbo-Portionskonfitüre, 28 g und 40 g)

Art.-Nr.	L x B x H in cm	VPE
5428.04	23,5x6,2x3,0	6er Pack



Tablett
Edelstahl 18/10, satiniert, auch für Darbo-Portionskonfitüre, für Einsätze bis 4 cm x 4 cm

Art.-Nr.	L x B x H in cm
2057	18,3x4,8x2,0



Naturkorken
für Reagenzglas Art.-Nr. 4032.G

Art.-Nr.	Ø in cm	Länge in cm	VPE
1501	2,0/1,7	2,6	24er Pack



Reagenzglas
Reagenzglas mit Bördelrand und Rundboden, für Reagenzglashalter Art.-Nr. 4680.S und Korken Art.-Nr. 1501

Art.-Nr.	Ø / Höhe in cm	Inhalt in L	VPE
4032.G	2,0/15,0	0,04	24er Pack



Reagenzglashalter
Silikon, Ø 4,6 cm, 2,7 cm hoch, mit innenliegender Rillenstruktur zum leichten Einschieben des Glases, für Reagenzglas Art.-Nr. 4032.G

Art.-Nr.	Farbe	VPE
4680.S	schwarz	6er Pack



Food Display
massiver Edelstahl 18/10, gehämmert, poliert

Art.-Nr.	Ausführung	L x B x H in cm
2194.03	3 Löcher (Ø 2,0 cm)	20,0x5,5x7,5
2194.06	6 Löcher (Ø 2,0 cm)	21,0x9,5x11,5

Glastüte/-hörchen
Klarglas, für Food-Displays Art.-Nr. 2194...

Art.-Nr.	Ø / Höhe in cm	Inhalt in L	VPE
5415	3,5/8,0	0,03	12er Pack



3468.02 + 5317



3468.02 + 4498



3468.02 + 4954.02



3466.02 + 5405



Essig-/Ölflasche

Klarglas, mit Glasstopfen

Art.-Nr.	Ø / Höhe in cm	Inhalt in L	VPE
5317	8,0/15,5	0,23	Zer Pack



Schälchen

Porzellan, weiß

Art.-Nr.	Ø / Höhe in cm	Inhalt in L	VPE
4498	8,0/6,0	0,17	6er Pack



Menage

Edelstahl 18/10, poliert, schwere Qualität, für Einsätze bis max. Ø 8,2 cm

Art.-Nr.	Ausführung	L x B x H in cm
3468.02	gehämmt	18,5x8,7x22,0



Menage

Edelstahl 18/10, poliert, schwere Qualität, für Einsätze bis max. Ø 5,1 cm

Art.-Nr.	Ausführung	L x B x H in cm
3466.02	gehämmt	16,0x11,5x21,0



Cocktailglas „The Diamonds“

Borosilikatglas, mit Dekor, inneres Glas dunkelgrün, doppelwandig

Art.-Nr.	Ø / Höhe in cm	Inhalt in L	VPE
4967.01	8,2/11,0	ca. 0,25	6er Pack
4967.02	8,2/13,5	ca. 0,35	6er Pack



Schälchen „Catering“

Porzellan, weiß

Art.-Nr.	Ø / Höhe in cm	Inhalt in L	VPE
4499	8,0/5,5	0,2	6er Pack



Glasschälchen „Halfmoon“

Borosilikatglas, klar, mundgeblasen, doppelwandig

Art.-Nr.	Ø / Höhe in cm	Inhalt in L	VPE
4954.02	8,0/9,0	ca. 0,17	6er Pack



Miniatur

Porzellan, weiß, stapelbar

Art.-Nr.	Ø / Höhe in cm	Inhalt in L	VPE
4490	5,1/7,0	0,1	6er Pack



Glasminiatur

Klarglas

Art.-Nr.	Ø / Höhe in cm	Inhalt in L	VPE
5405	5,0/8,6	0,1	6er Pack



Glasminiatur

Borosilikatglas, klar, mundgeblasen, doppelwandig, verstärkter Rand

Art.-Nr.	Ø / Höhe in cm	Inhalt in L	VPE
4901.03	6,0/7,5	ca. 0,08	6er Pack

Essig und Öl, Nüsse und Cerealien



Höhenangabe inkl. Korken

Müsli-/Nusschütte

farbiges Borosilikatglas, transparent, inkl. Korkverschluss

Art.-Nr.	Ø / Höhe in cm	Inhalt in L	Farbe
4996.02	9,0/18,5	ca. 0,7	grau
4996.03	9,0/23,5	ca. 1,0	grau

→ Buffetdisplay „Edge“ | S. 17



Glastablett

Glas, tiefschwarz, mit 3 runden Vertiefungen (Ø Bodenfläche: 6 cm)

Art.-Nr.	L x B in cm
5145	32,0x12,0



Bitterflasche „Eddy - Dash!“ mit Spritzausgießer

Borosilikatglas, klar, mundgeblasen, inkl. Spritzausgießer Art.-Nr. 1504

Art.-Nr.	Ø in cm	Höhe in cm	Inhalt in L
4893	9,0	14,0	0,35



Spritzausgießer

zum Dosieren von Spritzern, Naturkorken mit Kunststoff, passend für Bitterflasche Art.-Nr. 4893

Art.-Nr.	Ø in cm	Höhe in cm
1504	2,4	5,4



Essig-/Ölausgießer mit Kläppchen

aus Edelstahl 18/10, hochglänzend, mit Naturkorkpfropfen geeignet für alle Flüssigkeiten, mit Entlüftungsröhr, passend für Bitterflasche Art.-Nr. 4893

Art.-Nr.	Ø in cm	Höhe in cm
1505	2,4	9,0



„Ménage-à-trois“



Schälchen „Catering“

Porzellan, weiß

Art.-Nr.	Ø / Höhe in cm	Inhalt in L	VPE
4499	8,0/5,5	0,2	6er Pack



Glasschälchen „Halfmoon“

Borosilikatglas, klar, mundgeblasen, doppelwandig

Art.-Nr.	Ø / Höhe in cm	Inhalt in L	VPE
4954.02	8,0/9,0	ca. 0,17	6er Pack



„Ménage-à-trois“

Edelstahl 18/10, für 3 Schalen (Ø innen je 8,4 cm)

Art.-Nr.	Ø in cm	Höhe in cm
2058	16,5	18,0



Schälchen

Porzellan, weiß

Art.-Nr.	Ø / Höhe in cm	Inhalt in L	VPE
4498	8,0/6,0	0,17	6er Pack



Glasbecher

Borosilikatglas, klar, mundgeblasen, doppelwandig

Art.-Nr.	Ø / Höhe in cm	Inhalt in L	VPE
4907	8,0/10,0	ca. 0,28	6er Pack



Cocktailglas „The Diamonds“

Borosilikatglas, mit Dekor, inneres Glas dunkelgrün, doppelwandig

Art.-Nr.	Ø / Höhe in cm	Inhalt in L	VPE
4967.01	8,2/11,0	ca. 0,25	6er Pack
4967.02	8,2/13,5	ca. 0,35	6er Pack



Müsli-/Nusschütte

farbiges Borosilikatglas, transparent, inkl. Korkverschluss

Art.-Nr.	Ø / Höhe in cm	Inhalt in L	Farbe
4996.01	9,0/13,5	ca. 0,4	grün



Miniatur-Glasflasche

Klarglas, rund, mit rundem Glasdeckel, mit Kerbe zum Ausgießen aus der geschlossenen Flasche, Höhe inkl. Deckel

Art.-Nr.	Ø in cm	Höhe in cm	Inhalt in L
5741	4,3	5,5	ca. 0,03



Glasflasche/-gießer

Klarglas, quadratisch, mit rundem Glasstopfen, mit Kerben zum Ausgießen aus geschlossener Flasche, Höhe inkl. Stopfen

Art.-Nr.	L x B x H in cm	Inhalt in L	VPE
5740	5,0x5,0x12,5	0,12	3er Pack

Korkverschluss

für Müsli-/Nusschütten Art.-Nr. 4996..

Art.-Nr.	Ø in cm
4996	6,4



1+11

4+9+10



3 Menage für Einsätze bis 7 cm x 7 cm
Edelstahl 18/10, satiniert

Art.-Nr. L x B x H in cm
2056.01 15,4x15,4x22,5



4 Tablett für Einsätze bis 4 cm x 4 cm
Edelstahl 18/10, satiniert, auch für Darbo-Portionskonfitüre

Art.-Nr. L x B x H in cm
2057 18,3x4,8x2,0



5+16

Menagen und Tablettts in vielen Größen und Varianten sowie eine große Auswahl an passenden Einsätzen haben wir auf den Seiten 284 bis 287 für Sie zusammengefasst. Die Einsätze und Fächer der Tablettts gliedern sich in drei Größen (4 cm x 4 cm, 5 cm x 5 cm und 7 cm x 7 cm) und ermöglichen dadurch für jeden Zweck die passende Lösung.



6+12+13+16+20

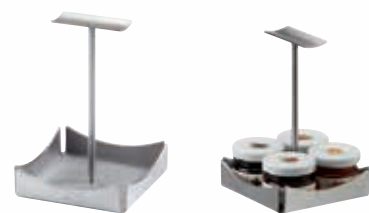

1 Menage für Einsätze bis 4 cm x 4 cm

Edelstahl 18/10, satiniert, auch für Darbo-Portionskonfitüre

Art.-Nr. L x B x H in cm
2056.02 9,4x9,4x13,6



2 Menage für Einsätze bis 5 cm x 5 cm

Edelstahl 18/10, satiniert

Art.-Nr. L x B x H in cm
2056 11,4x11,4x16,0



3+24



Bitte beachten Sie:

Die Nummerierungen von 1–25 beziehen sich auf die Produkte der Seiten 284–287.



5 Box „Solid“ für Einsätze bis 5x5 cm

Walnussholz, lebensmittelecht versiegelt, nicht spülmaschinengeeignet, mit 4 Gummifüßen, 2 Fächer: 10,4 cm x 5,2 cm und 10,4 cm x 16,6 cm

Art.-Nr. L x B x H in cm
4703 24,4x12,4x4,0



6 Tablett „Solid“ für Einsätze bis 5x5 cm

Walnussholz, lebensmittelecht versiegelt, nicht spülmaschinengeeignet, mit 4 Gummifüßen

Art.-Nr. L x B x H in cm
4719 15,2x15,2x2,5



8 Tablett „Solid“ für Einsätze bis 5x5 cm

Walnussholz, lebensmittelecht versiegelt, nicht spülmaschinengeeignet

Art.-Nr. L x B x H in cm L x B (innen) in cm
4708 25,8x10,2x2,0 20,8x5,2

7 Glaseinleger/-untersetzer

Klarglas, mit 4 transparenten Gummifüßen, für Tablett „Solid“ Art.-Nr. 4708

Art.-Nr. L x B x H in cm VPE
4708.G 20,7x5,1x0,4 2er Pack

Einsätze bis 4x4 cm



9 Glasflasche
Klarglas, quadratisch, passende Griffkorken Art.-Nr. 5297.01 (bitte separat bestellen)

Art.-Nr.	L x B x H in cm	Inhalt in L	VPE
5296.01	3,9x3,9x8,5	0,04	12er Pack

Einsätze bis 5x5 cm



12 Glasflasche
Klarglas, quadratisch, passende Griffkorken Art.-Nr. 5297.02 (bitte separat bestellen)

Art.-Nr.	L x B x H in cm	Inhalt in L	VPE
5296.02	4,9x4,9x11,0	0,1	12er Pack



10 Griffkorken
PE, naturfarben, für Glasflasche Art.-Nr. 5296.01

Art.-Nr.	Ø in cm	Höhe in cm	VPE
5297.01	2,0	2,2	24er Pack



13 Griffkorken
PE, naturfarben, für Glasflasche Art.-Nr. 5296.02

Art.-Nr.	Ø in cm	Höhe in cm	VPE
5297.02	2,6	2,8	24er Pack



1+11



11 Salz-/Pfeffermühle-Set
Acryl, viereckig, mit Keramikmahlwerk, ohne Füllung, 5 Jahre Garantie

Art.-Nr.	L x B x H in cm	VPE
2779	3,7x3,7x9,0	1 Set (2tlg.)



14 Glasflasche
Klarglas, quadratisch, mit Bügelverschluss (Kunststoff und Edelstahl), Höhe inkl. Verschluss, nur für Menage Art.-Nr. 2056 geeignet!

Art.-Nr.	L x B x H in cm	Inhalt in L	VPE
5295.01	5,4x5,4x12,5	0,1	12er Pack



15 Glasflasche/-gießer
Klarglas, quadratisch, mit rundem Glasstopfen, mit Kerben zum Ausgießen aus geschlossener Flasche, Höhe inkl. Stopfen

Art.-Nr.	L x B x H in cm	Inhalt in L	VPE
5740	5,0x5,0x12,5	0,12	3er Pack

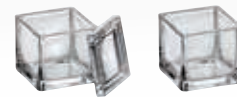

16 Glasschälchen
Klarglas, quadratisch, Lieferung ohne Deckel Art.-Nr. 5254.01 (bitte separat bestellen)

Art.-Nr.	L x B x H in cm	Inhalt in L	VPE
5254	4,9x4,9x4,5	0,05	4er Pack



17 Glasgießer
Klarglas, quadratisch, Lieferung ohne Deckel Art.-Nr. 5254.01 (bitte separat bestellen)

Art.-Nr.	L x B x H in cm	Inhalt in L	VPE
5255	4,9x4,9x4,5	0,05	4er Pack



18 Glasminiatur
Klarglas, quadratisch, Deckel für Glasschälchen Art.-Nr. 5254 und Glasgießer Art.-Nr. 5255

Art.-Nr.	L x B in cm	VPE
5254.01	4,9x4,9	12er Pack



19 Schälchen
Porzellan, schwarz, matt

Art.-Nr.	L x B x H in cm	Inhalt in L	VPE
3855.01	4,9x4,9x7,0	0,11	4er Pack

20 Schälchen
Porzellan, quadratisch, 4,9 cm lang, 4,9 cm breit, 4,5 cm hoch, 0,05 L Inhalt

Art.-Nr.	Farbe	VPE
3845	weiß	4er Pack
3845.01	mattschwarz	4er Pack



Einsätze bis 7x7 cm

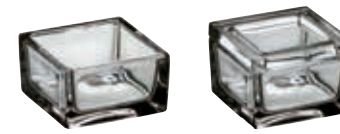

21 Schälchen
Klarglas, quadratisch, Lieferung ohne Deckel Art.-Nr. 5338.01 (bitte separat bestellen)

Art.-Nr.	L x B x H in cm	Inhalt in L	VPE
5338	7,0x7,0x3,9	0,1	12er Pack



22 Glasminiatur
Klarglas, quadratisch, Deckel für Glasschälchen Art.-Nr. 5338

Art.-Nr.	L x B in cm	VPE
5338.01	7,0x7,0	12er Pack



23 Glasflasche
Klarglas, quadratisch, mit Bügelverschluss (Kunststoff und Edelstahl), Höhe inkl. Verschluss

Art.-Nr.	L x B x H in cm	Inhalt in L	VPE
5295.02	6,7x6,7x14,5	0,2	12er Pack



24 Schälchen
Porzellan, weiß, quadratisch

Art.-Nr.	L x B x H in cm	Inhalt in L	VPE
3854	7,0x7,0x4,5	0,13	4er Pack



25 Schälchen
Porzellan, weiß, quadratisch

Art.-Nr.	L x B x H in cm	Inhalt in L	VPE
3853	7,0x7,0x2,0	0,05	12er Pack



2+14+20



Bitte beachten Sie:

Die Nummerierungen von 1-25 beziehen sich auf die Produkte der Seiten 284-287.

3+23+24



→ Weitere Artikel aus Melamin sowie zahlreiche Kombinationen | S. 144-154

i
Bitte beachten Sie:
Artikel aus Melamin sind nicht für Mikrowelle und Kombidämpfer geeignet!
Die Reinigung in der Spülmaschine ist bis maximal 70 Grad Wassertemperatur möglich.



→ Weitere Tablets und Boxen aus Melamin | S. 144-149



Löffelbank „Modul“
Melamin, schwarz, Oberfläche matt, lebensmittelecht, nicht für Mikrowelle und Kombidämpfer geeignet, mit 4 schwarzen Gummifüßen
Art.-Nr. 4585 **L x B x H in cm** 20,0x5,0x4,0 **VPE** 2er Pack

GN-Tablett
Melamin, schwarz, Oberfläche matt, lebensmittelecht, nicht für Mikrowelle und Kombidämpfer geeignet
Art.-Nr. 4587 **L x B x H in cm** 32,5x17,6x1,8 **GN** 1/3 **VPE** 2er Pack
4588 **L x B x H in cm** 32,5x26,5x1,8 **GN** 1/2 **VPE** 2er Pack
4589 **L x B x H in cm** 53,0x32,5x1,8 **GN** 1/1 **VPE** 2er Pack

Tablett
Melamin, schwarz, Oberfläche matt, lebensmittelecht, nicht für Mikrowelle und Kombidämpfer geeignet
Art.-Nr. 4586 **L x B x H in cm** 25,2x13,2x1,8 **VPE** 2er Pack

2/8 GN-Tablett
Melamin, schwarz, Oberfläche matt, lebensmittelecht, nicht für Mikrowelle und Kombidämpfer geeignet, mit 3 ovalen Vertiefungen (diagonal), für Schälchen Art.-Nr. 4081.12 (Porzellan) und 5444 (Glas)
Art.-Nr. 4593 **L x B x H in cm** 32,5x13,2x1,8 **VPE** 2er Pack

i Passend für Artikel mit einem Bodendurchmesser kleiner als 5,5 cm oder 8,2 cm

2/8 GN-Tablett
Melamin, schwarz, Oberfläche matt, lebensmittelecht, nicht für Mikrowelle und Kombidämpfer geeignet, mit 3 runden Vertiefungen (Ø 5,5/8,2 cm)
Art.-Nr. 4590 **L x B x H in cm** 32,5x13,2x1,8 **VPE** 2er Pack

... für Art.-Nr. 4590



Schälchen
Porzellan, weiß
Art.-Nr. 4498 **Ø / Höhe in cm** 8,0/6,0 **Inhalt in L** 0,17 **VPE** 6er Pack

Schälchen „Catering“
Porzellan, weiß
Art.-Nr. 4499 **Ø / Höhe in cm** 8,0/5,5 **Inhalt in L** 0,2 **VPE** 6er Pack

... für Art.-Nr. 4593



Schälchen
Porzellan, weiß
Art.-Nr. 4499 **Ø / Höhe in cm** 8,0/5,5 **Inhalt in L** 0,2 **VPE** 6er Pack

Miniatur
Borosilikatglas, klar, stapelbar
Art.-Nr. 4490 **Ø / Höhe in cm** 5,1/7,0 **Inhalt in L** 0,1 **VPE** 6er Pack

... für Art.-Nr. 4590



Glasminiatur
Borosilikatglas, klar, mundgeblasen, doppelwandig
Art.-Nr. 4903 **Ø / Höhe in cm** 5,5/8,5 **Inhalt in L** ca. 0,1 **VPE** 6er Pack

Glas
Klarglas
Art.-Nr. 5380 **Ø / Höhe in cm** 7,5/10,5 **Inhalt in L** 0,32 **VPE** 6er Pack

Glasbecher
Borosilikatglas, klar, mundgeblasen, doppelwandig
Art.-Nr. 4907 **Ø / Höhe in cm** 8,0/10,0 **Inhalt in L** ca. 0,28 **VPE** 6er Pack

... für Art.-Nr. 4593



Glasschale
Klarglas, oval
Art.-Nr. 5444 **L x B x H in cm** 12,5x7,0x4,0 **Inhalt in L** 0,08 **VPE** 6er Pack

Schale
Porzellan, weiß, oval
Art.-Nr. 4081.12 **L x B x H in cm** 12,5x7,5x4,0 **Inhalt in L** 0,1 **VPE** 12er Pack

Tablets aus Glas mit passenden Einsätzen



Glastablett

Glas, tiefschwarz, mit 3 runden Vertiefungen (Ø Bodenfläche: 6 cm)

Art.-Nr.	L x B in cm
5145	32,0x12,0

Glastablett

Glas, tiefschwarz, für Buffet, Flying Buffet oder als Tablett einsetzbar

Art.-Nr.	L x B x H in cm	Ausführung
5142.34	35,0 x 35,0 x 2,0	quadratisch
5141.50	51,0 x 35,0 x 2,0	rechteckig



Glasschälchen „Halfmoon“

Borosilikatglas, klar, mundgeblasen, doppelwandig

Art.-Nr.	Ø / Höhe in cm	Inhalt in L	VPE
4954.01	6,0/7,5	ca. 0,08	6er Pack



Glasschale

Borosilikatglas, klar, mundgeblasen, doppelwandig

Art.-Nr.	Ø / Höhe in cm	Inhalt in L	VPE
4956.01	9,0/4,0	0,07	6er Pack



Cocktailglas „The Pill“

Borosilikatglas, oberer Teil klar, unterer Teil satiniert, mundgeblasen

Art.-Nr.	Ø / Höhe in cm	Inhalt in L	VPE
4970	8,0/14,0	0,47	6er Pack



Cocktailglas „The Viking III“

Borosilikatglas, klar, mundgeblasen, 3 satinierte Füße

Art.-Nr.	Ø / Höhe in cm	Inhalt in L	VPE
4976	8,5/12,0	0,43	6er Pack



Bitterflasche „Eddy - Dash!“ mit Spritzausgießer

Borosilikatglas, klar, mundgeblasen, inkl. Spritzausgießer Art.-Nr. 1504

Art.-Nr.	Ø in cm	Höhe in cm	Inhalt in L
4893	9,0	14,0	0,35



Spritzausgießer

zum Dosieren von Spritzern, Naturkorken mit Kunststoff, passend für Bitterflasche Art.-Nr. 4893

Art.-Nr.	Ø in cm	Höhe in cm
1504	2,4	5,4



Essig-/Ölausgießer mit Kläppchen

aus Edelstahl 18/10, hochglänzend, mit Naturkorkpfropfen geeignet für alle Flüssigkeiten, mit Entlüftungsröhr, passend für Bitterflasche Art.-Nr. 4893

Art.-Nr.	Ø in cm	Höhe in cm
1505	2,4	9,0



Glas

Klarglas

Art.-Nr.	Ø / Höhe in cm	Inhalt in L	VPE
5380	7,5/10,5	0,32	6er Pack



Kerzenhalter
Windlichter



„Reef“



Das Windlicht fasziniert durch die Reflexionen des Lichts und den Tanz der Schatten. Ein entnehmbarer Zylinder aus hitzebeständigem Glas schützt die Flamme vor Wind und ermöglicht so auch die Verwendung im Garten und auf der Terrasse.

Zinnlegierungen wurden bereits seit dem Mittelalter für Artikel des Tischgebrauchs genutzt und bildeten hierfür lange Zeit den wichtigsten Werkstoff. Die Popularität von Zinn ging erst im 18. und 19. Jahrhundert durch die fortschreitende Glasentwicklung und die zunehmende Verbreitung von Porzellan zurück. Seitdem konzentriert sich die Verwendung von Zinnlegierungen hauptsächlich auf dekorative Gegenstände. Moderne Zinnlegierungen sind zu 100 % bleifrei und daher in der Verbindung mit Lebensmitteln unbedenklich.



Bitte beachten Sie:

Das Windlicht ist für Teelichter oder Kerzen bis zu einer Höhe von 10 cm und einem Durchmesser von 7 cm geeignet.



Kerzenhalter/Windlicht „Reef“

Zinnlegierung, Oberfläche glatt, lebensmittelecht, nicht spülmaschinengeeignet, mit Stellfüßen, für Glaseinsatz Art.-Nr. 4991.02 und Kerzen bis Ø 7 cm

Art.-Nr.	Ø in cm	Höhe in cm
2315.01	10,0	15,5

Windlicht

Borosilikatglas, innen satiniert, oben und unten offen, für Kerzenhalter/Windlicht „Reef“ Art.-Nr. 2315.01

Art.-Nr.	Ø in cm	Höhe in cm	VPE
4991.02	9,0	14,5	6er Pack

„Somnia“



Dieses außergewöhnliche Lichtobjekt erzeugt durch Kerzenlicht faszinierende Effekte und taucht das Ambiente in eine behagliche Atmosphäre.

Die filigranen Stäbchen werden einzeln aus Messing im Sandgussverfahren hergestellt und anschließend an einer massiven Bodenplatte mit hochgezogenem Rand verlötet. Diese Basis verhindert das Auslaufen von Wachs und schützt die Tischfläche vor Überhitzung.

Weiterhin bildet sie die Fassung für einen entnehmbaren Zylinder aus hitzebeständigem Glas, welcher durch seine satinierte Oberfläche die Lichtstimmung verstärkt und gleichzeitig die Flamme vor Wind schützt.

Bitte beachten Sie:

Das Windlicht ist für Teelichter oder Kerzen bis zu einer Höhe von 10 cm und einem Durchmesser von 7 cm geeignet.

Kerzenhalter/Windlicht „Somnia“

Messing, goldfarben, matt, nicht spülmaschinengeeignet, für Glaseinsatz Art.-Nr. 4991.02 (bitte separat bestellen) und Kerzen bis Ø 7 cm

Art.-Nr.	Ø Fuß in cm	Ø oben in cm	Höhe in cm
2383.01	11,0	ca. 16,5	ca. 19,5

Windlicht

Borosilikatglas, innen satiniert, oben und unten offen, für Kerzenhalter/Windlicht „Somnia“ Art.-Nr. 2383.01

Art.-Nr.	Ø in cm	Höhe in cm	VPE
4991.02	9,0	14,5	6er Pack

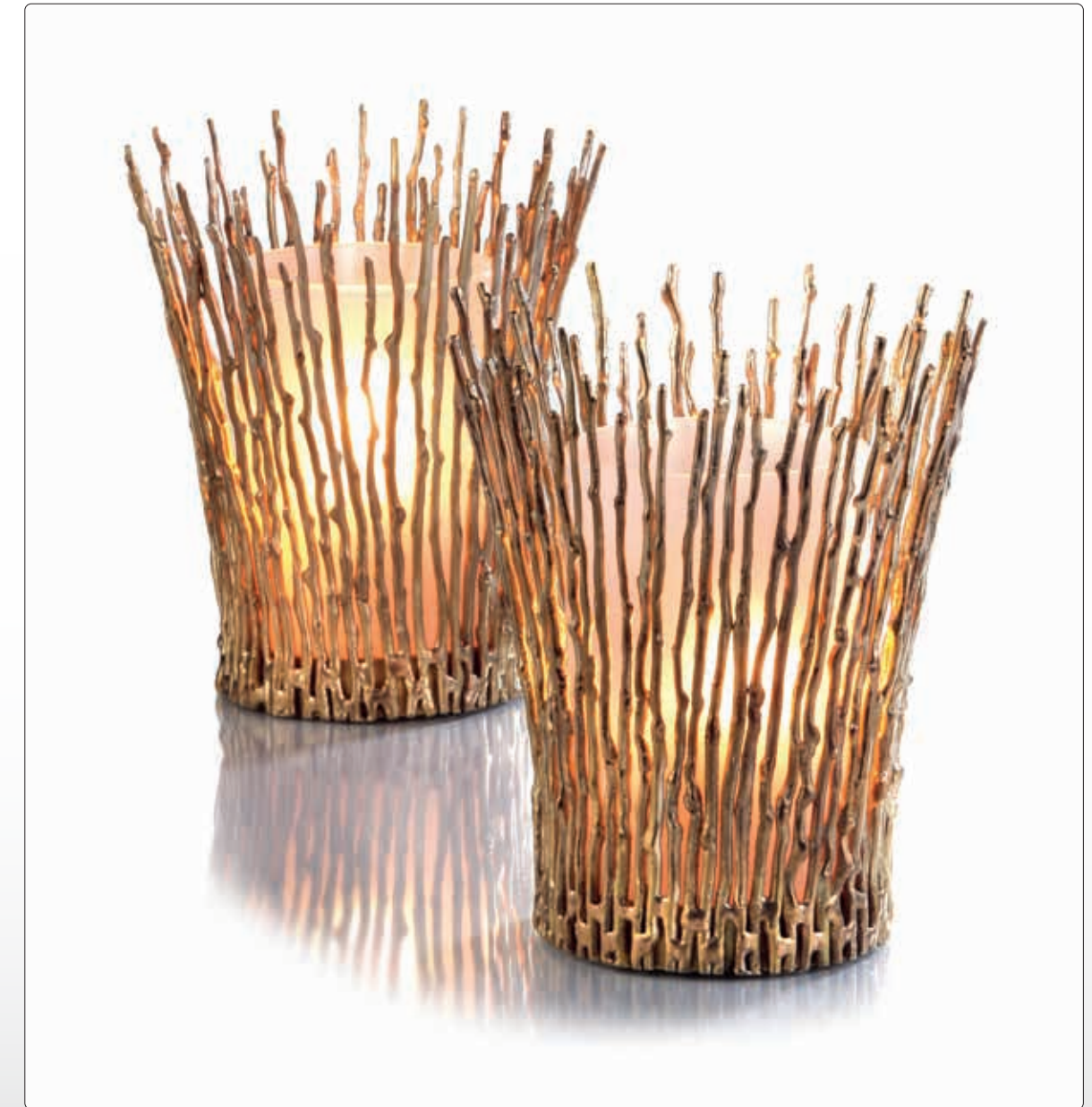



Einsatz für Zigarren

Mineralwerkstoff, anthrazit, für 4 Zigarren (Rillen 1,9 cm breit), Ablagefläche für Zubehör (14,8 cm x 4,8 cm), für Aufbewahrungs-/Präsentationsbox „Solid“ Art.-Nr. 4762.18

Art.-Nr. L x B x H in cm
4763.02S 15,8x15,8x1,0



verbesserte Griffmulde

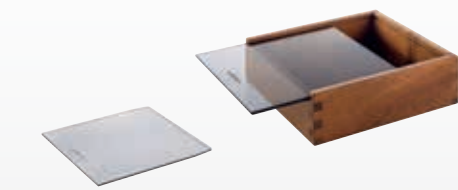

Glasdeckel

gehärtetes Glas, grau getönt, mit Griffmulde, für Aufbewahrungs-/Präsentationsbox „Solid“ Art.-Nr. 4762.18

Art.-Nr. L x B in cm
4762.18G 17,3x16,7



Aufbewahrungs-/Präsentationsbox „Solid“

Walnussholz, lebensmittelecht versiegelt, nicht spülmaschinengeeignet, mit Schiebebedeckel aus Holz, passender Glasdeckel Art.-Nr. 4762.18G (bitte separat bestellen)

Art.-Nr. L x B x H in cm Innenmaße in cm
4762.18 18,0x18,0x6,0 ca. 16,0x16,0x4,2



Zigarren-Aschenbecher

optisches Glas, klar, auch als Zangen-/Löffelablage zu verwenden, in schwarzer Geschenkverpackung

Art.-Nr. L x B x H in cm
5210 15,0x9,0x3,0



Windlicht

Borosilikatglas, innen satiniert, oben und unten offen, für Kerzenhalter/Windlicht „Solid“ Art.-Nr. 4700.01

Art.-Nr. Ø in cm Höhe in cm VPE
4991.02 9,0 14,5 6er Pack



Untersetzer „Solid“

Walnussholz, lebensmittelecht versiegelt, nicht spülmaschinengeeignet

Art.-Nr. Ø / Höhe in cm Ø Vertiefung in cm
4700.01 15,3/2,0 9,3



Roomservice
Hotelzimmer





Das Serviertablett mit integrierter Unterteilung ist ideal für den Service von kleinen Gerichten am Pool, am Strand, in der Bar oder auf dem Hotelzimmer. Das Hauptfach ist für Teller mit einem Durchmesser bis zu 29 cm konzipiert, die seitliche Unterteilung bietet ausreichend Platz für Besteck und Serviette. Auch Einsatzschalen bis zu einer Breite von 7,5 cm finden darin Halt und können so für Dips, Salate oder andere Beilagen genutzt werden. Eine Auswahl passender Einsätze finden Sie auf Seite 287.

Die Tablett verfügen über integrierte Grifflöcher bzw. -mulden und sind untereinander stapelbar. Fingerzinken an den Eckverbindungen, rutschhemmende GummifüÙe und eine lebensmittelechte Versiegelung des massiven Walnussholzes erfüllen die hohen Qualitätsansprüche, die für alle Artikel der Serie „Solid“ gelten.



Serviertablett „Solid“
Walnussholz, lebensmittelecht versiegelt, nicht spülmaschinengeeignet, stapelbar, 2 Fächer: 30 cm x 30 cm und 30 cm x 8 cm (für Besteck oder Porzellan-/Glaseinsätze), mit 4 GummifüÙen

Art.-Nr.	L x B x H in cm
4769	41,7x32,5x6,7

Bitte beachten Sie:

Die Tablett 4707 und 4769 sind nicht für den Tablettständer Art.-Nr. 4748 (S. 297) geeignet.



Glasplatte
spezialgehärtetes Sicherheitsglas, 4 mm stark, rechteckig, gerundete Ecken, Kanten poliert, spülmaschinengeeignet, mit GummifüÙen (zum Selbstaufkleben), Unterseite kratzfest, für Serviertablett „Solid“ Art.-Nr. 4707 und 4740

Art.-Nr.	Ausführung	L x B in cm
1668.03	Schwarzglas	50,0x34,0



Serviertablett „Solid“
Walnussholz, flach, lebensmittelecht versiegelt, nicht spülmaschinengeeignet, 2 Griffmulden, mit 4 GummifüÙen

Art.-Nr.	L x B x H in cm	L x B (innen) in cm
4707	53,0x37,0x4,0	50,2x34,2



4748+4735

Das Roomservice-Tablett (4735) zeichnet sich, ebenso wie das „Solid“ Bett-Tablett (4773), durch eine abgeflachte Längsseite aus, welche das Speisen direkt vom Tablett erleichtert. Die klappbaren StellfüÙe des Bett-Tabletts sind überaus stabil konstruiert, im eingeklappten Zustand werden Sie durch integrierte Magnete sicher in Position gehalten. Die Höhe des aufgestellten Tablett ist ausreichend, um selbst bei sehr weichen Matratzen das bequeme Sitzen unter dem Tablett zu ermöglichen.

Als formschöne Basis für das „Solid“-Roomservice-Tablett (4735) bietet der Tablettständer immer die passende Abstellfläche im Hotelzimmer oder auch im Restaurant. GummifüÙe auf der Oberseite verhindern das Verrutschen von Platten und Tablett; parkettschonende Filzgleiter auf der Unterseite sorgen für einen sicheren Stand.

Alle Informationen finden Sie auf Seite 143.



Tablettständer/Beistelltisch „Solid“
Walnussholz, mit schwarzen Nylon-Bändern, rutschhemmenden GummifüÙen auf der Oberseite, Filzgleitern auf der Unterseite, für Tablett und Buffetplatten ab einer Größe von 55 cm x 36 cm, 102 cm hoch (zusammengeklappt), 87 cm hoch (aufgestellt)

Art.-Nr.	L x B x H in cm (aufgestellt)
4748	54,5x36,0x87,0



Nach innen versetzte GummifüÙe an der Unterseite ermöglichen den Transport in Tablettwagen im 1/1 EN Format (60 cm x 40 cm).



Roomservice-Tablett „Solid“
Walnussholz, lebensmittelecht versiegelt, nicht spülmaschinengeeignet, stapelbar, einseitig abgeflachter Rand, mit 2 Griffen, mit 4 GummifüÙen, geeignet für Tablettständer „Solid“ Art.-Nr. 4748

Art.-Nr.	L x B x H in cm
4735	60,0x40,0x5,4



Bett-Tablett „Solid“
Walnussholz, lebensmittelecht versiegelt, nicht spülmaschinengeeignet, stapelbar, mit FüÙen, mit 2 Griffen, einseitig abgeflachter Rand

Art.-Nr.	L x B x H in cm (geschlossen)	L x B x H in cm (aufgestellt)
4773	60,0x40,0x6,5	ca. 74,0x40,0x31,0



Besteck-/Serviettenbox „Solid“

Walnussholz, lebensmittelecht versiegelt, nicht spülmaschinengeeignet, GummifüÙe im Deckel (sachtes VerschieÙen, kann nur auf 90° geöffnert werden), mit schwarzem Filzeinleger, Edelstahlplatte auch mit Gravur möglich (Preis und Menge auf Anfrage), bei geöffnertem Deckel 15,5 cm hoch

Art.-Nr.	L x B x H in cm	InnenmaÙe in cm
4766	28,8x11,8x6,0	26,0x8,7



Serviertablett „Solid“

Walnussholz, lebensmittelecht versiegelt, nicht spülmaschinengeeignet, mit 4 GummifüÙen

Art.-Nr.	L x B x H in cm	L x B in cm (innen)
4713	34,0x34,0x3,0	32,0x32,0

Verbesserte Griffmulde



1 Aufbewahrungs-/Präsentationsbox „Solid“

Walnussholz, lebensmittelecht versiegelt, nicht spülmaschinengeeignet, mit Schiebedeckel aus Holz, passender Glasdeckel Art.-Nr. 4762.18G (bitte separat bestellen)

Art.-Nr.	L x B x H in cm	InnenmaÙe in cm
4762.18	18,0x18,0x6,0	ca. 16,0x16,0x4,2

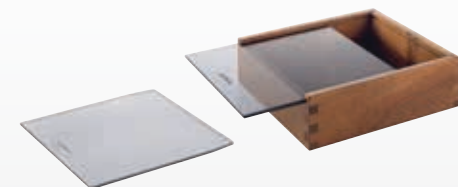

2 Glasdeckel

gehärtetes Glas, grau getönt, mit Griffmulde, für Aufbewahrungs-/Präsentationsbox „Solid“ Art.-Nr. 4762.18

Art.-Nr.	L x B in cm
4762.18G	17,3x16,7

Hotelkosmetik: PAM Berlin Slipper & Hotel Supplies – www.pam-berlin.de

Kleines für Feines!

Die „Solid“-Präsentationsbox bietet durch umfangreiches Zubehör viele Anwendungsmöglichkeiten. Die Box, welche mit einem Schiebedeckel aus Holz geliefert wird, kann mit verschiedenen, optional erhältlichen Einlagen aus hochwertigem Mineralwerkstoff bestückt werden.

Neben dem Pralineneinsatz für neun Trüffelpralinen und einem flachen Teller für Schnittpralinen, diverse Kleinigkeiten oder Amuse Bouches, sind auch Einsätze für handelsübliche Kaffeekapseln verfügbar. Der Zigarreneinsatz fasst bis zu vier Zigarren, ein seitliches Fach bietet Raum für Zündhölzer, Abschneider, etc.

Der ebenso erhältliche Glasdeckel aus grau getöntem Glas setzt das Präsentierte eindrucksvoll in Szene.



Bitte beachten Sie:

Holzartikel sind nicht spülmaschinengeeignet, nicht ins Wasser tauchen!



1+2+3

1+2+5



1+2



1+2+4



1+2+5



1+2+6

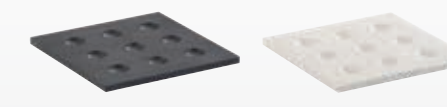

3 Einsatz für Pralinen

Mineralwerkstoff, mit 9 Mulden (Ø 2,2 cm), für Aufbewahrungs-/Präsentationsbox „Solid“ Art.-Nr. 4762.18

Art.-Nr.	Farbe	L x B x H in cm
4763.01S	anthrazit	15,8x15,8x1,0
4763.01W	weiß	15,8x15,8x1,0



4 Einsatz für Zigarren

Mineralwerkstoff, anthrazit, für 4 Zigarren (Rillen 1,9 cm breit), Ablagefläche für Zubehör (14,8 cm x 4,8 cm), für Aufbewahrungs-/Präsentationsbox „Solid“ Art.-Nr. 4762.18

Art.-Nr.	L x B x H in cm
4763.02S	15,8x15,8x1,0



5 Einsatz für Kaffeekapseln

Mineralwerkstoff, anthrazit, mit 6 Mulden (Ø 3,8 cm) und Ablagefläche für Zubehör (14,8 cm x 4,8 cm), für Aufbewahrungs-/Präsentationsbox „Solid“ Art.-Nr. 4762.18

Art.-Nr.	L x B x H in cm
4763.03S	15,8x15,8x1,0



6 Einsatz/Platte

Mineralwerkstoff, weiß, Nutzfläche: 14,8 cm x 14,8 cm, für Aufbewahrungs-/Präsentationsbox „Solid“ Art.-Nr. 4762.18

Art.-Nr.	L x B x H in cm
4763.04W	15,8x15,8x1,0

„The Pantry“

Das elegante, matt weiß beschichtete Stahl-Tablett des Buffetsystems „The Pantry“ ist nicht nur ideal für den Service, sondern auch eine perfekte Ergänzung für das Hotelzimmer. Ausgestattet mit einer Box und/oder den passenden Einlagen, kann es als Servierplatte oder Schneidebrett verwendet werden und bietet einen stilvollen Rahmen für kleine Snacks oder ein reichhaltiges Frühstück.

„The Pantry“ vereint hohe Funktionalität mit ästhetischem Design und stellt eine durchdachte sowie attraktive Lösung dar – sowohl im Buffetbereich als auch im Roomservice. Weitere Informationen zu diesem System finden Sie auf den Seiten 12-16 sowie 250/251.



Bitte beachten Sie:

Alle Eschenholz-Elemente des „The Pantry“-Systems sind geölt. Dies schützt und versiegelt das massive Holz und verleiht ihm eine warme Ausstrahlung. Zeitgleich ermöglicht die Versiegelung mit Öl eine problemlose Auffrischung der Oberfläche bei leichtem Verschleiß durch den täglichen Gebrauch. Sie kann von Zeit zu Zeit mit einem pflanzlichen Öl oder einem Pflegeöl für Massivholz-Küchenplatten dünn abgerieben werden.

Artikel aus Holz sind nicht spülmaschinengeeignet. Bitte beachten sie die beigegepackten Pflegehinweise.

Art. 8272.01 passend für Tablett 2401



Holzbox „The Pantry“

Eschenholz, geölt, nicht spülmaschinengeeignet, mit 4 Gummifüßen, kombinierbar mit Tablett/Rückwand 8271

Art.-Nr.	L x B x H in cm	Größe
8272.01	29,8x19,8x6,5	M
8272.02	29,8x29,8x8,7	L



Schneidebrett „The Pantry“

Eschenholz, geölt, nicht spülmaschinengeeignet, beidseitig verwendbar (profiliert/glatt), kombinierbar mit Tablett 2401

Art.-Nr.	L x B x H in cm	Größe
8273.01	36,7x19,8x1,8	M
8273.02	66,7x19,8x1,8	L



Tablett/Rückwand „The Pantry“

Stahl, weiß matt (pulverbeschichtet), nicht spülmaschinengeeignet, als Serviertablett oder zur Platzierung zwischen 2 Seitenteilen 8270

Art.-Nr.	L x B x H in cm	VPE
2401	72,1x20,4x2,5	Zer Pack

Buffet-Schalen aus massivem Edelstahl, kunstvoll von Hand geformt, verbinden zeitlose Eleganz mit meisterhafter Handwerkskunst – ein stilvoller Blickfang für jedes Buffet.



NEU

Schale „Flora“

massiver Edelstahl 18/10, rund, gehämmert, poliert, mit Kugelfüßen

Art.-Nr.	Ø in cm	Höhe in cm
2135.30	30,0	4,5
2135.40	40,0	6,5



NEU

Schale „Medusa“

massiver Edelstahl 18/10, organisch geformt, gehämmert, poliert

Art.-Nr.	L x B x H in cm
2120.70	72,5x20,0x20,5



Schale „Medusa“

massiver Edelstahl 18/10, organisch geformt, gehämmert, poliert

Art.-Nr.	L x B x H in cm
2120.15	15,5x15,5x14,0
2120.25	25,5x25,0x16,5
2120.38	38,0x38,0x23,0

Stilvolle Präsentation

NEU



„Fleur Déco“

Eine Hommage an die Schönheit der Natur

„Fleur Déco“ ist komplett aus Messing gefertigt und umfasst eine dreistufige Etagere für Teller und Platten, eine Servierplatte und einen Buffetbaum in floraler Gestaltung.

Alle Einzelteile dieser Unikate werden aus Messing gegossen und aufwändig veredelt, um die perfekte Balance zwischen goldfarbenen und dunkel patinierten Bereichen zu finden. Jede Blüte, jeder Zweig wird in liebevoller Handarbeit sorgfältig zusammengefügt, um eine harmonische und florale Erscheinung zu schaffen, die natürliche Schönheit mit Funktionalität vereint.

Alle Informationen zur Serie finden Sie auf den Seiten 103 bis 105.



Bitte beachten Sie:

Alle Artikel der Serie „Fleur Déco“ sind lebensmittelecht versiegelt, was den direkten Einsatz von kalten und trockenen Speisen auf den Etageren zulässt. Für andere Einsatzzwecke bietet Zieher eine große Auswahl an Schälchen sowie passenden Tellern und Platten an. Nicht in der Spülmaschine reinigen.



Serviertablett/-platte „Fleur Déco“

Messing, goldfarben/antik (klar lackiert, lebensmittelecht), Ø Bodenplatte 22 cm, nicht spülmaschinengeeignet

Art.-Nr.	Ø in cm	Höhe in cm
2389	22,0	ca. 24,0



Etagere „Fleur Déco“

Messing, goldfarben/antik (klar lackiert, lebensmittelecht), Ø Bodenplatte 22 cm, mit 10 Miniaturtellern (ca. 13 cm x 8 cm), nicht spülmaschinengeeignet

Art.-Nr.	Ø in cm	Höhe in cm
2388.10	40,0	ca. 47,5



Etagere „Fleur Déco“

Messing, goldfarben/antik (klar lackiert, lebensmittelecht), mit 3 Ebenen (Ø innen 23 cm), nicht spülmaschinengeeignet

Art.-Nr.	Ø in cm	Höhe in cm
2387	36,0	ca. 55,0

Schalen und Tablett aus massivem Messing begeistern durch den mattgoldenen Farbton dieses edlen Materials. Die Patina von Messing, die im Lauf der Zeit und des Gebrauchs entsteht, strahlt einen ganz besonderen Charme aus und macht jedes Stück zum Unikat.

Alle Informationen zu „Orea“ & „Orbis“ finden Sie auf den Seiten 78/79.



NEU

Schale „Orea“

Messing (klar, lackiert, lebensmittelecht), organisch geformt, nicht spülmaschinengeeignet

Art.-Nr.	L x B x H in cm
2390.44	ca. 44,0x32,0x6,0
2390.53	ca. 53,0x37,0x8,5
2390.63	ca. 63,0x44,0x10,0



Altersfarbe/Patina



Serviertablett „Orbis“

Messing (klar lackiert, lebensmittelecht), nicht spülmaschinengeeignet

Art.-Nr.	Ø in cm	Höhe in cm
2378.30	30,0	3,0
2378.40	40,0	3,0

„Orea“ & „Orbis“

NEU



Bitte beachten Sie:

Artikel aus Messing sind nur für kalte/trockene Lebensmittel geeignet. Nicht in der Spülmaschine reinigen.



→ „Bosque“ | S. 158



→ „Fakir“ | S. 76



Bitte beachten Sie:

Die Artikel aus Messing sind nur für kalte/ trockene Lebensmittel geeignet. Nicht in der Spülmaschine reinigen.



Schale „Matrix“

Messing, Oberseite goldfarben (klar lackiert, lebensmittelecht), Unterseite dunkel patiniert, sechseckig, flach, nicht spülmaschinengeeignet

Art.-Nr.	Ø in cm	Höhe in cm
2382.38	38,0	7,0



Schale „Roots“

Messing, goldfarben (klar lackiert, lebensmittelecht), rund, nicht spülmaschinengeeignet

Art.-Nr.	Ø in cm	Höhe in cm
2381.38	38,0	8,0

Massives Messing, in traditionellem Sandgussverfahren verarbeitet, schafft skulpturale Einzelstücke, welche besonders durch den Kontrast zwischen matt-goldenen Flächen und dunkler Patinierung begeistern.

„Roots“, ein enges Geflecht wurzelähnlicher Strukturen, und „Matrix“, streng geometrisch aus Sechsecken gebildet, sind in Form und Gestalt völlig gegensätzlich und doch zusammengehörend. Dieser Aspekt macht die Kombination der beiden so interessant.

Alle Artikel sind messingfarben und teilweise dunkel patiniert; eine weitere Verfärbung bzw. Oxidation der Messingoberfläche wird durch eine lebensmittelechte Versiegelung zuverlässig verhindert.



→ Alle Informationen zu „Bosco“, „Fronda“ und „Covo“ | S. 72-75



Schale/Korb „Bosco“

Set bestehend aus:

Korb, Messing, goldfarben, nicht spülmaschinengeeignet
Schale, Edelstahl 18/10, Innenseite poliert, Außenseite anthrazit, PVD-beschichtet, spülmaschinengeeignet

Art.-Nr.	Ø / Höhe in cm	Inhalt in L	VPE
2362.01	ca.23,0/11,0	1,6	1 Set (2-tlg.)
2362.02	ca.25,0/10,5	2,0	1 Set (2-tlg.)



Schale/Display „Fronda“

Set bestehend aus:

Display, Messing, goldfarben, nicht spülmaschinengeeignet
Schale, Edelstahl 18/10, Innenseite poliert, Außenseite anthrazit, PVD-beschichtet, spülmaschinengeeignet

Art.-Nr.	Ø / Höhe in cm	Inhalt in L	VPE
2360.01	ca.13,0/17,0	0,5	1 Set (2-tlg.)
2360.02	ca.15,0/19,0	0,85	1 Set (2-tlg.)
2360.03	ca.21,0/21,0	2,0	1 Set (2-tlg.)



Schale/Korb „Covo“

Messing, goldfarben/antik (klar lackiert, lebensmittelecht), nicht spülmaschinengeeignet

Art.-Nr.	Ø in cm	Höhe in cm
2379.30	30,0	10,0
2379.36	36,0	11,0

Etagere „DressCoat“



i Wir empfehlen die Verwendung von großen Tellern nur auf der unteren Ebene

Die dreistufige Etagere aus gehämmertem, auf Hochglanz poliertem Edelstahl ist eine extravagante Basis für Teller und Platten aller Art. Auch auf dem Hotelzimmer lassen sich diese Etageren effektiv platzieren. Mit „DressCoat“ oder anderem Geschirr bestückt, lassen sich schnell und einfach kleine Snacks, eine Auswahl an Obst oder auch ein süßer Willkommensgruß ansprechend inszenieren. Alle Informationen zu dieser Etagere finden Sie auf Seite 124.



Etagere „DressCoat“

massiver Edelstahl 18/10, gehämmert, poliert, 3 Ebenen

Art.-Nr.	Ø in cm	Höhe in cm
2212.30	36,0	30,0



Plateau-Teller „DressCoat“

Porzellan, weiß, Nutzfläche Plateau: Ø 19,5 cm, auch als Schale verwendbar

Art.-Nr.	Ø / Höhe in cm	Inhalt in L	VPE
4388	22,0/6,5	0,9	3er Pack



Glaskissen „Donna“

Glas, satiniert

Art.-Nr.	L x B x H in cm
5446.01PB	16,5x11,0x3,0



Platte „Collina“

Porzellan, weiß, nicht spülmaschinengeeignet, mit 4 Vertiefungen, mit 4 Moosgummifüßen (beigepackt)

Art.-Nr.	L x B x H in cm
4503	24,5x24,5x4,5



Porzellankissen „Donna“

weiß, nicht spülmaschinengeeignet

Art.-Nr.	L x B x H in cm
4461.02	33,0x22,0x7,0

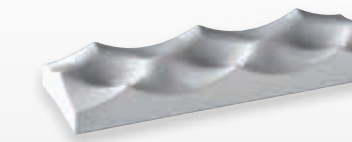

Platte „Collina“

Porzellan, weiß, nicht spülmaschinengeeignet, mit 3 Vertiefungen, mit 4 Moosgummifüßen (beigepackt)

Art.-Nr.	L x B x H in cm
4504	36,5x12,5x4,5

„Donna“ und „Collina“



Außergewöhnliche Ablageflächen für extravagante Gästezimmer!

Die organischen Formen dieser außergewöhnlichen Objekte bieten die ideale Präsentationsfläche für anspruchsvoll inszenierte Zwischengänge oder eine extravagante Ablagefläche für allerlei Kleinigkeiten des Alltags.



„DryPod“



„DryPod“ ist in erster Linie ein Trockengestell für Dekanter.

Das massive Gestell aus gebürstetem Edelstahl, schwarz oder messingfarben veredelt, bildet die Basis dieses formschönen Produkts.

Auch außerhalb seiner eigentlichen Bestimmung besticht „DryPod“ durch seine Vielseitigkeit. Als Etagerie auf dem gedeckten Tisch oder im Hotelzimmer lässt sich das Gestell mit zahlreichen anderen Zieher Artikeln bestücken und präsentiert auch Speisen und Leckereien auf eindrucksvolle Weise.

Alle Informationen zu „DryPod“ finden Sie auf Seite 219.



Trockengestell/Display „DryPod“ mit Abtropfschale

Set bestehend aus:

Trockengestell/Display aus Edelstahl 18/10, gebürstet, PVD-beschichtet

Abtropfschale aus Resin, anthrazit, matt, transluzent
1 Set in schwarzer Geschenkverpackung

Art.-Nr.	Ø in cm	Höhe in cm	Farbe
2231.PB	18,0	26,0	messing
2233.PB	18,0	26,0	schwarz

Dekanter-Trockengestell/Display „DryPod“

Massiver Edelstahl 18/10, gebürstet, PVD-beschichtet, mit 3 rutschfesten Gummifüßen (nicht spülmaschinengeeignet), passend für alle Zieher Dekanter

Art.-Nr.	Ø in cm	Höhe in cm	Farbe
2230	18,0	26,0	messing
2232	18,0	26,0	schwarz



Abb. von unten

Abtropfschale

Resin, anthrazit, matt, transluzent, nicht spülmaschinengeeignet, passend für Dekanter-Trockengestelle „DryPod“ Art.-Nr. 2230 und 2232

Art.-Nr.	Ø in cm	Höhe in cm
7030	12,5	1,0

→ Clochen 4982 + 4982.09 | S. 189
→ Porzellanteller 4607.10 + 4607.17 | S. 242

→ Glasschale 4814.17 | S. 228
→ Cloche 4940.08 | S. 186

→ „DressCoat“ 4388 | S. 179

→ Porzellanteller 4607.17 | S. 242
→ Cloche 4940.08 | S. 186

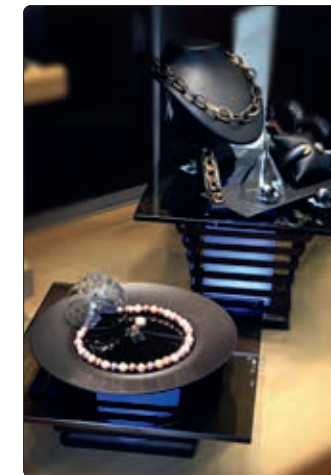

Zieher – mal anders!

Die Buffetsysteme von Zieher wurden dafür konzipiert, edelste Produkte effektiv und abwechslungsreich in Szene zu setzen. Dass es dabei allerdings nicht nur um Speisen gehen muss, zeigt der Bereich „Display“. Hochwertiger Schmuck und Uhren, aber auch andere Luxusprodukte, finden mit den Zieher Display Systemen eine stilvolle Bühne, auf der sie sich optimal präsentieren können. Das zurückhaltend edle Design drängt sich niemals in den Vordergrund, sondern bietet eine einzigartige und unverwechselbare Präsentationsfläche, auf der stets das Produkt selbst die Hauptrolle spielt.

Kontakt: display@zieher.com



Foto: www.juwelier-hohenberger.de

Quick-Finder – Artikel von A bis Z

A	
Abstandshalter/Puffer für GLOW	36
Abtropfschale DRYPOD	219, 269, 308
Acryladapter SQUARELINE	44
Acryl-Röhren	45, 58
Akku-LED-Leuchte	60
Antirutsch-Pads	106, 273
ART DE BUFFET	84-86, 122
ARTISAN	80, 81
Aschenbecher	294
Aufbewahrungs-/Transportwagen	42
Aufsätze für FINGERFOOD TREE	112

B	
BALANCED	200
BAR COLLECTION	222-226
Basin/Schale, XXL	49, 56, 96, 97
Basisring mit LED-Leuchte für Dekanter	216
Basistabletts MODUL	149, 150
Beistelltisch/Tablettständer SOLID	143, 297
BENTO BOX, Melamin	146, 147
Besteck-/Serviettenbox	144-150, 248
Besteckensatz SOLID, Walnussholz	130-131
Bett-Tablett SOLID, Walnussholz	255, 297
Bitterflasche EDDY-DASHI	226, 231, 282
BOLLA	164
Borosilikatglas	110-116, 127, 136-139, 162, 186, 196-213, 222-226, 229-233, 256
BOSCO	74, 266, 305
BOSQUE	158, 159
Box, Eschenholz	16, 250, 300
Boxen, Glas	286, 287

Boxen, Melamin	142-149, 248
Boxen, Walnussholz	140, 144, 155, 185, 254-259, 285
Brotkorb/-box, Walnussholz	52, 128-131, 140, 254
Brotkorb/Gebäckschale, Edelstahl	82-86, 263
Brotchneidbretter, Walnussholz	132, 134, 140, 161
Brotzeitbrett CONNECT!	140, 261
Buffetaufsteller/Buf-fettschild	126, 141, 254
Buffetdisplay, Aluminium	22-25
Buffetdisplay, Bambus	30
Buffetdisplay, beleuchtet	34-38, 44, 45, 54, 55, 58, 59
Buffetdisplay, Carbon	61
Buffetdisplay, Edelstahl	17, 39-44, 53, 114-124
Buffetdisplay, Holz	12-16, 18-21, 128, 140, 155, 250, 251
Buffetdisplay, Kunststein	54, 55, 57
Buffetdisplay, Messing	26, 27, 104, 105
Buffetdisplay, Muschel	50, 51
Buffetdisplay, Polyethylen	32
Buffetdisplay, Resin	28-31, 50, 54-59
Buffeterhöhungen/Riser	12-71, 104-124, 128-137
Buffetetageren	80, 104-124, 130-135
Buffetplatten, Übersicht	65
Buffetplatten, Glas	64-70, 100, 101, 118, 120, 121, 163, 165, 172

Buffetplatten, Schichtstoff	65, 66
Buffetplatten, Schiefer	175
Buffetschalen	72-102, 169-171
Buffetschalen, Edelstahl	80-87, 102
Buffetschalen, Glas	26, 49, 90, 93-102, 163-172
Buffetschalen, Keramik	158
Buffetschalen, Messing	72-79, 104, 105, 262, 264-269, 304, 305
Buffetschalen, Muschel	92
Buffetschalen, Walnussholz	136, 140
Buffetschalen, Zinnlegierung	88-91
Buffetsysteme	12-63, 112-119, 128-144
Buffetsysteme/ Übersicht ZIEHER SYSTEM	51
Buffettabletts	38, 70, 71, 79, 81, 139-155
Buffettreppen	70, 71
Butter-/Pastetennapf/Schmalztopf	241

C	
CAPIZ	92
CAVE	94, 182, 237
Champagner-/Weinkühler	56, 92, 97, 114-117, 183, 220, 221
CHILLER BASE	62
CLASSY	54, 55
Clochen	136-139, 160-162, 186-193, 256
Cocktailgläser	222-225, 230-231, 283
COLLINA	177, 307
CONNECT!	140, 261
Coupteller	118, 164-171, 180, 277
COVO	72, 305
CROSSLINE	48, 49
CURVE	39
CUSPIS	162, 186, 229

D	
Deckel TESORO	204, 205
Dekanter Basisring, beleuchtbar	216
Dekanter/Karaffen	207-219
Dekanter Trockengestell	218, 219
Dekanter Kühler ON THE ROCKS	183, 217
DIAMONDS	225, 230, 283
Dispenser VITRON	8-11
DONNA	178, 236, 307
Doppelwandige Schalen	56, 92, 102, 232, 233
Doppelwandiges Glas	224, 225, 230-233, 283
DOPPIO	208
DRESSCOAT	124, 179, 270, 306
DRYPOD	219, 269, 308
DUPLEX	94

E	
EDDY - EDDY Mini	212
EDDY DASHI	226, 231, 282, 290
Edelstahl, gehämmert	80-87, 121-126, 246, 278, 301, 306
Edelstahlschalen/-schüsseln	74, 75, 80-87, 244, 245, 263, 301
Edelstahlspieße	110, 246, 247
Edelstahltabletts	81, 120-126, 274, 275, 278, 284

Edelstahlzangen	125
EDGE	17, 53
Einsatz f. Kaffeekapseln SOLID	259, 299
Einsatz f. Pralinen SOLID	259, 299
Einsatz f. Serviertablett SOLID, Holz	132-135
Einsatz f. Zigarren SOLID	259, 299
Eisbehälter NEO	58
Eis-/Sorbetbecher	109, 245, 271
Eiswürfel-/Pralinenzange	125
ÉPOQUES	18-21
Eschenholzbox	16, 250, 300
Essig-/Ölflasche, Glas	239, 280, 282
Etageren für das Buffet	80, 103-124, 130-135
Etageren für den Tisch	264-277
Etagere DRESSCOAT	270
Etagere FALCON	118, 277
Etagere FLEUR DÉCO	104, 105, 264, 265, 302
Etagere FLOWER TOWER - TABLE TREE	108, 109, 271, 274
Etagere FLOWER TREE - FLEX TREE	106, 107, 272, 273, 275

F	
FAKIR	76, 268
FALCON	118, 277
Fernbedienung für Akku-LED-Leuchte	60
FINGERFOOD TREE	113
FLEUR DÉCO	104, 105, 264, 265, 302
Flaschen, Glas	127, 224, 225, 239, 282
FLEX TREE	106, 273
FLORA	82, 263
FLOWER TOWER Etagere	109, 271
FLOWER TREE	107, 273
Food-Display, Edelstahl	279
FRESH	200
FRONDA	75, 267, 305

G	
Gebäck-/Brotschale, Edelstahl	84, 87
Gebäck-/Kuchenständer	138, 192, 193
GELO	168
Getränkedispenser VITRON	8-11
Gestell für XXL-Schale KONKRETI	56, 97
Gießer, Glas	238, 239, 241, 282
Gießer, Porzellan	243
Glasboxen	286, 287
Glas, doppelwandig	224, 225, 230-233, 283
Glas Poliertuch	206
Glas-Clochen	136-139, 160, 186-193, 229, 256
Gläseinlage	138, 190, 191, 256
Glasflaschen	127, 224, 225, 239, 282, 286, 287
Glasminiaturen	238-243
Glasplatten	68-71, 100, 101, 118-121, 163, 165, 166, 170-175

Glasschalen/-schüsseln	26, 49, 90, 93-102, 152, 163-172, 182, 228, 229, 234-241, 282, 289, 290
Glas-Serie VISION	196-205
Glastabletts	70, 71, 120, 174, 175
Glasteller	164-166, 168, 170, 171

Glastreppen	70, 71
Glasuntersetzer	76, 132, 139, 188-191, 256, 268
Glaswindlicht	292-293
GLOW	34-38
GN-Tabletts	149
Grauglas	66, 98, 99, 120, 170-174
Griffkorken	239
Gurt für FINGERFOOD TREE, Klett	113

H	
HALFMOON	232
Halter für Reagenzgläser	279
Handpumpe	56
Holzbox, Esche	14, 16
Holz, Walnuss	52, 128-143, 155-157, 185, 188-191, 253-261
Holzboxen SOLID	140, 142, 254, 255, 257, 258, 259, 285, 294, 298
Holzbrücken	155
Holztabletts/Holzplatten	132-133, 140, 141, 253-255, 261, 285
Holztabletts mit Keramikeinlage	139

I	
INDUSTRY 2.0 Buffetplatten	65
INTENSE	202

J	
Jam-Trays	244, 278

K	
Kabel GLOW	38
Kabelhalter für GLOW	38
Kaffeekapseln-Einsatz SOLID	259, 299
Kaffeetassen	232, 233
Karaffen/Dekanter	208-215
Kartenhalter	126, 141, 254
Keramikserie BOSQUE	158
Keramikeinlage	141, 260
Kerzenständer/Windlichter	291-293
Klammer für FINGERFOOD TREE	112
Klettgurt für FINGERFOOD TREE	113
KNOBBED	222
Konfitürenabletts	241, 244, 278
KONKRETI	56, 57
Korb MERCATO	128
Körbe/Schalen aus Zinnlegierung	88-91, 228
Korken	157, 239, 240
Korkkugel	127, 225, 282
Kuchen-/Gebäckständer	138, 192, 193
Kühkissen für CHILLER BASE	62, 182, 239
Kühlplatten CHILLER BASE	62

L	
Ladestation für Akku-LED-Leuchte	60
LEAF	91, 228
LED-Display und Rahmen GLOW	36
LED-Leuchte mit Akku	60
LED-Stellring für Dekanter	216

M	
Marmorkühler ON THE ROCKS	183, 217
MATRIX	76, 304
MEDUSA	82, 83, 263, 301
Melamin BENTO BOX	146, 147, 252
Melamin Besteck-/Serviettenbox	144, 149, 154, 156
Melaminboxen	144-150, 252
Melaminbrücke	152, 154, 156, 288
Melaminöffelbank	152, 154, 156, 288
Melaminabletts	146-154, 252, 288
MÉNAGE À TROIS	283
Menagen, Edelstahl	280, 281, 283, 284
MERCATO	128
Messingschalen	72-79, 104, 105, 262, 264-269, 302-305
MIKADO	114, 221
Miniaturen	228-248
Miniaturen, Edelstahl	244-247
Miniaturen, Glas	228-241
Miniaturen, Porzellan	237-243
Miniaturen, Melamin	248
MODUL	152-157, 176
Montagehilfe VITRON	10
Muscheldisplays LUXOR	50
Muschelserie CAPIZ	92
Müslil-/Nusschütten	127, 224, 225

N	
NEO	58, 59
Netzteil für GLOW	38
NOSTALGIC	201
NOX	93, 169
Nuss-/Müslischütten	127, 224, 225

O	
Obst-/Brotkorb REEF	88-91
Obst-/Brotkorb SKYLINE	42
Obst-/Brotkorb SOLID	130-137
Obst-/Brotkorb, Edelstahl	40-44, 80-85
OMBRA	64, 166
ON THE ROCKS	183, 217
ORBIS	78, 262, 303
OREA	79, 262, 303
ORO 79	181

P	
PANTRY	12-16, 250, 251, 300
Party/öffel	156, 244
Pasteten-/Butternapf/Schmalztopf	241
PEBBLE	214

LIGHTNING BUFFET	58
LINEA	172
Löffelablagen	125, 152, 154, 156, 288
Löffelbank, Holz	155
Löffelbank, Melamin	152, 154, 156, 288
LOOP	85
LUXOR	50

R	
Reagenzglas	234, 240, 279
Reagenzglashalter	234, 240, 279
REEF	88-90, 228
RICH	201
Ringe, Silikon	95, 116, 216, 218, 221, 234
Riser/Buffeterhöhungen	12-61, 104-118, 128-137
Röhren, Acryl	45
Roomservicetablett SOLID	253, 297
ROOTS	76, 304
Rutschhemmende Untersetzer	106, 234, 273

S	
Saftglas	201, 222-225, 230-233, 240, 289
SAGANO	30
Salz-/Pfeffermühlen-Set	286
SCALA	22-25
Schale/Basin, XXL	49, 56, 96, 97
Schalen/Körbe, Zinnlegierung	88-91, 228
Schalen/Schüsseln, Edelstahl	80-97, 244, 245
Schalen/Schüsseln, Glas	26, 49, 90, 93-102, 152, 163-172, 182, 228, 229, 234-241, 282, 289, 290
Schalen/Schüsseln, Keramik	158
Schalen/Schüsseln, Messing	72-79, 104, 105, 262, 264-269, 302-305

T	
TABLE TREE Flower & Pin	108, 272
Tabletteinsatz SOLID	132, 133, 141, 260
Tabletts mit Keramikeinlage	141, 260
Tabletts, Edelstahl	81, 120-126, 274-278, 284
Tabletts, Glas	70, 71, 120, 174, 175
Tabletts, Holz	132-133, 140, 141, 253-255, 261, 285
Tabletts, Melamin	146-154, 252, 288
Tabletts, Messing	78, 79, 105, 262, 265
Tablettständer SOLID	130, 143, 297
Tablettständer/Beistelltisch SOLID	130, 143, 297
Tapas-/Amuse Gueule-Löffel	156, 244
Tassen, doppelwandig	232, 233, 283, 289
Teller, Glas	99, 164-173, 184
Teller, Keramik	158
Teller, Porzellan	156, 160, 162, 178, 179, 186, 229, 306

Schalen/Schüsseln, Muschel	92
Schalen/Schüsseln, Porzellan	176, 179, 182, 186, 237
Schalen/Schüsseln, Walnussholz	136, 139, 189
Schichtstoffplatten	66, 67
Schieferplatten	247
Schmalztopf	241

Petit-Four-Ständer	104-113, 192, 193, 244-247, 270-279
Pfeffermühle	286
PILL	222
Plateau-Teller CUSPIS, Porzellan	162, 186, 229
Plateau-Teller DRESSCOAT, Porzellan	124, 179, 270, 306
Platten, Glas	68-71, 100, 101, 118-121, 163, 165, 166, 170-175

Platten, Schichtstoff	66, 67
Platten, Schiefer	247
Platzteller	184
Poliertuch	206
PorzellangleiBer	243
Porzellanminiaturen/Schälchen	238, 243, 280, 281, 286, 287, 289
Porzellanplatten	160, 162, 177, 178, 186
Porzellanschüsseln/-schalen	176, 179, 182, 186, 237
Porzellankugel ORO79	181
Porzellanteller	156, 160, 162, 178, 179, 186, 229, 306
Pralinen-/Eiswürfelzange	125
Pralineneinsatz SOLID	259, 299
Pralinen-Präsentationsbox SOLID	259, 298
Präsentationsbox SOLID	259, 298
Präsentationskoffer VISION	206
Puffer/Abstandshalter für GLOW	36
PULSAR	160
Pumpe für Schmelzwasser	56

R	
Reagenzglas	234, 240, 279
Reagenzglashalter	234, 240, 279
REEF	88-90, 228
RICH	201
Ringe, Silikon	95, 116, 216, 218, 221, 234
Riser/Buffeterhöhungen	12-61, 104-118, 128-137
Röhren, Acryl	45
Roomservicetablett SOLID	253, 297
ROOTS	76, 304
Rutschhemmende Untersetzer	106, 234, 273

S	
Saftglas	201, 222-225, 230-233, 240, 289
SAGANO	30
Salz-/Pfeffermühlen-Set	286
SCALA	22-25
Schale/Basin, XXL	49, 56, 96, 97
Schalen/Körbe, Zinnlegierung	88

Quick-Finder – Artikelnummern aufsteigend

Art.-Nr.	Bezeichnung	Seite
1501	Naturkorken	157, 240, 279
1504	Spritzausgießer	226, 282, 290
1505	Essig-/Öl ausgießer mit Klappchen	226, 282, 290
1668.01	Buffetplatte, Schwarzglas	68
1668.03	Glasplatte	68, 132, 255, 296
1668.04	Buffetplatte, Schwarzglas	68
1668.05	Buffetplatte, Schwarzglas	68
1668.06	Platzteller	68, 184
1668.08	Buffetplatte, Schwarzglas	68, 118, 120
1668.15	Buffetplatte Kurve 90°	68
1668.20	Buffetplatte, Schwarzglas	68, 136
1668.22	Buffetplatte, Schwarzglas	68, 118
1668.24	Buffetplatte, Schwarzglas	68, 118
1669.33	Platzteller, Schwarzglas	28, 30, 68, 184, 191
1670.01	Buffetplatte, Weißglas	68
1670.09	Buffetplatte, Weißglas	68
1670.10	Platzteller	68, 175, 184
1670.12	Buffetplatte, Weißglas	68, 121
1670.20	Buffetplatte, Weißglas	68, 136
1671.33	Platzteller	28, 30, 68, 92, 184, 191
1938.01	Partylöffel	156, 244
1939.01	Spieß	110, 156, 244, 246
2056	Menage für Einsätze bis 5 cm x 5 cm	284
2056.01	Menage für Einsätze bis 7 cm x 7 cm	284
2056.02	Menage für Einsätze bis 4 cm x 4 cm	284
2057	Tablett	278, 284
2058	„Ménage-à-trois“	283
2101.17	Tablett	123, 125, 275
2105.03	Etagere	123, 275
2107.03	Etagere	122, 274
2109	Schale „Loop“	85
2110	Etagere	122, 274
2110.01	Tablett	122, 274
2115	Zangenhalter	125
2119	Buffet-Etagere	121
2119.01	Tablett	121
2120.15	Schale „Medusa“	82, 301
2120.25	Schale „Medusa“	82, 301
2120.38	Schale „Medusa“	82, 301
2120.70	Schale „Medusa“	83, 263, 301
2135.30	Schale „Flora“	82, 263, 301
2135.40	Schale „Flora“	82, 263, 301
2136	Gebäck-/Pralinenplatte	126, 278
2138	Pralinen-/Eiswürfelzange	125, 258
2139	Servierzange	125
2140	Servierzange	125
2154	Löffelablage	125
2167.15	Spiralhalter	110, 246
2167.20	Spiralhalter	110, 246
2167.25	Spiralhalter	110, 246

 Neuheit 2026

 in Geschenkverpackung

Art.-Nr.	Bezeichnung	Seite
2167.30	Spiralhalter	110, 246
2171	Schale „Sixth Sense“	84
2171.01	Schale „Sixth Sense“	84
2171.02	Schale „Sixth Sense“	84
2174	Schale	85
2177.10	Buffetständer „Skyline“	40
2177.22	Buffetständer „Skyline“	40
2177.34	Buffetständer „Skyline“	40
2177.58	Buffetständer „Skyline“	40
2178.23	Obst-/Brotkorb „Skyline“	42
2179.10	Obst-/Brotkorb „Skyline“	42
2179.34	Obst-/Brotkorb „Skyline“	42
2180.09	Schale	86, 244
2180.13	Schale	86, 244
2180.22	Schale	86
2180.30	Schale	86
2180.40	Schale	86
2181.17	Schale	85
2181.21	Schale	85
2181.24	Schale	85
2182.09	Schale	86, 245
2182.13	Schale	86, 245
2182.22	Schale	86
2182.30	Schale	86
2183	Schale	84
2187	Etagere	86, 245, 276
2189	Etagere/Gebäckständer	276
2190	Toastständer	126, 278
2191.03	Tablett	244, 278
2191.04	Tablett	244, 278
2193	Buffet-Etagere	120
2193.01	Tablett	120
2194.03	Food Display	279
2194.06	Food Display	279
2201	Etagere mit 3 Ebenen (7 Miniaturteller)	109, 271
2202	Etagere mit 1 Ebene (7 Miniaturteller)	109, 271
2203.08	Miniaturteller mit Stab	110, 246
2203.13	Miniaturteller mit Stab	110, 246
2203.18	Miniaturteller mit Stab	110, 246
2203.23	Miniaturteller mit Stab	110, 246
2204.11	Amuse-Gueule-Ständer mit Fuß	109, 245, 271
2206.50	Schale flach	84
2206.60	Schale flach	84
2207.15	Eis-/Sorbetbecher mit Fuß	109, 245, 271
2208.06	Etagere „Table-Tree“ Flower	108, 272
2208.13	Etagere „Flower-Tree“	107, 273
2208.25	Etagere „Flower-Tree“	107, 273
2209.13	Etagere „Flex-Tree“	106, 273
2209.25	Etagere „Flex-Tree“	106, 273
2210.06	Etagere „Table-Tree“ Pin	108, 272
2212.30	Etagere „DressCoat“	124, 270, 306

Art.-Nr.	Bezeichnung	Seite
2220.70	Weinkühler-Gestell „Mikado“	114, 221
2230	Dekanter-Trockengestell/Display „DryPod“	219, 269, 308
2231.PB	Trockengestell/Display „DryPod“ mit Abtropfschale	219, 308
2232	Dekanter-Trockengestell/Display „DryPod“	219, 269, 308
2233.PB	Trockengestell/Display „DryPod“ mit Abtropfschale	219, 308
2260.16	Schale „Shine“	102
2260.20	Schale „Shine“	102
2260.24	Schale „Shine“	102
2310	Schale/Korb „Reef“	90, 228
2311	Schale/Korb „Reef“	90
2313.01	Schale/Korb „Reef“	89
2313.02	Schale/Korb „Reef“	89
2314.02	Schale/Korb „Reef“	89
2314.03	Schale/Korb „Reef“	89
2315.01	Kerzenhalter/Windlicht „Reef“	89, 292
2317	Serviettenring „Reef“	185
2318	Schälchen/Korb „Reef“	90, 228
2320	Schale/Korb „Reef“	90, 228
2322	Schale/Korb „Reef“	90
2332	Schale/Korb „Reef“	88
2335	Schale/Korb „Reef“	88
2336	Schale/Korb „Reef“	88
2337	Schale/Korb „Reef“	88
2340.15	Schale „Splash“	87, 228
2340.22	Schale „Splash“	87
2340.28	Schale „Splash“	87
2340.38	Schale „Splash“	87
2350	Schale/Korb „Leaf“	91, 228
2353.02	Schale/Korb „Leaf“	91
2358	Schälchen/Korb „Leaf“	91, 228
2360.01	Schale/Display „Fronda“	75, 267, 305
2360.02	Schale/Display „Fronda“	75, 267, 305
2360.03	Schale/Display „Fronda“	75, 267, 305
2361.12	Schale	75, 267
2361.15	Schale	75, 267
2361.20	Schale	75, 267
2362.01	Schale/Korb „Bosco“	74, 266, 305
2362.02	Schale/Korb „Bosco“	74, 266, 305
2363.20	Schale	74, 266
2363.23	Schale	74, 266
2370.23	Tablett „Artisan“	81
2370.28	Tablett „Artisan“	81
2370.33	Tablett „Artisan“	81
2371.07	Schale „Artisan“	81, 244
2371.11	Schale „Artisan“	81, 244
2371.14	Schale „Artisan“	81
2372	Brot-/Gebäckschale „Artisan“	80
2373	Brot-/Gebäckschale „Artisan“	80
2374.24	Tablett „Artisan“	81
2376	Etagere „Artisan“	80
2378.30	Serviertablett „Orbis“	78, 262, 303

Art.-Nr.	Bezeichnung	Seite
2378.40	Serviertablett „Orbis“	78, 262, 303
2379.30	Schale/Korb „Covo“	72, 305
2379.36	Schale/Korb „Covo“	72, 305
2380.07	Schale/Display „Fakir“	76, 268
2380.12	Schale/Display „Fakir“	76, 268
2380.15	Schale/Display „Fakir“	76, 268
2380.18	Schale/Display „Fakir“	76, 268
2381.38	Schale „Roots“	76, 304
2382.38	Schale „Matrix“	76, 304
2383.01	Kerzenhalter/Windlicht „Somnia“	26, 293
2385.01	Schalendisplay „Somnia“	26
2385.02	Schalendisplay „Somnia“	26
2386.10	Buffetdisplay „Somnia“	26
2386.20	Buffetdisplay „Somnia“	26
2387	Etagere „Fleur Déco“	105, 265, 302
2388.10	Etagere „Fleur Déco“	105, 265, 302
2389	Serviertablett/-platte „Fleur Déco“	105, 265, 302
2390.44	Schale „Orea“	79, 262, 303
2390.53	Schale „Orea“	79, 262, 303
2390.63	Schale „Orea“	79, 262, 303
2401	Tablett/Rückwand „The Pantry“	16, 250, 300
2402	Stopper „The Pantry“	16
2403.01	Einhängetablett „The Pantry“	16
2403.02	Einhängetablett „The Pantry“	16
2543.30	Platzteller, Schiefer	111, 175, 184, 247
2544.30	Platzteller, Schiefer	111, 175, 184, 247
2550	Sushiplatte	175
2779	Salz-/Pfeffermühle-Set	286
3461	Kartenhalter	126
3466.02	Menage	281
3468.02	Menage	280
3845	Schälchen	157, 238, 286
3845.01	Schälchen	238, 286
3853	Schälchen	157, 238, 287
3854	Schälchen	238, 287
3855.01	Schälchen	238, 286
3954.21	Coup-Teller „Catering“	118, 180, 277
4032.G	Reagenzglas	157, 234, 240, 279
4081.12	Schale	152, 243, 289
4093	Gießer	243
4281.03	Schale „Catering de Luxe“	180
4281.04	Schale „Catering de Luxe“	180
4375.01PB	Schale „Cave“	182, 237
4381	Schale „Modul“	156, 176, 242
4383	Teller „Modul“	156, 176, 242
4385.22	Teller „Modul“	156, 176
4385.27	Teller „Modul“	156, 176
4386.01	Plateau-Teller „DressCoat“	106, 179, 243
4387	Plateau-Teller „DressCoat“	179
4388	Plateau-Teller „DressCoat“	124, 179, 270, 306
4389.09	Plateau-Teller/Schälchen „Cuspis“	162, 186, 229

Art.-Nr.	Bezeichnung	Seite
4389.11	Plateau-Teller/Schälchen „Cuspis“	162, 186, 229
4389.25PB	Plateau-Teller/Schale „Cuspis“	162, 186
4461.02	Porzellankissen „Donna“	178, 307
4490	Miniatur	110, 243, 281, 289
4498	Schälchen	243, 280, 283, 289
4499	Schälchen „Catering“	243, 280, 283, 289
4503	Platte „Collina“	177, 307
4504	Platte „Collina“	177, 307
4507.01PB	Platte/Teller „Pulsar“	160
4507.02PB	Platte/Teller „Pulsar“	160
4544.20	Teller „Bosque“	158, 264
4544.28	Teller „Bosque“	158
4544.34	Teller „Bosque“	158
4545.10	Schale „Bosque“	158
4545.16	Schale „Bosque“	158
4545.21	Schale „Bosque“	158
4545.24	Schale „Bosque“	158
4563	Porzellankugel „oro79“	181
4564.26	Platte/Teller „oro79“	181
4565.35	Platte/Teller „oro79“	181
4578	Bento Box	146, 252
4579	Deckel/Tablett	146, 252
4580	Einsatzschale/Box	146, 148, 248, 252
4581	Basistablett „Modul“	38, 149, 154
4582	Basistablett „Modul“	149, 154
4583	Basistablett „Modul“	149, 154
4584	Brücke „Modul“	152, 154, 157
4585	Löffelbank „Modul“	152, 154, 156, 288
4586	Tablett	149, 288
4587	GN-Tablett	149, 288
4588	GN-Tablett	149, 288
4589	GN-Tablett	149, 288
4590	2/8 GN-Tablett	152, 288
4591	Besteck-/Serviettenbox	144, 149, 154, 156, 248
4593	2/8 GN-Tablett	152, 288
4594	Besteckbox	144, 149
4597.01	Kühlbasis-/tablett „Chiller-Base“	62, 151
4598.09	Schale/Box	148, 248
4598.13	Schale/Box	148, 248
4599.13	Schale/Box	148, 248
4606.17	Teller	242, 275
4607.10	Miniaturteller	106, 242, 274
4607.17	Teller	242, 275
4661.05W	Untersetzer	106, 234, 273
4679.S	Standfuß/Ring, beleuchtbar	95, 216
4680.S	Reagenzglashalter	157, 234, 240, 279
4681.S	Ring „SelectionA“	95, 116, 221, 234
4682.S	Standfuß/Ring	95, 211, 213, 218
4685	Schutzkappe	26
4700	Untersetzer „Solid“	188, 256

Quick-Finder – Artikelnummern aufsteigend

Art.-Nr.	Bezeichnung	Seite
4700.01	Untersetzer „Solid“	188, 256, 294
4703	Box „Solid“ für Einsätze bis 5 x 5 cm	254, 285
4707	Serviertablett „Solid“	132, 255, 296
4708	Tablett „Solid“ für Einsätze bis 5 x 5 cm	254, 285
4708.G	Glaseinleger-/untersetzer	254, 285
4713	Serviertablett „Solid“	142, 254, 298
4718	Tablettständer „Solid“	130
4719	Tablett „Solid“ für Einsätze bis 5 x 5 cm	254, 285
4720	Besteckbox „Solid“	144, 257
4721	Basistablett „Modul“	52, 155
4722	Basistablett „Modul“	52, 155
4723	Basistablett „Modul“	52, 155
4724	Brücke „Modul“	155, 157
4725	Löffelbank „Modul“	155
4726	Kartenhalter	126, 141, 254
4730	Brücke „Solid“	134
4732.PB	Schneidbrett „Solid“	134
4733	Brotschneidbrett „Solid“	134
4733.R	Ersatz-Gitterrost „Solid“	134
4734.01	Untersetzer „Solid“	139, 189, 191, 256
4734.02	Untersetzer „Solid“	139, 189, 190, 191, 256
4734.03	Untersetzer „Solid“	139, 189, 191, 256
4734.04	Untersetzer „Solid“	139, 189, 191, 256
4735	Roomservice-Tablett „Solid“	143, 253, 297
4737	Pralinen-Präsentationsbox „Solid“	258
4738	Pralinen-Präsentationsbox „Solid“	258
4740	Serviertablett „Solid“	133, 255
4741	Gitterrost „Solid“	133
4742	Tabletteinsatz „Solid“	132
4743	Tabletteinsatz „Solid“	132
4744	Besteckinsatz „Solid“	133
4745	Tabletteinsatz „Solid“	133
4746	Tablettständer „Solid“	130
4747	Verbindungsstück „Solid“	130
4748	Tablettständer/Beistelltisch „Solid“	143, 297
4762.18	Aufbewahrungs-/Präsentationsbox „Solid“	259, 294, 298
4762.18G	Glasdeckel	259, 294, 298
4763.01S	Einsatz für Pralinen	259, 299
4763.01W	Einsatz für Pralinen	259, 299
4763.02S	Einsatz für Zigarren	259, 294, 299
4763.03S	Einsatz für Kaffeeapseln	259, 299
4763.04W		

Quick-Finder – Artikelnummern aufsteigend

Art.-Nr.	Bezeichnung	Seite
5037	Glasminiaturteller	106, 235
5039	Glasschälchen	235
5039.01	Glasschälchen	235
5049.35	Buffetschale	101
5063	Glasplatte	70, 100, 174
5063.50	Glasplatte	70, 100, 174
5064	Glasplatte	174
5076.01	Glastreppe	70
5084	Glasplatte	174
5099	Glasschälchen	235
5114.01	Buffetplatte „Ombra“	64
5114.02	Buffetplatte „Ombra“	64
5114.04	Buffetplatte „Ombra“	64
5114.06	Buffetplatte „Ombra“	64, 184
5114.08	Buffetplatte „Ombra“	64, 120
5115.22	Glasschale „Ombra“	166
5115.25	Glasschale „Ombra“	166
5116.19	Glasteller „Ombra“	166
5116.24	Glasteller „Ombra“	166
5117.26	Glasplatte „Ombra“	166
5117.31	Glasplatte „Ombra“	166
5118.27	Glasplatte „Silva“	101, 165
5118.36	Glasplatte „Silva“	101, 165
5118.45	Glasplatte „Silva“	101, 165
5118.57	Glasplatte „Silva“	101, 165
5119.29	Glasplatte „Valletta“	100, 163
5119.46	Glasplatte „Valletta“	100, 163
5120.39	Buffetschale	99, 171
5120.46	Buffetschale	99, 171
5141.50	Glastablett	71, 175, 290
5142.34	Glastablett	71, 175, 290
5145	Glastablett	282, 290
5160.31	Glastablett	16, 70, 120, 174
5160.62	Glastablett	70, 120, 174
5161.31	Glastablett	16, 70, 120, 174
5161.62	Glastablett	70, 120, 174
5166	Glasschale	90, 91, 228
5169.31	Glasplatte/-teller	172
5169.38	Glasplatte/-teller	172
5169.41	Glasplatte/-teller	172
5172	Glasschälchen/Löffelablage	126, 235
5173	Glasschälchen	235
5175.41	Glasschale	96
5175.44	Glasschale	96
5176	Buffetschale	49, 96
5177.20	Glasteller	171
5177.25	Glasteller	171
5177.28	Glasteller	171
5184.14	Glasteller „Gelo“	168
5184.21	Glasteller „Gelo“	168
5184.25	Glasteller „Gelo“	168
5184.30	Glasteller „Gelo“	168

Art.-Nr.	Bezeichnung	Seite
5185.09	Glasschale „Gelo“	168, 236
5185.14	Glasschale „Gelo“	168, 236
5185.21	Glasschale „Gelo“	168
5185.27	Glasschale „Gelo“	168
5186.14	Coup-Teller „Bolla“	164
5186.18	Coup-Teller „Bolla“	164
5186.22	Coup-Teller „Bolla“	164, 264
5186.26	Coup-Teller „Bolla“	164
5210	Zigarren-Aschenbecher	126, 241, 294
5241	Buffetplatte Kurve 90°	69
5243	Buffetplatte, Klarglas	69, 120
5243.M	Buffetplatte, Milchglas	69, 120
5244	Untersetzer/Gläseinlage	76, 188, 240, 256, 268
5244.17	Untersetzer/Gläseinlage	76, 139, 189, 191, 256, 268
5244.21	Untersetzer/Gläseinlage	76, 139, 189, 190, 191, 256, 264, 268
5244.24	Untersetzer/Gläseinlage	76, 139, 189, 191, 256, 268
5244.28	Untersetzer/Gläseinlage	28, 30, 76, 139, 189, 191, 256, 268
5254	Glasschälchen	157, 238, 286
5254.01	Glasminiaturnatur	238, 286
5255	Glasgießer	238, 286
5257	Glasminiaturnatur	157, 240
5290.01	Glasflasche	239
5295.01	Glasflasche	239, 286
5295.02	Glasflasche	239, 287
5296.01	Glasflasche	239, 286
5296.02	Glasflasche	239, 286
5297.01	Griffkorken	239, 286
5297.02	Griffkorken	239, 286
5308.08	Glasschale	241
5308.11	Glasschale	241
5317	Essig-/Ölflasche	280
5330.08	Glasschale	240
5338	Schälchen	238, 287
5338.01	Glasminiaturnatur	238, 287
5349.21	Gebäck-/Kuchenständer	138, 192
5349.28	Gebäck-/Kuchenständer	138, 192
5349.33	Gebäck-/Kuchenständer	138, 192
5350.16	Glas-Cloche	138, 192
5350.23	Glas-Cloche	138, 192
5350.27	Glas-Cloche	138, 192
5380	Glas	177, 240, 289, 290
5405	Glasminiaturnatur	110, 157, 240, 281
5415	Glastüte/-hörnchen	112, 240, 279
5416	Glasgießer	241
5423.01	Glasminiaturnatur	157, 236
5423.02	Glasminiaturnatur	157, 236
5424	Butter-/Schmalztopf	241
5428.04	Glastablett	241, 278
5444	Glasschale	152, 241, 289
5445	Glasminiaturnatur, 2tlg.	236
5446.01PB	Glasalkissen „Donna“	178, 236, 307

Art.-Nr.	Bezeichnung	Seite
5478	Weinglasdeckel „Tesoro“	204, 234
5478.06	Weinglasdeckel „Tesoro“	204, 234
5480.01	FRESH	200
5480.01-1	FRESH	200
5480.02	STRAIGHT	200
5480.02-1	STRAIGHT	200
5480.03	INTENSE	200
5480.03-1	INTENSE	200
5480.04	BALANCED	200
5480.04-1	BALANCED	200
5480.05	RICH	201
5480.06	NOSTALGIC	201
5480.07	SIDE	201
5482.10	Glas-Cloche	160, 193
5482.15	Glas-Cloche	160, 193
5660	Kiettgurt	113
5661.02	VISION Präsentationskoffer	206
5662	Handpumpe	56
5663.20	Kühlkissen	62, 151, 182, 237
5664	Gläser-Poliertuch	206
5667.01	Lager-/Transportwagen	42
5667.02	Lager-/Transportwagen	42
5700	Glasteller-/platte	99, 170
5701	Glasschale	99, 170
5702	Glasteller-/platte	98, 170
5703	Buffetschale	98
5704	Buffetschale	97
5710.14	Glasschale „Nox“	93, 169, 235, 236
5710.25	Glasschale „Nox“	93, 169
5710.35	Glasschale „Nox“	93, 169
5740	Glasflasche/-gießer	239, 282, 286
5741	Miniaturnatur-Glasflasche	239, 282
7002.12	Buffetdisplay „Neo“	58
7002.24	Buffetdisplay „Neo“	58
7002.36	Buffetdisplay „Neo“	58
7005.16	Buffetdisplay/Eisbehälter „Neo“	58
7030	Abtropfschale	219, 269, 308
7106.46	Schale „Capiz“	92
7109.46	Schale „Capiz“	92
7112.36	Schale „Capiz“	92
8004.01	Buffetplatte, Klarglas	69
8004.02	Buffetplatte, Klarglas	69
8004.03	Buffetplatte, Klarglas	69
8004.04	Buffetplatte, Klarglas	69
8004.05	Buffetplatte, Klarglas	69
8004.06	Buffetplatte, Klarglas	69
8006.01	Buffetplatte, Schichtstoff	66
8006.02	Buffetplatte, Schichtstoff	66
8006.04	Buffetplatte, Schichtstoff	66
8006.06	Buffetplatte, Schichtstoff	66, 184
8006.08	Buffetplatte, Schichtstoff	66, 118, 120
8006.11	Buffetplatte, Schichtstoff	66

Art.-Nr.	Bezeichnung	Seite
8006.13	Buffetplatte, Schichtstoff	66
8006.14	Buffetplatte, Schichtstoff	66, 118
8006.15	Buffetplatte, Schichtstoff	66, 118
8007.01	Buffetplatte „Industry 2.0“	67
8007.02	Buffetplatte „Industry 2.0“	67
8007.04	Buffetplatte „Industry 2.0“	67
8007.06	Buffetplatte „Industry 2.0“	67, 184
8007.08	Buffetplatte „Industry 2.0“	67, 120
8007.11	Buffetplatte „Industry 2.0“	67
8007.13	Buffetplatte „Industry 2.0“	67
8010.01	Buffetplatte, Schichtstoff	36, 66
8010.02	Buffetplatte, Schichtstoff	36, 66
8010.03	Buffetplatte, Schichtstoff	36, 66
8014.13	Buffetständer „Stablo“	117
8014.20	Buffetständer „Stablo“	117
8014.20PB	Dekanter-Trockengestell „Stablo“	218
8015.20	Buffetständer „Stablo“ S, M, L	117
8015.30	Buffetständer „Stablo“ S, M, L	117
8015.40	Buffetständer „Stablo“ S, M, L	117
8016.01	Buffetständer „Stablo“ XL-Ring	116, 220
8017.40	Verlängerung „Stablo“	116, 220
8017.60	Verlängerung „Stablo“	116, 220
8017.80	Verlängerung „Stablo“	116, 220
8018.01	Fingerfood-Tree	113
8018.T	Transporttasche	113
8019.01	Aufsatz Klammer	112
8019.02	Aufsatz Ring	112
8019.03	Aufsatz Ring	112
8019.04	Aufsatz Ring	112
8019.05	Aufsatz Spirale	112
8054	Platte, Schiefer	111, 247
8056	Platte, Schiefer	111, 247
8057	Schale „On The Rocks“	183, 217
8058	Untersetzer „On The Rocks“	183, 217
8059.PB	Wein-/Dekanterkühler „On The Rocks“	183, 217
8081.13	Buffetständer „Squareline“	44
8081.25	Buffetständer „Squareline“	44
8082.13	Buffetständer „Squareline“	44
8082.25	Buffetständer „Squareline“	44
8083.01	Acryladapter „Squareline“	44
8084.13	Buffetständer „Squareline“	44
8084.25	Buffetständer „Squareline“	44
8086	Etagerer „Falcon“	118, 277
8120.01	Acryl-Röhre	45, 58
8120.02	Acryl-Röhre	45, 58
8120.03	Acryl-Röhre	58
8150	Akku-LED-Leuchte	60
8151	Fernbedienung	60
8152.EU	Ladestation für Akku-LED-Leuchte	60
8152.UK	Ladestation für Akku-LED-Leuchte	60

Art.-Nr.	Bezeichnung	Seite
8152.U5	Ladestation für Akku-LED-Leuchte	60
8153.01PB	Basising mit LED-Leuchte	216
8200.12D	Buffetdisplay „Konkret!“	57
8200.12L	Buffetdisplay „Konkret!“	57
8200.24D	Buffetdisplay „Konkret!“	57
8200.24L	Buffetdisplay „Konkret!“	57
8200.36D	Buffetdisplay „Konkret!“	57
8200.36L	Buffetdisplay „Konkret!“	57
8206.08	Buffetdisplay „V12“	61
8206.16	Buffetdisplay „V12“	61
8210.04D	Buffetdisplay „Konkret!“	57
8210.04L	Buffetdisplay „Konkret!“	57
8210.08D	Buffetdisplay „Konkret!“	57
8210.08L	Buffetdisplay „Konkret!“	57
8210.12D	Buffetdisplay „Konkret!“	57
8210.12L	Buffetdisplay „Konkret!“	57
8210.16D	Buffetdisplay „Konkret!“	57
8210.16L	Buffetdisplay „Konkret!“	57
8210.20D	Buffetdisplay „Konkret!“	57
8210.20L	Buffetdisplay „Konkret!“	57
8212.D	XXL-Schale „Konkret!“	56
8213	Gestell für XXL-Schalen	56, 97

Quick-Finder – Artikelnummern aufsteigend

Art.-Nr.	Bezeichnung	Seite
8221.08	Buffetdisplay „Luxor“	50
8221.16	Buffetdisplay „Luxor“	50
8221.24	Buffetdisplay „Luxor“	50
8230.08	Buffetdisplay „Classy“	55
8230.16	Buffetdisplay „Classy“	55
8230.24	Buffetdisplay „Classy“	55
8231	Buffetdisplay „Classy“	54
8232.24	Buffetdisplay „Textura“	32
8232.30	Buffetdisplay „Textura“	32
8240.08	Buffetdisplay „Stompl“	28
8240.16	Buffetdisplay „Stompl“	28
8240.24	Buffetdisplay „Stompl“	28
8242.08	Buffetdisplay „Sagano“	30
8242.16	Buffetdisplay „Sagano“	30
8242.24	Buffetdisplay „Sagano“	30
8250.15	Buffetdisplay „Époques“	20
8251.30	Buffetdisplay „Époques“	21
8252.50	Buffetdisplay „Époques“	21
8253.30	Buffetdisplay „Époques“	20
8270	Seitenteil „The Pantry“	16
8271	Tablett/Rückwand „The Pantry“	16

Art.-Nr.	Bezeichnung	Seite
8272.01	Holzbox „The Pantry“	16, 250, 300
8272.02	Holzbox „The Pantry“	16, 250, 300
8273.01	Schneidbrett „The Pantry“	16, 250, 300
8273.02	Schneidbrett „The Pantry“	16, 250, 300
8305.10	Buffetständer „Skyline“	40
8305.22	Buffetständer „Skyline“	40
8305.34	Buffetständer „Skyline“	40
8305.58	Buffetständer „Skyline“	40
8310.22	Buffetständer „Curve“	39
8310.46	Buffetständer „Curve“	39
8320.15	Buffetständer „Crossline“	49, 97
8320.15R	Buffetständer „Crossline“ - Rost	48
8320.31	Buffetständer „Crossline“	49, 97
8320.31R	Buffetständer „Crossline“ - Rost	48
8325.23	Buffetständer „Crossline“	49, 96
8325.23R	Buffetständer „Crossline“ - Rost	48
8332.01	Tropfschale	10
8332.02	Tropfschale	10
8400.16	LED-Display „Glow“ S	36
8400.24	LED-Display „Glow“ M	36
8400.32	LED-Display „Glow“ L	36

Art.-Nr.	Bezeichnung	Seite
8405.16	LED-Rahmen „Glow“	36
8405.24	LED-Rahmen „Glow“	36
8410.16	Verbindungsplatte „Glow“ L	36
8410.24	Verbindungsplatte „Glow“ M	36
8412	Kabelhalter	38
8414	Abstandshalter/Puffer	36
8416	Netzteil für LED-Displays u. -Rahmen „Glow“	38
8416.EU	Stecker für Netzteil 8416	38
8416.UK	Stecker für Netzteil 8416	38
8416.US	Stecker für Netzteil 8416	38
8418.01	Verbindungskabel „Glow“	38
8418.02	Verbindungskabel „Glow“	38
8420.24	Buffetdisplay „Edge“	17, 53
8420.32	Buffetdisplay „Edge“	17, 53
8430.05	Buffetdisplay „Scala“	24
8432.01	Buffetplatte „Scala“	24
8432.10	Buffetdisplay „Scala“	24
8434.10	Buffetdisplay „Scala“	25
8436.01	Buffetplatte „Scala“	24
8436.15	Buffetdisplay „Scala“	25
8438.20	Buffetdisplay „Scala“	25



Art.-Nr.	Bezeichnung	Seite
2231.PB	Trockengestell/Display „DryPod“ mit Abtropfschale	219
2233.PB	Trockengestell/Display „DryPod“ mit Abtropfschale	219
4884.PB	Dekanter/Karaffe „Eddy“ mit Stelling	213
4890.PB	Dekanter/Karaffe „Pebble“	214
4891.PB	Dekanter/Karaffe „Eddy“ - Mini	212
4892.PB	Dekanter „Eddy“ - Mini mit Vision „Straight“	212
4894.PB	Dekanter/Karaffe „Doppio“	208
4945.PB	Dekanter/Karaffe „Star“ - Mini	210
4946.PB	Dekanter/Karaffe „Star“ - Mini mit Vision „Straight“	210
4948.PB	Dekanter/Karaffe „Star“ mit Stelling	211
5478	Weinglasdeckel „Tesoro“	



„platin“



„gold“



„bronze“

Großflächige Beschichtungen auf Glas und Porzellan in den edelsten Farben bereichern jede Tafel und schaffen luxuriöse Akzente!

Dieses Edelmetall-Dekor, welches in Gold, Platin und Bronze verfügbar ist, wird bei mindestens 880 °C auf die Glasur gebrannt und ist dadurch spülmaschinenfest. Clochen aus Glas können auch für warme Speisen eingesetzt werden, entstehendes Kondenswasser bleibt weitestgehend unsichtbar.

Durch die Verwendung von widerstandsfähigen Legierungen wird eine so starke Verbindung mit der Glasur erreicht, dass die Spülmaschine dem Dekor kaum etwas anhaben kann. Spülversuche im Institut für Werkstofftechnik der „Heraeus Precious Metals GmbH & Co. KG“ haben die gute Haltbarkeit des Dekors unter Beweis gestellt. Die Möglichkeiten der Beschichtung sind teilweise von der Form der Artikel abhängig. Anfragen werden von Fall zu Fall auf Umsetzbarkeit geprüft.

Einen Sonderfall stellt der Farbton Bronze dar, der viele interessante Farbnuancen offenlegt. Je nach Form des Artikels, besonders bei Vertiefungen, variieren die Farben von warmen gold-bronzenen Tönen bis hin zu blau-violetten Flächen, die in weichen Farbverläufen ineinander übergehen und einmalige Effekte schaffen.

Muster/Bestellungen sind kurzfristig umsetzbar, bitte fragen Sie an!



Satinierte Logos, die vor der Veredelung aufgebracht wurden, bleiben weiterhin sichtbar!



Farbverlauf „bronze“

Bitte beachten Sie:

Die Artikel können in der Spülmaschine gereinigt werden. Achten Sie auch auf die Hinweise der Hersteller von Spülmaschinen und Spülmitteln über die Schoneigenschaften ihrer Produkte.

Durch die Verwendung von Edelmetallen ist der Einsatz in herkömmlichen Mikrowellengeräten nicht gestattet.



Edelstahl, poliert

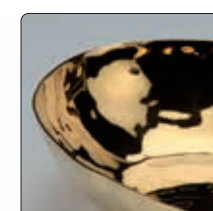

goldfarben

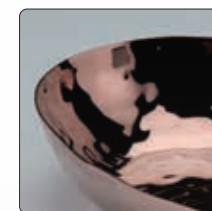

kupferfarben



schwarz



Edelstahl-Veredelung im PVD-Verfahren

Hochglanzpolierter sowie matter Edelstahl lassen sich im PVD-Verfahren gold-, kupferfarben oder schwarz veredeln.

PVD steht für **Physical Vapour Deposition** und bezeichnet ein Verfahren, in dem Gegenstände im Vakuum durch Bedampfung mit verschiedenen Materialien beschichtet werden. Im Gegensatz zur galvanischen Veredelung, z. B. mit Kupfer, setzt bei PVD-veredelten Oberflächen im Lauf der Zeit keine Oxidation bzw. Verfärbung ein. Auf eine bei Kupfer nötige Anlaufschichtbeschichtung kann daher verzichtet werden. Die technische Machbarkeit der PVD-Veredelung ist von Form und Größe der Artikel abhängig und muss daher individuell angefragt werden.

Preise, Mindestmenge und Lieferzeit auf Anfrage!

Individualität bei Glas ...



Bei Dekoren auf doppelwandigen Gläsern besteht die Möglichkeit, den Aufdruck auf der Außenseite des inneren Glases aufzubringen. Somit ist der Druck vollständig gegen Abrieb und Verschleiß geschützt.

... Melamin ...



... Porzellan ...



... und Edelstahl!



Vorteile der PVD-Beschichtung:

- Lebensmitteltecht
- Spülmaschinengeeignet
- Höhere Härte und Haftung als bei galvanischer Veredelung
- Brillante Farbtöne, farbbeständig und resistent gegen UV-Strahlung

Bitte sprechen Sie uns an, wir beraten Sie gerne!



Pulverbeschichtung:

Weiterhin lassen sich Artikel aus Edelstahl in allen gängigen RAL-Farbtönen pulverbeschichten. Im Gegensatz zur PVD-Veredelung ist diese Beschichtung nicht für die Spülmaschine geeignet.

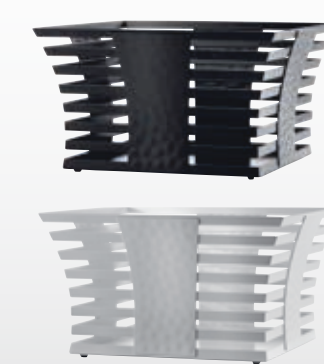

BUFFET Inspirationen



„Stompl“ | S. 28/29



„Fleur Déco“ | S. 104/105



„Époques“ | S. 18-21



„Textura“ | S. 32/33



„Konkret“ | S. 56/57



„Edge“ | S. 17



„Scala“ | S. 22-25



„Crossline“ | S. 48/49



„Vitron“ | S. 8-11



„Sagano“ | S. 30/31



„The Pantry“ | S. 12-16



„Skyline“ | S. 40-42



„Glow“ | S. 34-38

Unsere Partner, Fans und Freunde, darunter viele Spitzenköche und Sommeliers aus aller Welt, nutzen Zieher Produkte, um darauf Drinks und Gerichte zu inszenieren und in den sozialen Medien zu präsentieren.

Nachfolgend eine Sammlung ganz besonderer Zieher Momente. Vielen Dank für Eure Kreativität!

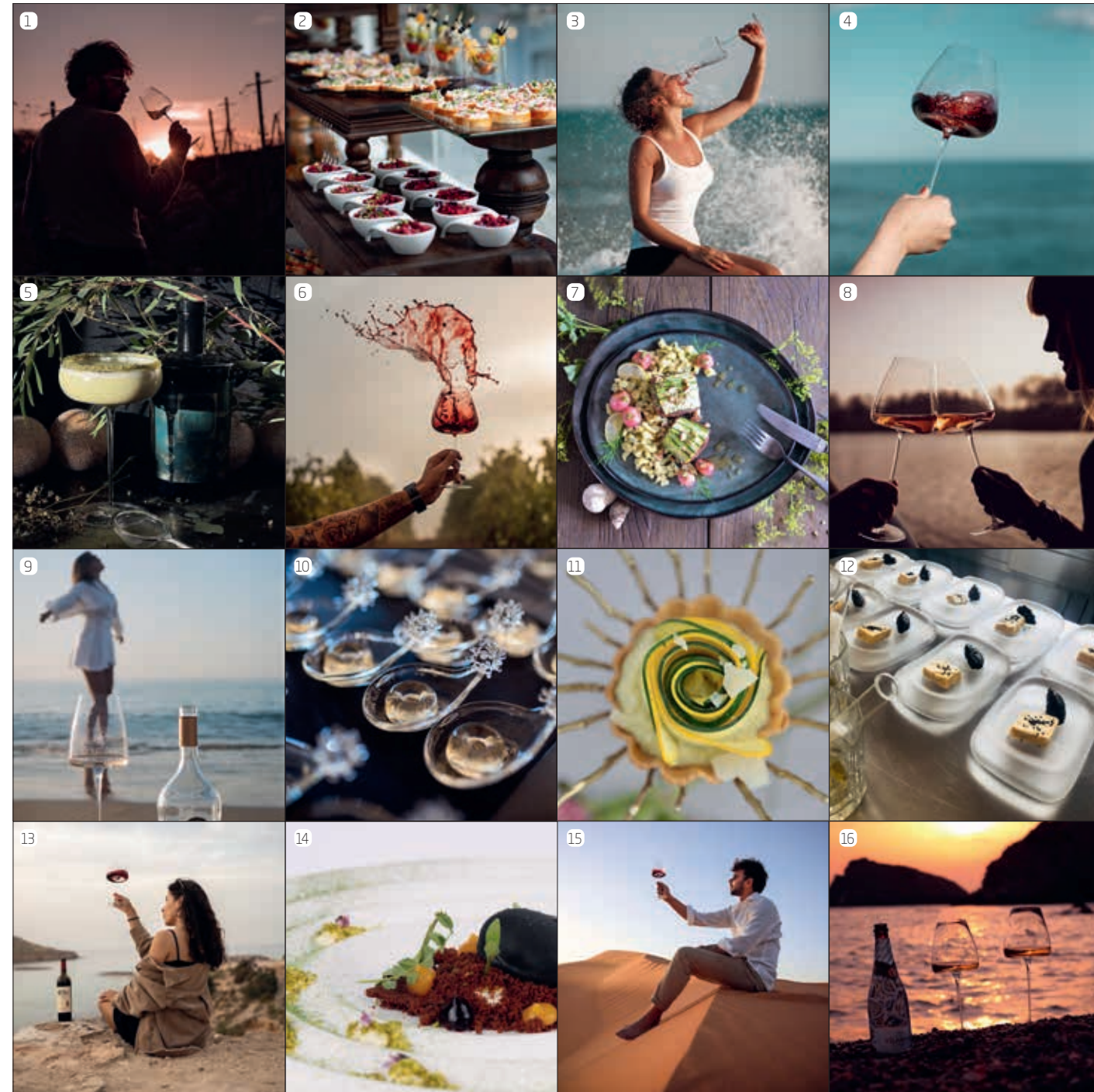

#ziehermoment @zieherglass

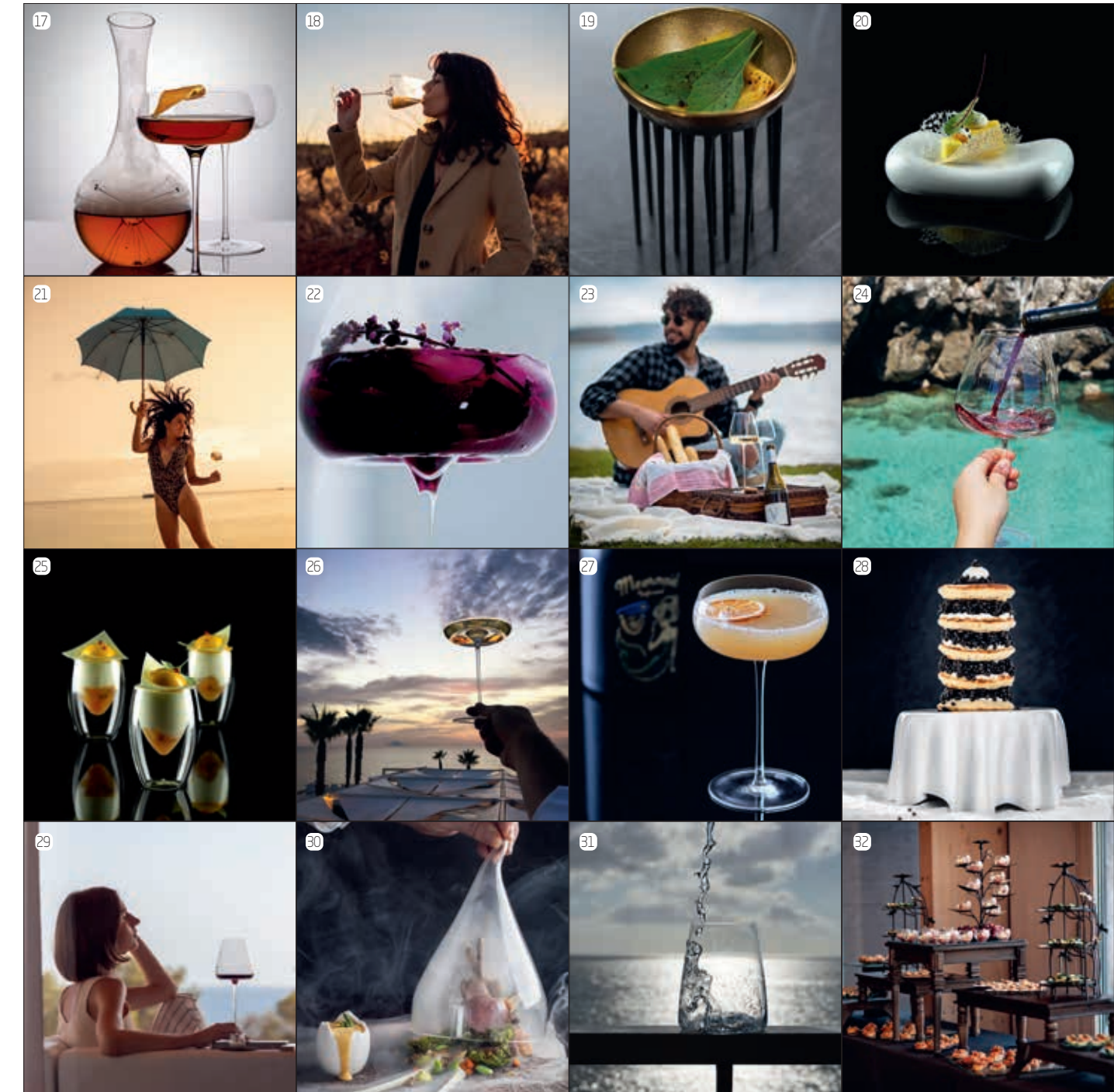

Folgen Sie uns in den sozialen Medien und bleiben Sie immer informiert!

1, 15, 16, 23 Andrea Zigrossi @trotterwine | 2, 32 Bellmann Catering @catering_bellmann | 3, 4 Elisa Dublyanska @ilviaggioinuncale | 5 Shiso&Kaffir @shisoandkaffir
 6, 18 Gilbert Bages @drinkinmoderation | 7, 11 Belinda Kern @eat_letters_and_deco | 8 WeinBaum @weinbaum.de | 9 @naturesteve | 10 Best Events Catering
 12 Daniel Klein Restaurant [KOOK] 36 in Moos | 20, 25 Fabian Sanger @chef_fabiansaenger | 14, 22 Marcel Thiele @thiele.marcel | 17, 27 Ulric Nijs bar-face.com
 19 eat! Berlin bei Kunst&Kulinarik | 13, 21 India Donisi @winespicegirl | 24 Enrico Maggiore @enrico.onthewine | 26 Francesco Ciardullo @ciardulloofficial
 28 Heike Witzgall @witzgall_foto | 29 Elena Vinyarskaya @readmeawine | 30 Andy Gaskin @kitchenandy0808 | 31 Vincenzo Lanzilotti



facebook.com/ZieherGermany



instagram.com/Zieherglass



linkedin.com/company/zieher-kg



xing.com/companies/zieherkg



pinterest.de/zieherkg/



youtube.com/user/ZieherGermany



zieher.com/blog/

ZIEHER Exzellenz seit 1986 Eine Erfolgsgeschichte mit Zukunft



Gründungsjahre und Etablierung als Handelspartner

1986 - 2005

Die Firma wurde 1986 von Manfred Zieher zusammen mit seiner Frau Christa gegründet. Unter dem Namen MAC wurden klassische Gastronomieartikel angeboten, die auch bald mit eigenen Katalogen und auf Messen präsentiert wurden.

1994 erhielt das Unternehmen, das sich zunehmend als Partner des Gastronomiefachhandels etablierte, den Namen ZIEHER. Das markante Marken-Logo wurde 2004 als Wort-Bild-Marke eingetragen.

Extravaganz designed by Zieher

Seit 2006

Die ersten von Zieher entworfenen Produkte erschienen 2006. Im engen Austausch mit renommierten Küchenchefs und inspiriert durch deren Kunst entstanden individuelle Kreationen im Luxussegment. Neben der Zusammenarbeit mit namhaften Designern wie z. B. Itamar Harari tragen viele Produkte die Handschrift von Oliver Zieher. 2009 wurde mit „Skyline“ ein Pionier für extrem flexible Buffetsysteme entwickelt.

Seit 2014 präsentiert sich Zieher mit einem neu gestalteten Showroom in Himmelkron bei Bayreuth an der A9.

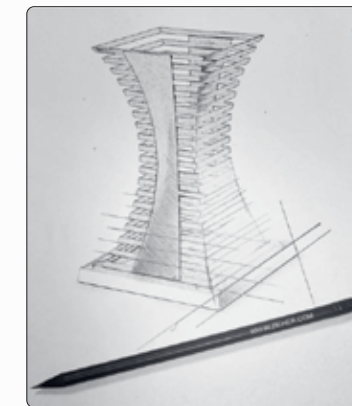

Zieher for Wine Lovers

Seit 2015

Mit VISION wurde 2015 der Grundstein einer Kollektion für anspruchsvolle Weinliebhaber gelegt. Diese einzigartige Weinglasserie wurde als Gegenstück zu den bislang üblichen Rot- und Weißweingläsern gemeinsam mit Sommelier Silvio Nitzsche entwickelt. Das Sortiment wurde ab 2017 mit außergewöhnlichen Weindekantern wie „Eddy“ und „Star“ erweitert und durch weitere funktionelle Weinaccessoires wie „Tesoro“ ergänzt. Die exklusive Kollektion FOR WINE LOVERS wird über den hochwertigen Fachhandel auch für Endkunden angeboten.



Silvio Nitzsche



Die Erfolgsgeschichte wird fortgeschrieben

Generationenwechsel 2021

Zieher fokussiert sich zunehmend auf seine Stärken und positioniert sich mit einem gestrafften Sortiment als extravagante Designmanufaktur für luxuriöse Speisenpräsentation und Weingläser. 2021 erfolgte der Generationenwechsel mit Übergabe der Firma an die Kinder Dominik Zieher, Jennifer Hübsch und Oliver Zieher (v. l. n. r.).

Manfred und Christa Zieher erhalten für ihr Lebenswerk den Lifetime Achievement Award des renommierten Branchenmagazins TableWare International.

Zieher heute

2026 ist Zieher in über 100 Ländern in 5-Sterne-Hotels und Spitzenrestaurants präsent und pflegt langjährige, oft freundschaftliche Beziehungen zu Kunden, Partnern und Lieferanten.



Entdecken Sie unsere exklusive Produktvielfalt in den aktuellen Katalogen

Diese stehen zum direkten Download, als interaktiver Online-Katalog mit integrierter Anfragefunktion und teilweise als gedrucktes Exemplar zur Verfügung. Sie haben die Wahl!



Katalogdownload (PDF)
ZIEHER Professional 2026



Katalogdownload (PDF)
FOR WINE LOVERS 2026



Alle Kataloge:
Eine Übersicht aller aktuellen Kataloge und Abverkaufsprospekte sowie die Möglichkeit diese als PDF zu laden finden Sie hier.
Weiterhin können Sie, wenn gewünscht, direkt die interaktiven Online Kataloge nutzen.

WWW.ZIEHER.COM



All catalogues

WWW.ZIEHER.COM



ZIEHER KG

Kulmbacher Straße 15
95502 Himmelkron - Germany

Phone +49 9273 / 92 73 40
E-mail info@zieher.com

KATpro0326GB
Valid until February 28th, 2027